

RMA 443.2

**STIHL**



2 - 23	Uputa za uporabu
23 - 46	Návod k použití
46 - 69	Használati utasítás
69 - 91	Návod na obsluhu
91 - 112	Lietošanas instrukcija
112 - 137	Інструкція з експлуатації
137 - 163	Қолдану нұсқаулығы
163 - 186	Kullanma talimatı
186 - 208	Udhëzimi për përdorim
208 - 231	Instrukcja użytkowania
231 - 252	Kasutusjuhend
252 - 274	Eksploatavimo instrukcija
274 - 298	Ръководство за употреба
298 - 321	Instrucijuni de utilizare
321 - 343	Uputstvo za upotrebu
343 - 364	Navodilo za uporabo



- Patikrinkite, ar nėra pažeidimų.
- Atlikite reikiamus pažeistų dalių remonto darbus.
- Prisukite ir įsukite visas veržles, kaiščius ir varžtus.

## 25.5 Techninė priežiūra ir laikymas

- a) Pasirūpinkite, kad būtų gerai priveržtos visos veržles, kaiščiai ir varžtai ir kad įrenginys būtų saugus naudoti.
- b) Reguliariai tikrinkite, ar žolės surinkimo įtaisas nesusidėvėjęs, ar jis vis dar gerai veikia.
- c) Susidėvėjusias arba pažeistas dalis saugumo sumetimais pakeiskite.
- d) Atkreipkite dėmesį į tai, kad kelis pjovimo peilius turinčių įrenginių pjovimo peilis judėdamas gali kartu sukti ir kitus pjovimo peilius.
- e) Nustatydami įrenginį saugokitės, kad tarp judančių pjovimo peilių ir stabilų įrenginio dalių neįstrigtų pirštai.
- f) Prieš pastatydami palaukite, kol variklis atvės.
- g) Įsidėmėkite, kad, atliekant techninės priežiūros darbus su pjovimo peiliais, pjovimo peiliai gali judėti net tada, kai įrenginys atjungtas nuo elektros energijos šaltinio.
- h) Susidėvėjusias arba pažeistas dalis saugumo sumetimais pakeiskite. Naudokite tik originalias STIHL atsargines dalis ir priedus.

## Съдържание

1	Предговор.....	274
2	Информация относно настоящото Ръководството за употреба.....	275
3	Преглед на съдържанието.....	275
4	Указания за безопасност.....	277
5	Подготовка на косачката за употреба.....	282
6	Заряджане на акумулатора и светодиодите.....	283
7	Активиране и деактивиране на безжичен интерфейс Bluetooth®.....	283
8	Сглобяване на косачката.....	284
9	Поставяне и изваждане на акумулатора.....	285
10	Поставяне и изваждане на предпазния ключ.....	286
11	Включване и изключване на косачката.....	286
12	Проверка на косачката и акумулатора.....	287
13	Работа с косачката.....	288
14	След работа.....	289

15	Транспортиране.....	289
16	Съхранение.....	290
17	Почистване.....	290
18	Поддръжка /обслужване.....	291
19	Ремонт.....	292
20	Отстраняване на неизправности.....	292
21	Технически данни.....	294
22	Резервни части и принадлежности.....	296
23	Отстраняване /изхвърляне.....	296
24	Декларация на ЕС (EU) за съответствие.....	296
25	Указания за техническата безопасност за косачката.....	296

## 1 Предговор

Уважаеми клиенти,

Радваме се, че сте избрали изделие на фирма STIHL. Ние разработваме и произвеждаме продукти с най-високо качество в съответствие с изискванията на нашите клиенти. Така се създават продукти, които се отличават с висока надеждност дори при изключително високо натоварване.

STIHL също така държи на най-високото ниво в обслужването. Сътрудниците в специализираните ни търговски обекти са готови да Ви дадат компетентна консултация и съвети, както и да поемат комплексно техническо обслужване на закупените от Вас апарати.

STIHL е категоричен привърженик на устойчивото и отговорно отношение към природата. Настоящото ръководство за употреба следва да Ви подпомогне в продължителното, сигурно и екологично използване на Вашия продукт на STIHL.

Благодарим Ви за доверието и Ви пожелаваме удоволствие от употребата на изделието от фирма STIHL.



Dr. Nikolas Stihl

**ВАЖНО! ПРОЧЕТЕТЕ ПРЕДИ УПОТРЕБА – И СЪХРАНЯВАЙТЕ.**

## 2 Информация относно настоящото Ръководството за употреба

### 2.1 Приложими документи

Настоящите инструкции за експлоатация представляват превод на оригиналните инструкции за експлоатация на производителя в съответствие с Директива 2006/42/ЕС на ЕО.

Приложими са местните правила по техника на безопасност.

► Прочетете, разберете добре и съхранявайте допълнителните към тази инструкция за експлоатация документи:

- Указания за безопасност за акумулатор STIHL AP
- Инструкция за експлоатация на зарядни устройства STIHL AL 101, 301, 301-4, 500
- Информация за безопасност за акумулатори STIHL и продукти с вграден акумулатор: [www.stihl.com/safety-data-sheets](http://www.stihl.com/safety-data-sheets)

Допълнителна информация за STIHL connected, съвместими продукти и често задавани въпроси е на разположение на адрес [www.connect.stihl.com](http://www.connect.stihl.com) или при специализиран търговец на STIHL.

Словесният знак Bluetooth® и графичните символи (лога) са регистрирани търговски марки и са собственост на Bluetooth SIG, Inc. Всяко използване на този словесен знак/графичен символ от страна на STIHL става под лиценз.

Акумулаторите с  са оборудвани с радиоинтерфейс Bluetooth®. Трябва да се спазват местните ограничения за работа (например в самолети или болници).

### 2.2 Обозначение на предупредителни указания, които се срещат в текста

#### ОПАСНОСТ

- Това указание предупреждава за опасностите, които могат да доведат до тежки наранявания или до смърт.
  - Посочените мерки ще помогнат за предотвратяването на тежки наранявания или смърт.

#### ПРЕДУПРЕЖДЕНИЕ

- Това указание предупреждава за опасностите, които могат да доведат до тежки наранявания или до смърт.
  - Посочените мерки ще помогнат за предотвратяването на тежки наранявания или смърт.

#### УКАЗАНИЕ

- Това указание предупреждава за опасностите, които могат да доведат до материални щети.
  - Посочените мерки ще помогнат за предотвратяването на материални щети.

### 2.3 Символи в текста



Този символ насочва към глава от настоящото ръководство за употреба.

## 3 Преглед на съдържанието

### 3.1 Косачка и акумулатор

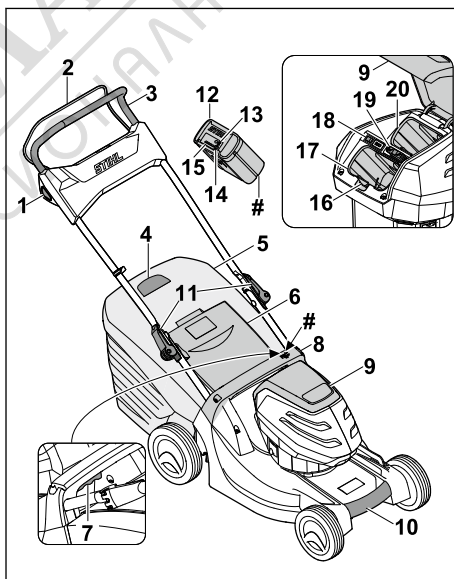

#### 1 Бутон за блокиране

Заедно с превключващия лост бутонът за блокиране включва и изключва ножа.

#### 2 Превключващ лост

Заедно с бутон за блокиране превключващият лост включва и изключва ножа.

- 3 Ръкохватка**  
Ръкохватката служи за държане, управление и транспортиране на косачката.
- 4 Индикатор за равнището на запълване**  
Индикаторът за равнището на запълване показва колко е пълен кошът за трева.
- 5 Кош за трева**  
Кошът за трева събира окосената трева.
- 6 Дефлектор**  
Дефлекторът затваря канала за изхвърляне.
- 7 Лост**  
Лостът служи за регулиране на височината на косене.
- 8 Ръкохватка**  
Ръкохватката служи за държане на косачката при регулирането на височината на косене и за транспортиране на косачката.
- 9 Клапа**  
Клапата покрива акумулатора и предпазния ключ.
- 10 Ръкохватка за транспортиране**  
Ръкохватката за транспортиране служи за транспортиране на косачката.
- 11 Бързозатегателно приспособление**  
Бързозатегателното приспособление затяга горната част на ръкохватката към долната част на ръкохватката и служи за сгъването ѝ.
- 12 Акумулатор**  
Акумулаторът захранва косачката с енергия.
- 13 Светодиод „BLUETOOTH®“ (само за акумулатори с )**  
Светодиодът показва активирането и деактивирането на радиоинтерфейса Bluetooth®.
- 14 Бутон**  
Бутонът активира светодиодите на акумулатора. Той активира и деактивира радиоинтерфейса Bluetooth® (ако има такъв).
- 15 Светодиоди**  
Светодиодите показват състоянието на заредане на акумулатора и неизправностите.
- 16 Блокиращ лост**  
Блокиращият лост придържа акумулатора в отвора за акумулатора.

- 17 Отвор за акумулатор**  
В отвора за акумулатор се поставя акумулаторът.

- 18 Превключвател за режим ECO**  
Превключвателят за режим ECO включва и изключва режима ECO.

- 19 Предпазен ключ**  
Предпазният ключ активира косачката.

- 20 Отвор за транспортиране**  
В отвора за транспортиране се поставя резервен акумулатор.

## # Табелка за мощността с машинен номер

### 3.2 Символи

Символите могат да бъдат върху косачката и акумулатора и означават следното:



Този символ обозначава предпазния ключ.



Този символ обозначава гнездото за ключа.



Този символ обозначава прекъсвача за режим ECO.



Този символ обозначава лоста за регулиране на височината на косене.



Този символ посочва теглото на косачката без акумулатор.



1 светодиод свети в червено. Акумулаторът е твърде горещ или твърде студен.



4 светодиода мигат в червено. В акумулатора има неизправност.



Гарантирано ниво на шума съгласно Директива 2000/14/ЕС в dB(A), за да се направят звуковите емисии на продуктите сравними.



Акумулаторът има радиоинтерфейс Bluetooth® и може да бъде свързан с приложението STIHL connected.



Индикацията до символа показва запаса от енергия в акумулатора според спецификацията на производителя на клетката. Наличният на практика запас от енергия е по-малък.



Не изхвърляйте продукта с битовите отпадъци.

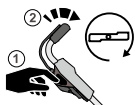

Включете и изключете ножа.

## 4 Указания за безопасност

### 4.1 Предупредителни символи

Предупредителните символи върху косачката или акумулатора означават следното:



Спазвайте указанията за безопасност и мерките, свързани с тях.



Прочетете, разберете добре и съхранявайте инструкцията за експлоатация.



Бъдете предпазливи за изхвърчащи обекти – стойте на разстояние и дръжте странични лица надалеч.



Не докосвайте въртящия се нож.



Изваждайте акумулатора по време на прекъсванията на работата, транспортирането, съхранението, поддръжката или ремонта.



Изваждайте предпазния ключ по време на прекъсванията на работата, транспортирането, съхранението, поддръжката или ремонта.



Спазвайте безопасното разстояние.



Пазете акумулатора от топлина и огън.



Не потапяйте акумулатора в течности.

### 4.2 Употреба по предназначение

Косачката STIHL RMA 443.2 служи за косене на суха трева.

Косачката се захранва с енергия от акумулатор STIHL AP.

Акумулаторът с **C** в комбинация с приложението STIHL connected дава възможност за персонализиране и пренос на инфор-

мация за акумулатора на базата на технологията Bluetooth®.

## ▲ ПРЕДУПРЕЖДЕНИЕ

- Акумулаторите, които не са одобрени от STIHL за косачката, може да причинят пожари и експлозии. Това може да доведе до тежки наранявания или смърт на хора и може да възникнат материални щети.
  - ▶ Използвайте косачката с акумулатор STIHL AP.
- Ако не използвате косачката или акумулатора по предназначение, това може да доведе до тежки наранявания или смърт на хора и материални щети.
  - ▶ Използвайте косачката така, както е описано в тази инструкция за експлоатация.
  - ▶ Използвайте акумулатора, както е описано в тази инструкция за експлоатация, в приложението STIHL connected и на адрес [www.connect.stihl.com](http://www.connect.stihl.com).

### 4.3 Изисквания към потребителя

## ▲ ПРЕДУПРЕЖДЕНИЕ

- Потребителите без инструктаж не могат да разпознаят или оценят опасностите, възникващи при косачката и акумулатора. Потребителите или други лица могат да бъдат сериозно ранени или убити.
  - ▶ Прочетете, разберете добре и съхранявайте инструкцията за експлоатация.
- ▶ Ако косачката или акумулаторът се дават на друг човек: предоставете инструкцията за експлоатация заедно с уреда.
- ▶ Уверете се, че потребителят отговаря на следните изисквания:
  - Потребителят е отпочинал.
  - Потребителят има физическа, сетивна и психическа способност да обслужва косачката и акумулатора и да работи с тях. Ако потребителят има ограничена физическа, сетивна или психическа възможност за това, той трябва да работи под надзора и според указанията на отговорно лице.
  - Потребителят може да разпознае и оцени опасностите, свързани с косачката и акумулатора.

- Потребителят е наясно, че е отговорен при възникнали злополуки и щети.
  - Потребителят е пълнолетен или е бил обучен за съответната професия според националните разпоредби и под съответния надзор.
  - Потребителят е получил инструкция от специализиран търговец на STIHL или квалифицирано лице, преди да използва косачката за първи път.
  - Потребителят не е под влияние на алкохол, лекарства или наркотици.
- ▶ Ако възникнат неясноти: обърнете се към специализиран търговец на STIHL.

#### 4.4 Облекло и оборудване

### ▲ ПРЕДУПРЕЖДЕНИЕ

- По време на работа предмети могат да бъдат изхвърлени с висока скорост. Потребителят може да се нарани.
  - ▶ Носете дълъг панталон от устойчива материя.
- По време на работата може да се вдигне прах. Вдишаният прах може да увреди Вашето здраве и да причини алергични реакции.
  - ▶ Ако се вдигне прах: Носете маска за защита против прах.
- Неподходящото облекло може да се оплете в дървета, храсти или в косачката. Потребителите без подходящо облекло могат да бъдат сериозно наранени.
  - ▶ Носете плътно прилепнало облекло.
  - ▶ Махнете шаловите и бижутата.
- По време на почистването, поддръжката или транспорта потребителят може да влезе в контакт с ножа. Потребителят може да се нарани.
  - ▶ Носете предпазни ръкавици.
- Ако потребителят носи неподходящи обувки, може да се подхлъзне. Потребителят може да се нарани.
  - ▶ Носете стабилни, затворени обувки с нехлъзгаща се подметка.
- По време на заточването на ножовете могат да бъдат изхвърлени частици от материала. Потребителят може да се нарани.
  - ▶ Носете плътно прилягащи предпазни очила. Подходящите предпазни очила се тестват съгласно стандарт EN 166 или съгласно националните разпоредби и се предлагат със съответната маркировка в търговската мрежа.
  - ▶ Носете предпазни ръкавици.

#### 4.5 Работен участък и неговата околност

##### 4.5.1 Косачка

### ▲ ПРЕДУПРЕЖДЕНИЕ

- Външните лица, децата и животните не могат да разпознаят и преценят опасностите, свързани с косачката и изхвърляните от нея предмети. Външните лица, децата и животните могат да бъдат сериозно наранени и да възникнат имуществени щети.
  - ▶ Не допускайте външни лица, деца и животни в района на работа с уреда.
- ▶ Поддържайте безопасна дистанция спрямо предмети.
- ▶ Не оставяйте косачката без надзор.
- ▶ Уверете се, че децата не могат да играят с косачката.
- Ако се работи при дъжд, потребителят може да се подхлъзне. За потребителя има опасност от тежки наранявания или смърт.
  - ▶ Ако вали: не работете.
- Косачката не е устойчива на вода. Ако работите в дъжд или във влажна среда, може да се стигне до токов удар. Потребителят може да се нарани, а косачката да се повреди.
  - ▶ Не работете при дъжд или във влажна среда.
  - ▶ Не косете мокра трева.
- Електрическите компоненти на косачката могат да създадат искри. Искрите могат да причинят пожари и експлозии в леснозапалима или експлозивна среда. Това може да доведе до тежки наранявания или смърт и може да възникнат материални щети.
  - ▶ Не работете в леснозапалима или експлозивна среда.



##### 4.5.2 Акумулаторна батерия

### ▲ ПРЕДУПРЕЖДЕНИЕ

- Външните лица, децата и животните не могат да разпознават и оценяват опасностите, свързани с акумулаторната батерия. Външните лица, децата и животните могат да получат тежки наранявания.
  - ▶ Дръжте далеч външни лица, деца и животни.
  - ▶ Не оставяйте акумулаторната батерия без надзор.
  - ▶ Уверете се, че деца не могат да играят с акумулаторната батерия.

- Акумулаторната батерия не е защитена срещу всички въздействия на околната среда. Ако акумулаторната батерия е изложена на неподходящи въздействия на околната среда, тя може да се запали, да експлодира или да се повреди непоправимо. В резултат от това може да се стигне до тежки наранявания на хора и възникване на материални щети.



- ▶ Пазете акумулаторната батерия от горещина и огън.
- ▶ Не хвърляйте ножицата в огън.

- ▶ Не зареждайте, използвайте и съхранявайте акумулаторната батерия извън посочените температурни граници  21.4.



- ▶ Не потапяйте акумулаторните батерии в течности.

- ▶ Дръжте акумулаторната батерия далеч от малки метални части.
- ▶ Не излагайте акумулаторната батерия на високо налягане.
- ▶ Не излагайте акумулаторната батерия на микровълни.
- ▶ Защитете акумулаторната батерия от химикали и соли.

## 4.6 Състояние, съответстващо на изискванията за безопасност

### 4.6.1 Косачка

Косачката е в безопасно състояние, ако следните условия са изпълнени:

- Косачката не е повредена.
- Косачката е чиста и суха.
- Командните елементи функционират и нямат изменения.
- Ножът е правилно монтиран.
- Монтирани са оригинални принадлежности на STIHL за тази косачка.
- Принадлежностите са правилно монтирани.



## ▲ ПРЕДУПРЕЖДЕНИЕ

- В небезопасно състояние компонентите не могат да функционират правилно и съоръженията за безопасност не работят. Има опасност от тежки наранявания или смърт.
  - ▶ Работете с косачка без неизправности.
  - ▶ Ако косачката е замърсена или мокра: почистете и оставете косачката да изсъхне.
  - ▶ Не модифицирайте косачката.

- ▶ Ако командните елементи не функционират: не работете с косачката.
- ▶ Монтирайте оригинални принадлежности на STIHL за тази косачка.
- ▶ Монтирайте ножа така, както е описано в тази инструкция за експлоатация.
- ▶ Монтирайте принадлежностите, както е описано в тази инструкция за експлоатация или в инструкцията за експлоатация на принадлежностите.
- ▶ Не поставяйте предмети в отворите на косачката.
- ▶ Не свързвайте и не съединявайте накъсо с метални предмети контактите на гнездото за ключа.
- ▶ Сменяйте износените или повредени указателни табели.
- ▶ Ако възникнат неясноти: обърнете се към специализиран търговец на STIHL.

### 4.6.2 Нож

Ножът е в безопасно състояние, ако са изпълнени следните условия:

- Ножът и приставките са неповредени.
- Ножът не е деформиран.
- Ножът е правилно монтиран.
- Ножът е правилно заточен.
- Ножът няма неравности.
- Ножът е правилно балансиран.
- Минималната дебелина и минималната ширина на ножа са достатъчни,  21.2.
- Ъгълът на заточване е спазен,  21.2.

## ▲ ПРЕДУПРЕЖДЕНИЕ

- При небезопасно състояние части от ножа могат да се отделят и да бъдат изхвърлени. Има опасност от тежки наранявания.
  - ▶ Работете с неповреден нож и неповредени приставки.
  - ▶ Монтирайте ножа правилно.
  - ▶ Заточете ножа правилно.
  - ▶ Ако дебелината или ширината не достигат минимално допустимите стойности: Сменете ножовете.
  - ▶ Ножовете трябва да се балансират от специализиран търговец на STIHL.
  - ▶ Ако възникнат неясноти: обърнете се към специализиран търговец на STIHL.

### 4.6.3 Акумулаторна батерия

Акумулаторната батерия се намира в състояние, съответстващо на изискванията за безопасност, когато са изпълнени следните условия:

- Акумулаторната батерия не е повредена.
- Акумулаторната батерия е чиста и суха.

– Акумулаторната батерия функционира и не е променена.

## ▲ ПРЕДУПРЕЖДЕНИЕ

- Акумулаторната батерия повече не може да функционира безопасно, ако не е в състояние, съответстващо на изискванията за безопасност. Може да се стигне до сериозни наранявания на хората.
  - ▶ Работете с неповредена и функционираща акумулаторна батерия.
  - ▶ Не зареждайте повредена или дефектна акумулаторна батерия.
  - ▶ Ако акумулаторната батерия е замърсена: почистете я.
  - ▶ Ако акумулаторна батерия е мокра: оставете я да изсъхне, ☑ 21.5.
  - ▶ Не променяйте акумулаторната батерия.
  - ▶ Не вкарвайте предмети в отворите на акумулаторната батерия.
  - ▶ Не присъединявайте или свързвайте накъсо електрическите контакти на акумулаторната батерия с метални предмети.
  - ▶ Не отваряйте акумулаторната батерия.
  - ▶ Сменете износените или повредени указателни табелки.
- От повредена акумулаторна батерия може да изтича течност. Ако течността влезе в контакт с кожата или очите, кожата или очите могат да бъдат раздразнени.
  - ▶ Избягвайте контакт с течността.
  - ▶ При контакт с кожата: засегнатите участъци на кожата да се измият обилно с вода и сапун.
  - ▶ При контакт с очите: очите да се изплакват обилно с вода в продължение на най-малко 15 минути и да се потърси лекар.
- Повредената или дефектна акумулаторна батерия може да мирише необичайно, да пуши гори. Може да се стигне до тежки наранявания и смърт на хора и до материални щети.
  - ▶ Ако акумулаторната батерия мирише необичайно, пуши или гори: тя да не бива да се използва и трябва да се държи далеч от горивни материали.
  - ▶ Ако акумулаторната батерия гори: опитайте се да загасите акумулаторната батерия с пожарогасител или вода.

## 4.7 Работа

### ▲ ПРЕДУПРЕЖДЕНИЕ

- Потребителят не може да продължи да работи концентрирано в определени ситуации. Потребителят може да се спъне, да падне и да се нарани сериозно.
  - ▶ Работете спокойно и обмислено.
  - ▶ Ако осветеността и видимостта са лоши: не работете с косачката.
  - ▶ Управлявайте косачката сами.
  - ▶ Внимавайте за препятствия.
  - ▶ Не накланяйте косачката.
  - ▶ Работете здраво стъпили на земята и поддържайте равновесие.
  - ▶ Ако се появят признаци на умора: наравете почивка.
  - ▶ Ако косите по наклон: косете напречно на склона.
  - ▶ Не работете по склонове с наклон над 25° (46,6%).
- Въртящият се нож може да пореже потребителя. Потребителят може да се нарани сериозно.
  - ▶ Не докосвайте въртящия се нож.
  - ▶ Ако ножът е блокиран от предмет: изключете косачката, извадете предпазния ключ и извадете акумулатора. Едва след това отстранете предмета.
- По време на работа косачката може да причини вибрации.
  - ▶ Носете предпазни ръкавици.
  - ▶ Правете почивки.
  - ▶ Ако се появят признаци на проблем с кръвообращението: потърсете лекарска помощ.
- Ако по време на работа ножът удари чуждо тяло, той или части от него може да бъдат повредени или изхвърлени с висока скорост. Има опасност от наранявания на хора и материални щети.
  - ▶ Отстранете чуждите тела от работната зона.
- Когато се отпусне превключващият лост за режима на косене, ножът продължава да се върти още за кратко. Има опасност от тежки наранявания на хора.
  - ▶ Изчакайте, докато ножът спре да се върти.
- Ако въртящият се нож удари твърд предмет, може да се образуват искри. Искрите може да причинят пожар в леснозапалима среда. Това може да доведе до тежки наранявания или смърт на хора и може да възникнат материални щети.





- ▶ Не работете в леснозапалима среда.
- Ако косачката бъде спряна върху наклонена повърхност, тя може неволно да потегли. Има опасност от наранявания на хора и материални щети.
  - ▶ Пускайте косачката само ако тя стои на равна повърхност и не може да потегли сама.
- Ако предмети са прикрепени към ръкохватката, допълнителното тегло може да доведе до преобръщане на косачката. Има опасност от наранявания на хора и материални щети.
  - ▶ Не прикрепяйте предмети към ръкохватката.

## ▲ ОПАСНОСТ

- Ако работата се извършва в близост до кабели, провеждащи напрежение, ножът може да влезе в контакт с тях и да ги повреди. За потребителя има опасност от тежки наранявания или смърт.
  - ▶ Не работете в близост до кабели, провеждащи напрежение.
- Ако се работи при гръмотевична буря, потребителят може да бъде ударен от мълния. За потребителя има опасност от тежки наранявания или смърт.
  - ▶ Ако има буря: не работете.

## 4.8 Транспортиране

### 4.8.1 Косачка

## ▲ ПРЕДУПРЕЖДЕНИЕ

- По време на транспорт косачката може да се преобърне или да се премести. Има опасност от наранявания и материални щети.



- ▶ Извадете предпазния ключ.



- ▶ Извадете акумулатора.

- ▶ Подсигурете косачката с притягащи колани, ремъци или мрежа така, че да не се преобърне и да не може да се движи.

### 4.8.2 Акумулаторна батерия

## ▲ ПРЕДУПРЕЖДЕНИЕ

- Акумулаторната батерия не е защитена срещу всички въздействия на околната среда. Ако акумулаторната батерия се под-

ложи на неподходящи въздействия на околната среда, тя може да се повреди и могат да възникнат материални щети.

- ▶ Не бива да се транспортира повредена акумулаторна батерия.
- При транспортирането акумулаторната батерия може да се преобърне или да се измести. Това може да причини тежки наранявания на хора и материални щети.
  - ▶ Акумулаторната батерия трябва да се опакова така в опаковката, че да не може да се мести.
  - ▶ Подсигурете опаковката така, че да не може да се движи.

## 4.9 Съхранение

### 4.9.1 Косачка

## ▲ ПРЕДУПРЕЖДЕНИЕ

- Децата може да не разпознаят и преценят опасностите, свързани с косачката. Децата може да получат тежки наранявания.



- ▶ Извадете предпазния ключ.



- ▶ Извадете акумулатора.

- ▶ Съхранявайте косачката на място, недостъпно за деца.

- Електрическите контакти на косачката и металните компоненти може да корозират при влага. Косачката може да се повреди.



- ▶ Извадете предпазния ключ.



- ▶ Извадете акумулатора.

- ▶ Съхранявайте косачката чиста и суха.

- Ако предпазният ключ и акумулаторът са поставени по време на съхранение, ножът може да бъде включен неволно. Има опасност от тежки наранявания и материални щети.



- ▶ Извадете предпазния ключ.



- ▶ Извадете акумулатора.

## 4.9.2 Акумулатор

**▲ ПРЕДУПРЕЖДЕНИЕ**

- Децата може да не разпознаят и преценят опасностите от акумулатора. Децата може да получат тежки наранявания.
  - ▶ Съхранявайте акумулатора на място, недостъпно за деца.
- Акумулаторът не е защитен от всякакви влияния на околната среда. Ако акумулаторът е изложен на определени влияния на околната среда, може да бъде непоправимо повреден.
  - ▶ Съхранявайте акумулатора чист и сух.
  - ▶ Съхранявайте акумулатора в затворено помещение.
  - ▶ Съхранявайте акумулатора отделно от косачката.
  - ▶ Ако акумулаторът се съхранява в зарядното устройство: Изключете щепсела и съхранявайте акумулатора със състояние на зареждане между 40% и 60% (2 светещи в зелено светодиода).
  - ▶ Не съхранявайте акумулатора извън посочените температурни граници,  21.4.

## 4.10 Почистване, поддръжка и ремонт

**▲ ПРЕДУПРЕЖДЕНИЕ**

- Ако предпазният ключ и акумулаторът са поставени по време на почистването, поддръжката или ремонта, ножът може да бъде включен неволно. Има опасност от тежки наранявания и материални щети.



- ▶ Извадете предпазния ключ.













- ▶ Извадете акумулатора.



- Ако използвате силни почистващи препарати, почистване със струя вода или остри предмети, може да повредите косачката, ножа и акумулатора. Ако не почистите правилно косачката, ножа и акумулатора, компонентите няма да могат да функционират правилно и съоръженията за безопасност няма да работят. Има опасност от тежки наранявания.
  - ▶ Почистете косачката, ножа и акумулатора, както е описано в тази инструкция за експлоатация.

## 5 Подготовка на косачката за употреба

## 5.1 Подготовка на косачката за употреба

Преди всяко начало на работа трябва да се изпълнят следните стъпки:

- ▶ Отстранете опаковките и средствата за защита при транспортиране.
- ▶ Уверете се, че следните компоненти се намират в състояние, съобразено с изискванията за безопасност:
  - Косачка,  4.6.1.
  - Нож,  4.6.2.
  - Акумулатор,  4.6.3.
- ▶ Проверете акумулатора,  12.3.
- ▶ Заредете докрай акумулатора,  6.1.
- ▶ Почистете косачката,  17.2.
- ▶ Проверете ножа,  12.2.
- ▶ Монтирайте ръкохватката,  8.1
- ▶ Разгънете ръкохватката,  8.2.1.
- ▶ Ако ще косите и окосената трева трябва да се събира в коша за трева: закачете коша за трева,  8.3.2.
- ▶ Ако ще косите и окосената трева трябва да се изхвърля отзад: откачете коша за трева,  8.3.3.

- ▶ Настройте височината на косене,  13.2.
- ▶ Проверете командните елементи,  12.1.
- ▶ Ако стъпките не могат да бъдат изпълнени: не използвайте косачката и потърсете помощ от специализиран търговец на STIHL.

## 5.2 Свързване на акумулаторната батерия с безжичен интерфейс Bluetooth® с приложението STIHL connected

- ▶ Активирайте безжичния интерфейс Bluetooth® на мобилния терминал.
- ▶ Активирайте безжичния интерфейс Bluetooth® на акумулаторната батерия,  7.1.
- ▶ Изтеглете приложението на STIHL connected от магазина с приложения на мобилния терминал и създайте акаунт.
- ▶ Отворете приложението на STIHL connected и се регистрирайте.
- ▶ Добавете акумулаторна батерия в приложението на STIHL connected и следвайте инструкциите на екрана.

Възможности за контакт и допълнителна информация можете да намерите на <https://support.stihl.com> или в приложението STIHL connected.

Приложението STIHL connected е на разположение в зависимост от пазара.

## 6 Зареждане на акумулатора и светодиодите

### 6.1 Зареждане на акумулаторната батерия

Времето на зареждане зависи от различни външни фактори, като например от температурата на акумулаторната батерия или от температурата на околната среда. За постигане на оптимална производителност спазвайте препоръчителните температурни диапазони,  21.5. Фактическото време на зареждане може да се различава от посоченото време. Времето за зареждане е посочено в линка [www.stihl.com/charging-times](http://www.stihl.com/charging-times).

- ▶ Зареждайте акумулаторната батерия така, както е описано в ръководството за употреба на зарядното устройство STIHL AL 101, 301, 301-4, 500.

### 6.2 Показване на състоянието на зареждане

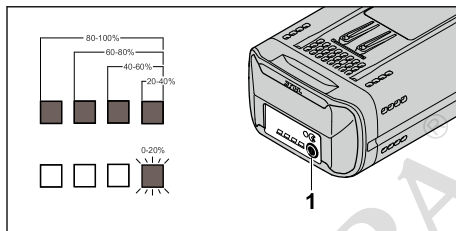

- ▶ Натиснете бутона (1).  
Светодиодите светят за ок. 5 секунди в зелено и показват състоянието на зареждане.
- ▶ Ако десният светодиод мига в зелено: заредете акумулатора.

### 6.3 Светодиоди върху акумулатора

Светодиодите могат да показват състоянието на зареждане на акумулатора или неизправности. Светодиодите могат да светят или мигат със зелена или червена светлина.

Ако светодиодите светят или мигат в зелено, те показват състоянието на зареждане.

- ▶ Ако светодиодите светят или мигат в червено: отстранете неизправностите,  20.1. В косачката или в акумулатора има повреда.

## 7 Активиране и деактивиране на безжичен интерфейс Bluetooth®

### 7.1 Активиране на безжичния интерфейс Bluetooth®

- ▶ Ако акумулаторната батерия има безжичен интерфейс Bluetooth®: натиснете бутона и го задръжте натиснат дотогава, докато светодиодът „BLUETOOTH®“ до символа  свети в синьо за ок. 3. Безжичният интерфейс Bluetooth® на акумулаторната батерия е активиран.

## 7.2 Деактивиране на безжичния интерфейс Bluetooth®

- ▶ Ако акумулаторната батерия има безжичен интерфейс Bluetooth®: натиснете бутона и го задръжте натиснат дотогава, докато светодиодът „BLUETOOTH®“ до символа  мигне в синьо шест пъти. Безжичният интерфейс Bluetooth® на акумулаторната батерия е деактивиран.

## 8 Сглобяване на косачката

### 8.1 Монтиране на ръкохватката

- ▶ Изключете косачката, извадете предпазния ключ и извадете акумулатора.
- ▶ Поставете косачката на равен терен.

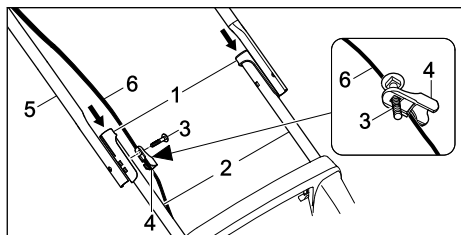

- ▶ Пъхнете втулките (1) върху долните части на ръкохватката (2).
- ▶ Избутайте болта (3) през отвора на водача на кабела (4).
- ▶ Задръжте горната част на ръкохватката (5) върху долните части на ръкохватката (2).
- ▶ Закачете водача на кабела (4) за кабела (6).

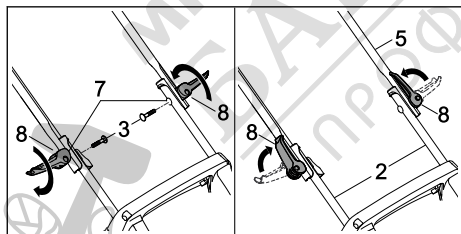

- ▶ Избутайте болтовете (3) отвътре навън през отворите (7).
- ▶ Сложете бързозатегателните приспособления (8) на болтовете (3) и ги завийте.
- ▶ Затворете бързозатегателните приспособления (8) по посока на горната част на ръкохватката (5). Горната част на ръкохватката (5) е здраво свързана с долните части на ръкохватката (2) и бързозатегателните приспособления (8) прилягат плътно към нея (5).

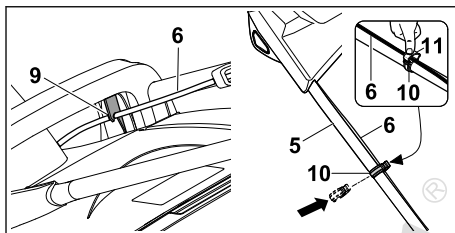

- ▶ Притиснете кабела (6) в държача на ръкохватката (9).
- ▶ Притиснете кабелната скоба (10) към горната част на ръкохватката (5).
- ▶ Поставете кабела (6) в кабелната скоба (10).
- ▶ Затворете езичето (11) и го фиксирайте.

Не е необходимо ръкохватката да се демонтира отново.

### 8.2 Разгъване и сгъване на ръкохватката

#### 8.2.1 Разгъване на ръкохватката

- ▶ Изключете косачката, извадете предпазния ключ и извадете акумулатора.
- ▶ Поставете косачката на равен терен.

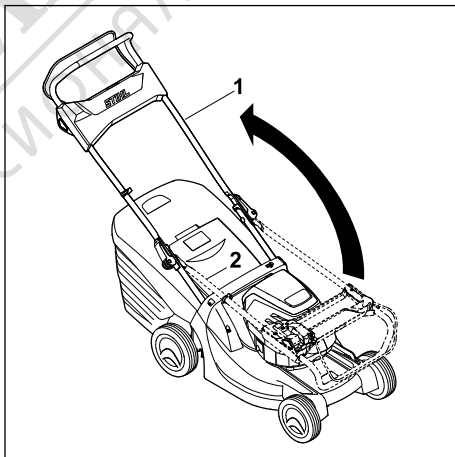

- ▶ Внимателно отворете ръкохватката (1), като внимавате да не притиснете кабела (2).

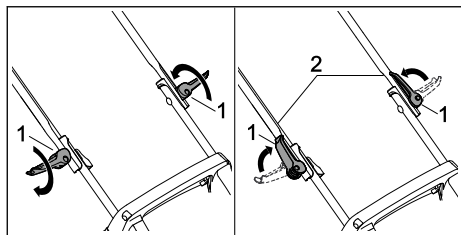

- ▶ Завийте бързозатегателните приспособления (1).
- ▶ Затворете бързозатегателните приспособления (1) по посока на ръкохватката (2). Ръкохватката (2) е здраво свързана с косачката и бързозатегателните приспособления (1) прилягат плътно към нея (2).

### 8.2.2 Сгъване на ръкохватката

За по-компактно транспортиране или съхранение ръкохватката може да се сгъва.

- ▶ Изключете косачката, извадете предпазния ключ и извадете акумулатора.
- ▶ Поставете косачката на равен терен.

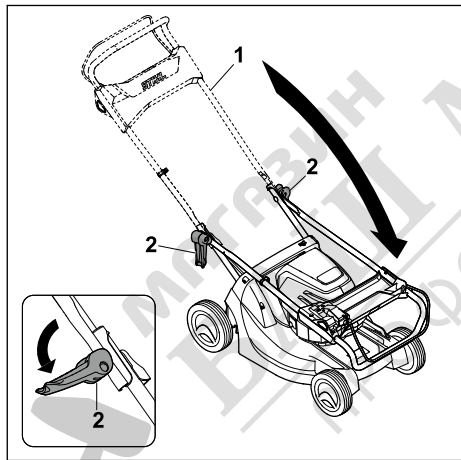

- ▶ Задръжте ръкохватката (1) и отворете бързозатегателното приспособление (2).
- ▶ Сгънете ръкохватката (1) напред.

## 8.3 Сглобяване, закачане и откачане на коша за трева

### 8.3.1 Сглобяване на коша за трева

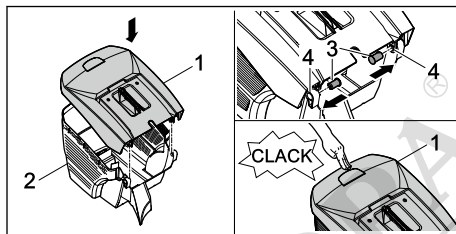

- ▶ Поставете горната (1) върху долната част на коша за трева (2).
- ▶ Избутайте болтовете (3) отвътре през отворите (4).
- ▶ Притиснете горната част на коша за трева (1) надолу. Горната част на коша за трева се фиксира, издавайки звук.

### 8.3.2 Закачане на коша за трева

- ▶ Изключване на косачката
- ▶ Поставете косачката на равен терен.

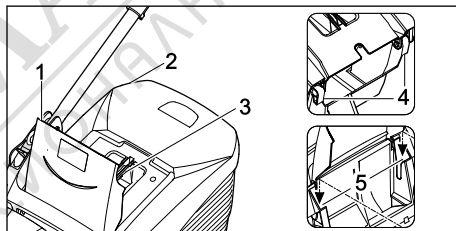

- ▶ Отворете дефлектора (1) и го задръжте.
- ▶ Хванете коша за трева (2) за ръкохватката (3) и с помощта на куки (4) го закачете на местата, предвидени за закрепване на коша (5).
- ▶ Поставете дефлектора (1) върху коша за трева (2).

### 8.3.3 Откачане на коша за трева

- ▶ Изключете косачката.
- ▶ Поставете косачката на равен терен.
- ▶ Отворете дефлектора и го задръжте.
- ▶ Свалете коша за трева от ръкохватката с движение нагоре.
- ▶ Затворете дефлектора.

## 9 Поставяне и изваждане на акумулатора

### 9.1 Поставяне на акумулатора

- ▶ Поставете косачката на равен терен.

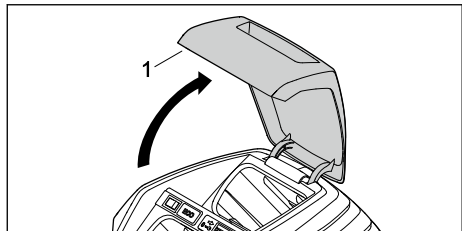

- ▶ Отворете клапата (1) докрай и задръжте.

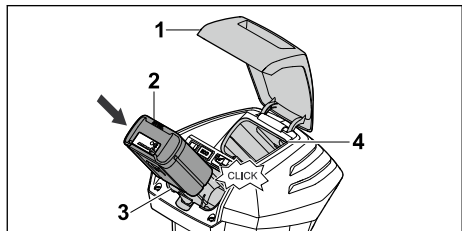

- ▶ Натиснете докрай акумулатора (2) в отвора за акумулатора (3). Акумулаторът (2) се фиксира с щракване и е застопорен.
- ▶ Ако трябва да носите втори акумулатор: поставете акумулатора в отвора за транс-портиране (4). Акумулаторът се фиксира с щракване и е застопорен.
- ▶ Затворете клапата (1).

## 9.2 Изваждане на акумулатора

- ▶ Поставете косачката на равен терен.
- ▶ Отворете клапата (1) докрай и задръжте.

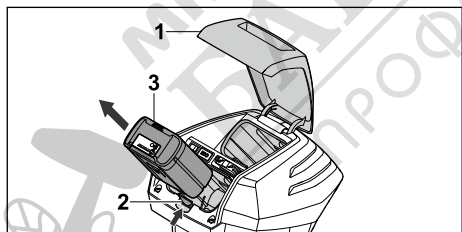

- ▶ Натиснете блокиращия лост (2). Акумулаторът (3) е освободен.
- ▶ Свалете акумулатора (3).
- ▶ Затворете клапата (1).

## 10 Поставяне и изваждане на предпазния ключ

### 10.1 Поставяне на предпазния ключ

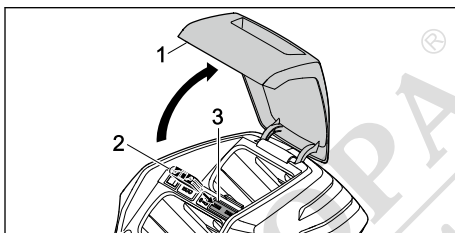

- ▶ Отворете клапата докрай (1) и задръжте.
- ▶ Поставете предпазния ключ (2) в предвиденото за него гнездо (3).
- ▶ Затворете клапата (1).

### 10.2 Изваждане на предпазния ключ

- ▶ Отворете клапата докрай и задръжте.
- ▶ Извадете предпазния ключ.
- ▶ Затворете клапата.
- ▶ Съхранявайте предпазния ключ на място, недостъпно за деца.

## 11 Включване и изключване на косачката

### 11.1 Включване и изключване на ножа

#### 11.1.1 Включване на ножа

- ▶ Поставете косачката на равен терен.

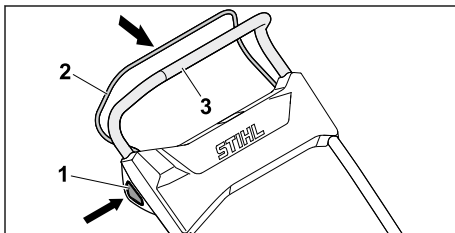

- ▶ Натиснете бутона за блокиране (1) с дясната ръка и го задръжте натиснат.
- ▶ Издърпайте превключващия лост (2) с лявата ръка изцяло по посока на ръкохватката (3) и го задръжте така, че палецът да обхване ръкохватката (3). Ножът се завърта.
- ▶ Отпуснете бутона за блокиране (1).

- ▶ Задръжте ръкохватката (3) и превключващия лост (2) с дясната ръка така, че палецът да обхване ръкохватката (3).

### 11.1.2 Изключване на ножа

- ▶ Отпуснете превключващия лост за режима на косене.
  - ▶ Изчакайте, докато ножът спре да се върти.
  - ▶ Ако ножът продължи да се върти: извадете предпазния ключ, свалете акумулатора и се консултирайте със специализиран търговец на STIHL.
- Косачката е неизправна.

## 12 Проверка на косачката и акумулатора

### 12.1 Проверка на командните елементи

#### Бутон за блокиране и лост за включване

- ▶ Извадете предпазния ключ.
  - ▶ Свалете акумулатора.
  - ▶ Натиснете блокиращия бутон и отново го отпуснете.
  - ▶ Издърпайте лоста за включване изцяло по посока на ръкохватката и отново го отпуснете.
  - ▶ Ако бутонът за блокиране или лостът за включване са трудноподвижни или не се връщат в изходна позиция: не използвайте косачката и потърсете помощ от специализиран търговец на STIHL.
- Бутонът за блокиране или лостът за включване са неизправни.

#### Включване на ножа

- ▶ Поставете предпазния ключ.
  - ▶ Поставете акумулатора.
  - ▶ Натиснете бутона за блокиране с дясната ръка и го дръжте натиснат.
  - ▶ Издърпайте лоста за включване с лявата ръка изцяло по посока на ръкохватката и го задръжте така, че палецът Ви да обхване ръкохватката.
- Ножът се завърта.
- ▶ Ако 3-те светодиода мигат в червено: извадете предпазния ключ, свалете акумулатора и се консултирайте със специализиран търговец на STIHL.
- При косачката има неизправност.
- ▶ Отпуснете бутона за блокиране и лоста за включване.
- След кратко изчакване ножът спира да се върти.

- ▶ Ако ножът продължи да се върти: извадете предпазния ключ, свалете акумулатора и се консултирайте със специализиран търговец на STIHL.
- Косачката е неизправна.

### 12.2 Проверка на ножа

- ▶ Изключете косачката, извадете предпазния ключ и извадете акумулатора.
- ▶ Изправете косачката, ▢ 17.1.

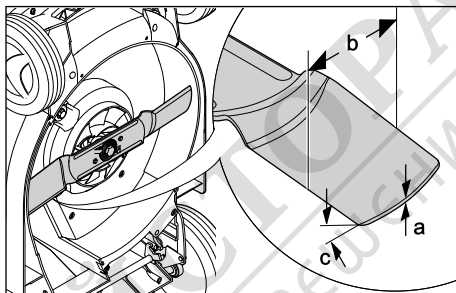

- ▶ Измерете следното:
  - Дебелина a
  - Ширина b
  - Ъгъл на заточване c
- ▶ Ако дебелината или ширината не достигат минимално допустимите стойности: сменете ножа, ▢ 21.2.
- ▶ Ако тъгълът на заточване не е спазен: заточете ножа, ▢ 21.2.
- ▶ Ако възникнат неясноти: обърнете се към специализиран търговец на STIHL.

### 12.3 Проверете акумулаторната батерия

- ▶ Натиснете бутона на акумулаторната батерия.
- Светодиодите светят или мигат.
- ▶ Ако светодиодите не светят или не мигат: акумулаторната батерия да не се използва и да се потърси помощта на сътрудник в специализиран търговски обект на STIHL.
- В акумулаторната батерия има неизправност.

## 13 Работа с косачката

### 13.1 Държане и водене на косачката



- ▶ Дръжте ръкохватката с две ръце така, че палците да я обхващат.

### 13.2 Настройване на височината на косене

Височината на косене може да бъде настроена на 6 степени:

- 25 мм = позиция 1
- 30 мм = позиция 2
- 40 мм = позиция 3
- 50 мм = позиция 4
- 60 мм = позиция 5
- 75 мм = позиция 6

Позициите са посочени върху косачката.

#### Настройване на височината на косене

- ▶ Изключете косачката.
- ▶ Ножът не трябва да се върти.
- ▶ Поставете косачката на равен терен.

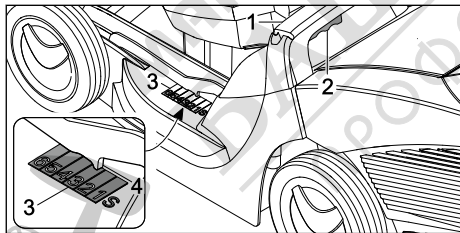

- ▶ Дръжте косачката за ръкохватката (1).
- ▶ Натиснете лоста (2) и го задръжте.
- ▶ Поставете косачката в желаната позиция чрез повдигане и спускане.  
Текущо настроената височина на косене може да се разбере от индикатора за височината на косене (3) с помощта на маркировката (4).
- ▶ Отпуснете лоста (2).  
Косачката се фиксира.

### 13.3 Включване на режим ECO

Когато режимът ECO е включен, косачката разпознава текущите работни условия и автоматично задава подходящите обороти на ножа.

Така издръжливостта на акумулатора може да бъде удължена.

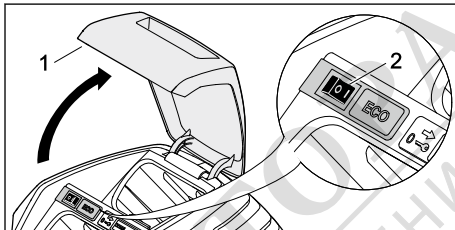

- ▶ Отворете клапата докрай (1) и задръжте.
- ▶ Поставете прекъсвача (2) за режима ECO в позиция I.
- ▶ Затворете клапата (1).

### 13.4 Косене

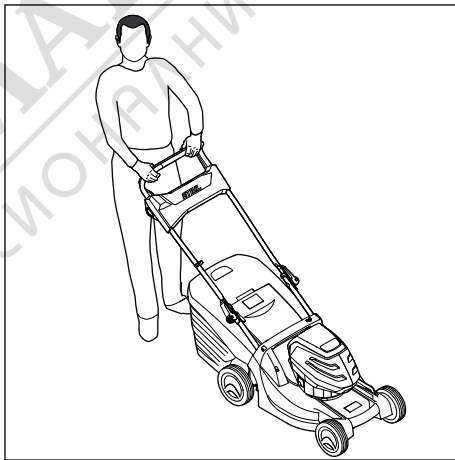

- ▶ бутайте косачката напред бавно и контролирано.

За оптимална производителност спазвайте препоръчителните температурни диапазони, 21.5.



### 13.5 Изпразване на коша за трева

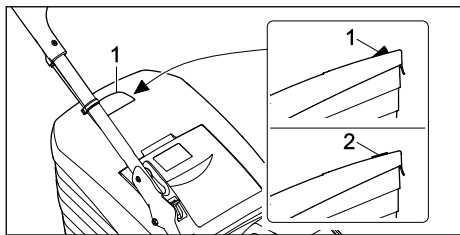

Въздушният поток, генериран от ножа, повдига индикатора за равнището на запълване (1). Когато кошът за трева се напълни, въздушният поток спира. Ако въздушният поток е твърде малък, индикаторът за равнището на запълване (2) се връща в пасивно състояние. Това е сигнал да изпразните коша за трева.

Безпроблемното функциониране на индикатора за равнището на запълване е гарантирано само при оптимален въздушен поток. Външни влияния, като мокра, гъста или висока трева, ниска позиция на косене, замърсяване или други подобни, могат да засегнат въздушния поток и функционирането на индикатора за равнището на запълване.

- ▶ Ако индикаторът за равнището на запълване се върне в пасивно състояние: Изпразнете коша за трева.
- ▶ Изключете косачката.
- ▶ Откачете коша за трева.

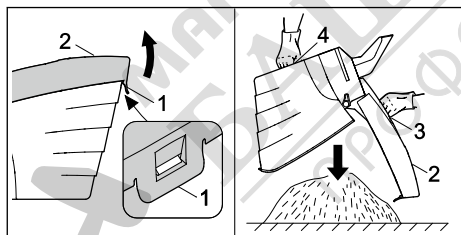

- ▶ Отворете затварящата планка (1).
- ▶ Отворете горната част на коша за трева (2) от ръкохватката (3) и я задръжте.
- ▶ С втората ръка я дръжте за долната ръкохватка (4).
- ▶ Изпразнете коша за трева.
- ▶ Затворете коша за трева.
- ▶ Закачете коша за трева.

## 14 След работа

### 14.1 След работа

- ▶ Изключете косачката, извадете предпазния ключ и извадете акумулатора.
- ▶ Ако косачката е мокра: оставете косачката да изсъхне.
- ▶ Ако акумулаторът е мокър или влажен: ⚠ оставете акумулатора да изсъхне. ⏱ 21.5
- ▶ Почистете косачката.
- ▶ Почистете акумулатора.

## 15 Транспортиране

### 15.1 Транспортиране на косачката

- ▶ Изключете косачката.  
Ножът не трябва да се върти.
- ▶ Извадете предпазния ключ и извадете акумулатора.

#### Бутане на косачката

- ▶ Бутайте косачката напред бавно и контролирано.

#### Носене на косачката

- ▶ Носете предпазни ръкавици, изработени от устойчив материал.

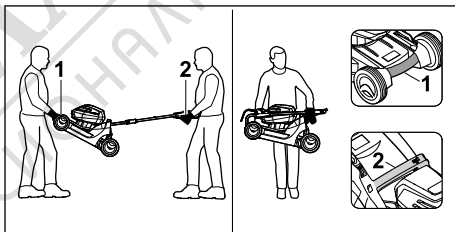

- ▶ Ако косачката се носи от двама души:
  - ▶ Един човек трябва да държи косачката с две ръце за ръкохватката за носене (1) и друг да я държи с две ръце за ръкохватката (2).
  - ▶ Повдигайте и носете косачката по двама.
- ▶ Ако носите косачката самостоятелно:
  - ▶ Сгънете ръкохватката.
  - ▶ Дръжте косачката с едната ръка за ръкохватката за носене (1), а с другата за ръкохватката (2).
  - ▶ Повдигнете и носете косачката.

#### Транспортиране на косачката в превозно средство

- ▶ Закрепете косачката изправена така, че да не се преобърне и да не може да се движи.

## 15.2 Транспортиране на акумулатора

- ▶ Изключете косачката и свалете акумулатора.
- ▶ Уверете се, че акумулаторът е в безопасно състояние.
- ▶ Опаковайте акумулатора така, че да не може да се движи в опаковката.
- ▶ Подсигурете опаковката така, че тя да не може да се движи.

Акумулаторът е обект на изискванията за транспортиране на опасни стоки. Акумулаторът е категоризиран като UN 3480 (литиево-йонни батерии) и е проверен съгласно наръчника на ООН за проверки и критерии част III, подраздел 38.3.

Правилата за транспортиране са посочени на адрес [www.stihl.com/safety-data-sheets](http://www.stihl.com/safety-data-sheets).

## 16 Съхранение

### 16.1 Съхранение на косачката

- ▶ Изключете косачката, извадете предпазния ключ и извадете акумулатора.
- ▶ Съхранявайте косачката така, че следните условия да са изпълнени:
  - Косачката да е на място, недостъпно за деца.
  - Косачката да е чиста и суха.
  - Косачката да не може да се преобърне.
  - Косачката да не може да се плъзне.

### 16.2 Съхранение на акумулатора

STIHL препоръчва да поддържате акумулатора в състояние на зареждане между 40% и 60% (2 светодиода в зелено светодиода).

- ▶ Съхранявайте акумулатора така, че да са изпълнени следните условия:
  - Акумулаторът е на място, недостъпно за деца.
  - Акумулаторът е чист и сух.
  - Акумулаторът е в затворено помещение.
  - Акумулаторът е отделен от косачката.
  - Ако акумулаторът се съхранява в зарядното устройство: Изключете щепсела и съхранявайте акумулатора със състояние на зареждане между 40% и 60% (2 светодиода в зелено светодиода).
  - Акумулаторът не се съхранява извън определените температурни граници,  21.4.

### УКАЗАНИЕ

- Ако акумулаторът не се съхранява, както е описано в тази инструкция за експлоатация, той може да се разрези дълбоко и по този начин да се повреди непоправимо.
  - ▶ Заредете изтощения акумулатор, преди да го приберете за съхранение. STIHL препоръчва да поддържате акумулатора в състояние на зареждане между 40% и 60% (2 светодиода в зелено светодиода).
  - ▶ Съхранявайте акумулатора отделно от косачката.

## 17 Почистване

### 17.1 Изправяне на косачката

- ▶ Изключете косачката, извадете предпазния ключ и извадете акумулатора.
- ▶ Поставете косачката на равен терен.
- ▶ Откачете коша за трева.
- ▶ Нагласете височината на косене в най-ниската позиция,  13.2.

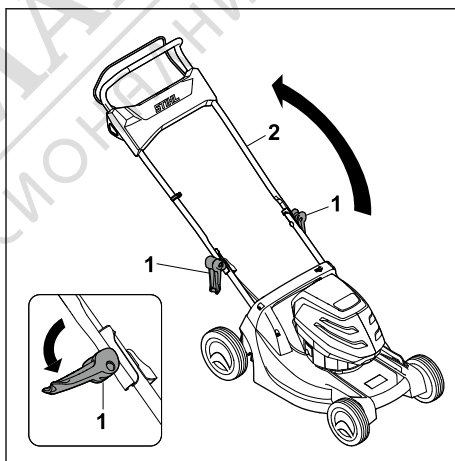

- ▶ Отворете бързозатегателните приспособления (1) и сгънете ръкохватката (2) надолу.

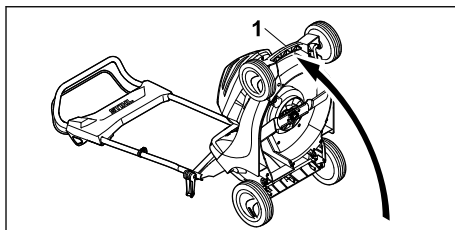

- ▶ Хванете косачката за ръкохватката за носене (1) и я изправете назад.

## 17.2 Почистване на косачката

- ▶ изключете косачката, извадете предпазния ключ и извадете акумулатора.
- ▶ Почистете косачката с влажна кърпа.
- ▶ Почистете канала за изхвърляне с мека четка или с влажна кърпа.
- ▶ Отстранете чуждите тела от отвора за акумулатора и го почистете с влажна кърпа.
- ▶ Почистете електрическите контакти в отвора за акумулатора с четчица или мека четка.
- ▶ Почистете вентилационните отвори с четчица.
- ▶ Изправете косачката.
- ▶ Почистете областта около ножа и самия нож с дървена пръчка, мека четка или влажна кърпа.

### УКАЗАНИЕ

- Почистването с водоструйка или с водна струя може да повреди уреда.
  - ▶ Не почиствайте уреда с водоструйка или водна струя.

## 17.3 Почистване на акумулатора

- ▶ Почистете акумулатора (батерията) с влажна кърпа.

## 18 Поддръжка /обслужване

### 18.1 Демонтаж и монтаж на ножа

#### 18.1.1 Демонтаж на ножа

- ▶ Изключете косачката, извадете предпазния ключ и извадете акумулатора.
- ▶ Изправете косачката.

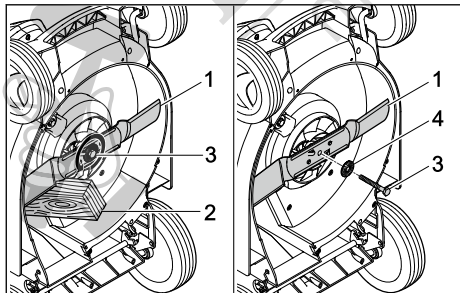

- ▶ Блокирайте ножа (1) с дървено трупче (2).
- ▶ Развийте болта (3) по посока на стрелката и го свалете заедно с шайбата (4).
- ▶ Свалете ножа (1).

- ▶ Изхвърлете болта (3) и шайбата (4). За монтирането на ножа (1) използвайте нови болт и шайба.

#### 18.1.2 Монтаж на ножа

- ▶ Изключете косачката, извадете предпазния ключ и извадете акумулатора.
- ▶ Изправете косачката.

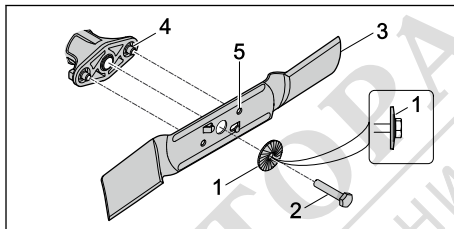

- ▶ Поставете новата шайба (1) с изпъкналата част навън върху новия болт (2).
- ▶ Нанесете защита против отвиване Loctite 243 върху резбата на болта (2).
- ▶ Поставете ножа (3) така, че издатините на повърхността за поставяне (4) да попаднат в гнездата (5).
- ▶ Завийте болта (2) заедно с шайбата (1).

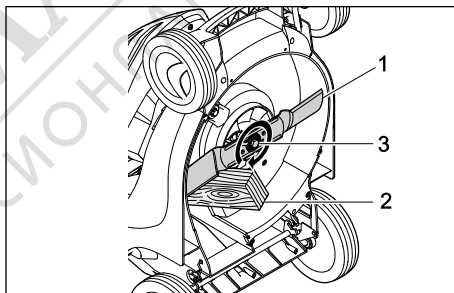

- ▶ Блокирайте ножа (1) с дървено трупче (2).
- ▶ Затегнете болта (3) с 65 Nm.

### 18.2 Заточване и балансиране на ножа

Необходима е много практика за правилното заточване и балансиране на ножа.

STIHL препоръчва ножът да се заточва и балансира от специализиран търговец на STIHL.



#### ПРЕДУПРЕЖДЕНИЕ

- Режетещите ръбове на ножа са остри. Потребителят може да се пореже.
  - ▶ Носете предпазни ръкавици, изработени от устойчив материал.

- ▶ Изключете косачката, извадете предпазния ключ и свалете акумулатора.
- ▶ Изправете косачката.
- ▶ Демонтирайте ножа.
- ▶ Заточете ножа. При това спазвайте ъгъла на заточване и охладете ножа,  21.2. Ножът не трябва да посинява по време на заточването.
- ▶ Монтирайте ножа.
- ▶ Ако възникнат неясноти: обърнете се към специализиран търговец на STIHL.

нете помощ от специализиран търговец на STIHL.

- ▶ Ако указателните табели са нечетливи или повредени: указателните табели трябва да се сменят от специализиран търговец на STIHL.

## 19 Ремонт

### 19.1 Ремонт на косачката

Потребителят не може сам да поправа косачката и ножа.

- ▶ Ако косачката или ножът са повредени: не използвайте косачката или ножа и потър-

## 20 Отстраняване на неизправности

### 20.1 Отстраняване на неизправности по косачката или акумулатора

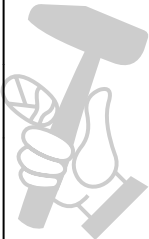
Неизправност	Светодиоди върху акумулатора	Причина	Отстраняване
 Косачката не се задвижва при включване.	1 светодиодиод мига в зелено.	Състоянието на зареждане на акумулатора е твърде ниско.	▶ Заредете акумулатора.
	1 светодиодиод свети в червено.	Акумулаторът е твърде горещ или твърде студен.	▶ Извадете предпазния ключ. ▶ Извадете акумулатора. ▶ Оставете акумулатора да се охлади или да се затопли.
	3 светодиодиода мигат в червено.	В косачката има неизправност.	▶ Извадете предпазния ключ. ▶ Извадете акумулатора. ▶ Почистете електрическите контакти в отвора за акумулатора. ▶ Поставете акумулатора. ▶ Включете косачката. ▶ Ако 3-те светодиодиода продължат да мигат в червено: не използвайте косачката и се обърнете към специализиран търговец на STIHL.
	3 светодиодиода светят в червено.	Косачката е прегряла.	▶ Извадете предпазния ключ. ▶ Извадете акумулатора. ▶ Оставете косачката да изстине.
	4 светодиодиода мигат в червено.	В акумулатора има неизправност.	▶ Извадете акумулатора и отново го поставете. ▶ Включете косачката. ▶ Ако 4-те светодиодиода продължат да мигат в червено: не използвайте акумулатора и се обърнете към специализиран търговец на STIHL.
		Прекъсната е електрическата връзка между косачката и акумулатора.	▶ Извадете предпазния ключ. ▶ Извадете акумулатора. ▶ Почистете електрическите контакти в отвора за акумулатора. ▶ Поставете предпазния ключ.

Неизправност	Светодиоди върху акумулатора	Причина	Отстраняване
			<ul style="list-style-type: none"> <li>▶ Поставете акумулатора.</li> </ul>
		Косачката или акумулаторът са влажни.	<ul style="list-style-type: none"> <li>▶ Извадете предпазния ключ.</li> <li>▶ Извадете акумулатора.</li> <li>▶ Почистете косачката.</li> <li>▶ Оставете косачката или акумулатора да изсъхне, ☞ 21.5.</li> </ul>
		Съпротивлението при ножа е твърде голямо.	<ul style="list-style-type: none"> <li>▶ Настройте по-голяма височина на косене.</li> <li>▶ Включете косачката в по-ниска трева.</li> </ul>
		Зоната около ножа е задръстена.	<ul style="list-style-type: none"> <li>▶ Почистете косачката.</li> </ul>
Косачката се изключва по време на работа.	3 светодиода светят в червено.	Косачката е прегряла.	<ul style="list-style-type: none"> <li>▶ Извадете предпазния ключ.</li> <li>▶ Извадете акумулатора.</li> <li>▶ Оставете косачката да изстине.</li> <li>▶ Почистете косачката.</li> <li>▶ Не включвайте косачката твърде често за малък период от време.</li> <li>▶ Настройте по-голяма височина на косене.</li> <li>▶ Косете по-ниска трева.</li> </ul>
		Ножът е блокиран.	<ul style="list-style-type: none"> <li>▶ Извадете предпазния ключ.</li> <li>▶ Извадете акумулатора.</li> <li>▶ Почистете косачката.</li> </ul>
		Има електрическа неизправност.	<ul style="list-style-type: none"> <li>▶ Извадете акумулатора и отново го поставете.</li> <li>▶ Включете косачката.</li> </ul>
Косачката вибрира силно по време на работа.		Болтът на ножа е хлабав.	<ul style="list-style-type: none"> <li>▶ Затегнете болта.</li> </ul>
		Ножът не е правилно балансиран.	<ul style="list-style-type: none"> <li>▶ Заточете и балансирайте ножа.</li> </ul>
Продължително ста на работа на косачката е твърде кратка.		Акумулаторът не е зареден напълно.	<ul style="list-style-type: none"> <li>▶ Заредете докрай акумулатора.</li> </ul>
		Акумулаторът е превишил своя експлоатационен живот.	<ul style="list-style-type: none"> <li>▶ Сменете акумулатора.</li> </ul>
		Зоната около ножа е задръстена.	<ul style="list-style-type: none"> <li>▶ Почистете косачката.</li> </ul>
		Ножът е тъп или износен.	<ul style="list-style-type: none"> <li>▶ Заточете и балансирайте ножа.</li> </ul>
		Съпротивлението при ножа е твърде голямо.	<ul style="list-style-type: none"> <li>▶ Настройте по-голяма височина на косене.</li> <li>▶ Косете по-ниска трева.</li> </ul>
Акумулаторът забира при поставянето му в отвора за акумулатора.		Водачите или електрическите контакти в отвора за акумулатора са замърсени.	<ul style="list-style-type: none"> <li>▶ Почистете косачката.</li> </ul>

Неизправност	Светодиоди върху акумулатора	Причина	Отстраняване
След поставяне на акумулатора в зарядното устройство процедурата за зареждане не стартира.	1 светодиода свети в червено.	Акумулаторът е твърде горещ или твърде студен.	▶ Оставете акумулатора в зарядното устройство. Процедурата за зареждане стартира автоматично след достигане на допустимия температурен диапазон.
Травата е окосена некачествено или е пожълтяла.		Ножът е тъп или износен.	▶ Заточете и балансирайте ножа.
		Съпротивлението при ножа е твърде голямо.	▶ Настройте по-голяма височина на косене. ▶ Косете по-ниска трева.
Акумулаторът с <b>C</b> не може да бъде намерен с приложението STIHL connected.		Радиоинтерфейсът Bluetooth® на акумулатора или на мобилното крайно устройство е деактивиран.	▶ Активирайте радиоинтерфейса Bluetooth® на акумулатора и на мобилното крайно устройство.
		Разстоянието между акумулатора и мобилното крайно устройство е твърде голямо.	▶ Намалете разстоянието,  21.3. ▶ Ако акумулаторът все още не може да бъде намерен с приложението STIHL connected: обърнете се към специализиран търговец на STIHL.

## 20.2 Поддръжка за продукта и помощ за употребата

Поддръжка за продукта и помощ за употребата можете да получите в специализиран търговски обект на STIHL.

Възможности за контакт и допълнителна информация можете да намерите на <https://support.stihl.com> или [www.stihl.com](http://www.stihl.com).

## 21 Технически данни

### 21.1 Косачка STIHL RMA 443.2

- Разрешен акумулатор: STIHL AP
- Тегло без акумулатор: 20,4 kg
- Максимално съдържание на коша за трева: 55 л
- Ширина на косене: 41 см
- Брой обороти: 3150 мин<sup>-1</sup>
- Брой обороти в режим ECO: 2800 мин<sup>-1</sup>

Времето на движение е посочено на адрес [www.stihl.com/battery-life](http://www.stihl.com/battery-life).

### 21.2 Нож

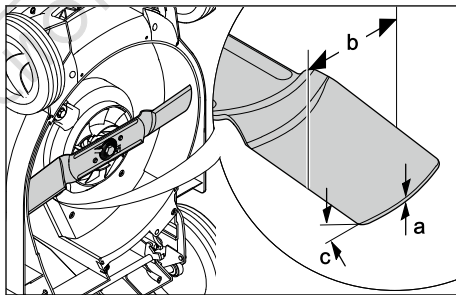

- Минимална дебелина a: 2 mm
- Минимална ширина b: 55 mm
- Ъгъл на заточване c: 30°

### 21.3 Акумулаторна батерия STIHL AP

- Технология на акумулаторната батерия: литиево-йонна
- Напрежение: 36 V
- Капацитет в Ah: виж табелката с данни
- Вътрешна енергия в Wh: виж табелката с данни
- Тегло в kg: виж заводска табелка

- Безжичен интерфейс Bluetooth® (само за акумулаторни батерии с ):
  - Връзка за данни: Bluetooth® 5.1. Мобилният терминал трябва да е съвместим с Bluetooth® Low Energy 5.0 и да поддържа Generic Access Profile (GAP).
  - честотна лента: ISM лента 2,4 GHz
  - Максимална излъчвана мощност на предавателя: 1 mW
  - Обхват на сигнала: ок. 10 m. Силата на сигнала зависи от условията на обкръжаващата среда и мобилния терминал. Обхватът може да се различава значително в зависимост от външните условия, включително използваното приемно устройство. В затворените пространства и през металните бариери (например стени, рафтове, куфари) обхватът може значително да се намали.
  - Изисквания за операционната система на мобилния терминал: Android или iOS (в текущата версия или по-нова)

## 21.4 Температурни граници

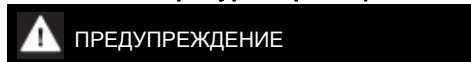

### ПРЕДУПРЕЖДЕНИЕ

- Акумулаторът не е защитен от всякакви влияния на околната среда. Ако акумулаторът е изложен на определени влияния на околната среда, той може да се запали или да експлодира. Има опасност от тежки наранявания и материални щети.
  - ▶ Не зареждайте акумулатора при температура под  $-20^{\circ}\text{C}$  и над  $+50^{\circ}\text{C}$ .
  - ▶ Не използвайте косачката или акумулатора при температура под  $-20^{\circ}\text{C}$  или над  $+50^{\circ}\text{C}$ .
  - ▶ Не съхранявайте косачката или акумулатора при температура под  $-20^{\circ}\text{C}$  или над  $+70^{\circ}\text{C}$ .

## 21.5 Препоръчителни температурни диапазони

За оптимална работа на косачката и акумулаторите спазвайте следните температурни диапазони:

- Зареждане:  $+5^{\circ}\text{C}$  до  $+40^{\circ}\text{C}$
- Употреба:  $-10^{\circ}\text{C}$  до  $+40^{\circ}\text{C}$
- Съхранение:  $-20^{\circ}\text{C}$  до  $+50^{\circ}\text{C}$

Ако акумулаторът се зарежда, използва или съхранява извън препоръчителните температурни диапазони, производителността може да бъде намалена.

Ако акумулаторът е мокър или влажен, оставете го да изсъхне за поне 48 часа при температура над  $+15^{\circ}\text{C}$  и под  $+50^{\circ}\text{C}$  и при влажност под 70%. По-високата влажност на въздуха може да удължи времето за сушене.

## 21.6 Нива на шума и вибрациите

Стойността К за нивото на шума възлиза на 2 dB(A). Стойността К за нивото на шума възлиза на 1,2 dB(A). Стойността К за нивото на вибрациите възлиза на 1,10 м/с<sup>2</sup>.

- Ниво на шума  $L_{pA}$ , измерено според EN 60335-2-77: 75 dB(A)
- Ниво на шума  $L_{wA}$ , измерено според 2000/14/EC: 89,2 dB(A)
- Ниво на вибрациите  $a_{nv}$ , измерено според EN 60335-2-77, ръкохватка: 2,20 м/сек<sup>2</sup>

Посочените нива на вибрациите са измерени съгласно стандартизирана процедура за изпитване и могат да се използват за сравнение на електрически уреди. Действителните нива на вибрациите могат да се различават от посочените стойности в зависимост от начина на приложение. Посочените нива на вибрациите могат да бъдат използвани за първоначална оценка на вибрационното натоварване. Трябва да бъде оценено действителното вибрационно натоварване. При това може да се вземат под внимание и времето, през което електрическият уред е изключен, както и това, през което е включен, но работи без натоварване.

Информация за изпълнението на Директивата относно излагането на вибрации на работното място 2002/44/EC можете да откриете на адрес [www.stihl.com/vib](http://www.stihl.com/vib).

## 21.7 REACH

Съкращението "REACH" обозначава регламента на EG (Европ. общност) за регистриране, анализ и допустимост на химическите препарати.

Информацията за изпълнение на регламента REACH е посочена по-долу [www.stihl.com/reach](http://www.stihl.com/reach).

## 22 Резервни части и принадлежности

### 22.1 Резервни части и принадлежности

**STIHL** С тези символи се обозначават оригинални резервни части на STIHL и оригинални принадлежности на STIHL.

Фирма STIHL препоръчва да се използват оригинални резервни части и оригинални принадлежности на STIHL.

Резервните части и принадлежностите на други производители не могат да бъдат оценени от STIHL по отношение на надеждност, безопасността и пригодността им, въпреки продължаващото наблюдение на пазара и STIHL не може да гарантира използването им.

Оригинални резервни части и оригинални принадлежности на STIHL се предлагат от специализиран търговски обект на STIHL.

### 22.2 Важни резервни части

- Нож: 6338 702 0130
- Болт на ножа: 9007 319 9024
- Шайба: 0000 702 6600

## 23 Отстраняване /изхвърляне

### 23.1 Изхвърляне на косачката

Информация за изхвърляне може да получите от местните органи или специализиран търговец на STIHL.

Неправилното изхвърляне може да навреди на здравето и да замърси околната среда.

- ▶ Предоставете продуктите на STIHL заедно с опаковката съгласно местните разпоредби в подходящо депо за рециклиране на отпадъци.
- ▶ Не изхвърляйте с битовите отпадъци.

## 24 Декларация на ЕС (EU) за съответствие

### 24.1 Косачка STIHL RMA 443.2

STIHL Tirol GmbH  
Hans Peter Stihl-Straße 5  
6336 Langkampfen

Австрия

декларира, поемайки пълна отговорност, че

- Модел: акумулаторна косачка
- Фабрична марка: STIHL
- Тип: RMA 443.2
- Ширина на косене: 41 см
- Серийен номер: 6338

отговаря на съответните разпоредби на Директивите 2000/14/ЕС, 2006/42/ЕС, 2014/30/EU и 2011/65/EU и е разработена и произведена в съответствие с актуалните към датата на производство версии на следните стандарти: EN 60335-1, EN 60335-2-77, EN 55014-1 и EN 55014-2.

Нотифициран орган:

TÜV Rheinland LGA Products GmbH  
Tillystraße 2  
90431 Nürnberg, DE

За установяване на измереното и гарантираното ниво на шума беше приложена Директива 2000/14/ЕС, приложение VIII.

- Измерено ниво на шума: 89,2 dB(A)
- Гарантирано ниво на шума: 90 dB(A)

Техническата документация се съхранява в STIHL Tirol GmbH.

Годината на производство и машинният номер са посочени върху косачката.

Лангкампфен, 02.01.2020 г.

STIHL Tirol GmbH



По пълном.

Matthias Fleischer, завеждащ отдел „Изследователска дейност и разработка“



По пълном.

Sven Zimmermann, главен ръководител на отдел „Качество“

## 25 Указания за техническата безопасност за косачката

### 25.1 Въведение

Тази глава представя общите инструкции за безопасност на стандарта EN 60335-2-77, приложение EE, за косачки с електрическо задвижване.



**ПРЕДУПРЕЖДЕНИЕ**

- **Прочетете всички инструкции за безопасност, указания, илюстрации и технически спецификации, предоставени за тази косачка.** Неспазването на инструкциите по-долу може да доведе до токов удар, пожар и/или сериозни наранявания. **Съхранявайте всички инструкции за безопасност и указания за в бъдеще.**

**25.2 Придобиване на опит**

- a) Прочетете внимателно инструкциите. Запознайте се с командните елементи и с правилната употреба на машината.
- b) Не позволявайте никога на деца или други лица, които не са запознати с инструкцията за употреба, да използват косачката. Местните разпоредби може да определят минималната възраст на потребителя.
- c) Не косете никога в близост до хора, особено деца или животни.
- d) Обърнете внимание на това, че водачът на машината или потребителят носят отговорност за злополуки с други лица или тяхна собственост.

**25.3 Подготвителни дейности**

- a) При работа с машината винаги носете стабилни обувки и дълги панталони. Не работете с машината боси или по сандали. Избягвайте да носите свободни дрехи или дрехи с висящи връзки или колани.
- b) Проверете внимателно терена, върху който ще използвате машината, и отстранете всички предмети, които могат да бъдат захванати и изхвърлени от нея.
- c) Преди използване винаги извършвайте визуален контрол дали режещият нож, закрепващите щифтове и целият режещ блок не са износени или повредени. Износените или повредените режещи ножове и закрепващите щифтове могат да се сменят само в комплект, за да се избегне дисбаланс. Износени или повредени указателни табели трябва да бъдат заменени.

**25.4 Боравене**

- a) Косете само на дневна светлина или при добро изкуствено осветление.

- b) По възможност да се избягва използването на уреда при мокра трева.
- c) Винаги осигурявайте добра стабилност на уреда при работа по склонове.
- d) Водете машината само с пешеходно темпо.
- e) Косете само напречно на склона, никога нагоре или надолу по него.
- f) Бъдете особено внимателни, когато променят посоката на движение по склона.
- g) Не косете по твърде стръмни склонове.
- h) Бъдете особено внимателни, когато обръщате косачката или я дърпате към себе си.
- i) Спрете режещия(ите) нож(ове), когато косачката трябва да бъде наклонена за транспортиране през площи, различни от тревните, и когато косачката се премества от и към площта за косене.
- j) Никога не използвайте косачката при повредени защитни съоръжения или защитни решетки или без монтирани защитни устройства, напр. без отражателна ламарина и/или без съоръжения за събиране на трева.
- k) Стартирайте или задействайте пусковия прекъсвач внимателно, в съответствие с инструкциите на производителя. Внимавайте да има достатъчно разстояние между краката Ви и режещия(ите) нож(ове).
- l) Когато стартирате или задействате двигателя, не наклоняйте косачката, освен ако тя не трябва да бъде повдигната по време на процеса. В този случай я наклонете само доколкото е абсолютно необходимо и повдигнете само страната, използвана от потребителя.
- m) Не стартирайте двигателя, когато стоите пред канала за изхвърляне.
- n) Никога не поставяйте ръцете или краката си до или под въртящи се части. Винаги стойте на разстояние от отвора за изхвърляне.
- o) Никога не вдигайте или носете косачката при работещ двигател.
- p) Спрете двигателя и извадете стартерния ключ. Уверете се, че всички движещи се части са напълно спрели:

- винаги, когато оставяте косачката без надзор;
- преди да разблокирате или отпушите канала за изхвърляне;
- преди да проверите, почистите косачката или да извършвате работи по нея;
- ако е бил ударен страничен предмет. Проверете за повреди по косачката и извършете необходимите ремонти, преди да я стартирате отново и да работите с нея.

Ако косачката започне да вибрира необичайно силно, е нужна незабавна проверка:

- проверете за повреди;
- извършете необходимите ремонти на повредените части;
- уверете се, че всички гайки, щифтове и болтове са добре затегнати.

## 25.5 Поддръжка и съхранение

- a) Уверете се, че всички гайки, щифтове и болтове са добре затегнати и уредът се намира в безопасно работно състояние.
- b) Проверявайте редовно коша за трева за износване или загуба на функционалност.
- c) От съображения за безопасност подменяйте износените или повредени части.
- d) Имайте предвид, че при машини с няколко режещи ножа движението на единия режещ нож може да доведе до въртене на останалите режещи ножове.
- e) Когато регулирате машината, внимавайте за това да не заклежите пръстите си между движещите се остриета и неподвижните части на машината.
- f) Оставете двигателя да изстине, преди да приберете машината.
- g) Когато правите техническа поддръжка на режещите ножове, имайте предвид, че дори когато е изключен източникът на напрежение, режещите ножове могат да се задвижат.
- h) От съображения за безопасност подменяйте износените или повредени части. Използвайте само оригинални резервни части и принадлежности.

## Cuprins

1	Prefață.....	298
2	Informații referitoare la acest Manual de instrucțiuni.....	299

3	Cuprins.....	299
4	Instrucțiuni de siguranță.....	301
5	Pregătirea pentru funcționare a mașinii de tuns iarba.....	306
6	Încărcarea bateriei și a LED-urilor.....	306
7	Activarea și dezactivarea interfeței radio Bluetooth®.....	307
8	Asamblarea mașinii de tuns iarba.....	307
9	Introducerea și scoaterea bateriei.....	309
10	Introducerea și scoaterea cheii de contact.....	309
11	Cuplarea și decuplarea mașinii de tuns iarba.....	310
12	Verificarea mașinii de tuns iarba și a acumulatorului.....	310
13	Lucrul cu mașina de tuns iarba.....	311
14	După lucru.....	312
15	Transportarea.....	312
16	Stocarea.....	313
17	Curățare.....	313
18	Întreținere.....	314
19	Reparare.....	315
20	Depanare.....	315
21	Date tehnice.....	317
22	Piese de schimb și accesorii.....	319
23	Eliminare.....	319
24	Declarație de conformitate EU.....	319
25	Instrucțiuni tehnice de siguranță pentru mașina de tuns iarba.....	320

## 1 Prefață

Stimată clientă, stimate client,

ne bucurăm că аți ales STIHL. Dezvoltăm și executăm produsele noastre în calitate de vârf, conform nevoilor clienților nostri. În felul acesta iau naștere produse de mare fiabilitate chiar și în condiții de solicitare extremă.

STIHL înseamnă calitate de vârf și în domeniul de service. Atelierele noastre de specialitate oferă consiliere și instrucțiuni competente, dar și o cuprinzătoare asistență tehnică.

Compania STIHL se angajează în mod expres să protejeze natura. Aceste instrucțiuni de utilizare sunt concepute pentru a vă ajuta la utilizarea sigură și ecologică a produsului dumneavoastră STIHL pe o durată lungă de exploatare.

Vă mulțumim pentru încredere și vă dorim multă bucurie la utilizarea produsului dumneavoastră STIHL.