

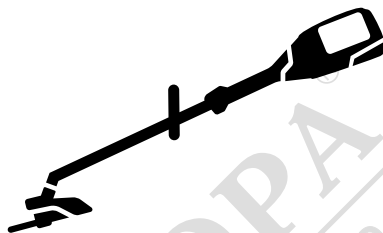

# Husqvarna®



520iRX

МАГАЗИН  
БАШ МАЙСТОРА  
ПРОФЕСИОНАЛНИ РЕШЕНИЯ

BG Ръководство за експлоатация

2-38





3. Вал
4. Бързо освобождаване на самара
5. Самар, ремък за бедрата
6. Регулиране на дръжката
7. Управление
8. Захранващ спусък
9. Блокировка на захранващия спусък
10. Клавиатура
11. Бутон SavE
12. Бутон за посока на въртене
13. Индикатор за предупреждение (светодиод за грешка)
14. Бутон за стартиране и спиране
15. Корда
16. Зарядно устройство за батерията
17. Индикатор за включено състояние и предупреждения (светодиод за грешка)
18. 4 mm шестоъгълен ключ
19. Глух гаечен ключ
20. Тримерна глава
21. Бутони за освобождаване на батерията
22. Акумулаторна батерия
23. Състояние на акумулаторната батерия
24. Бутон за индикатора на батерията
25. Предпазител за транспортиране
26. Отвор за 4 mm шестоъгълен ключ за шплинт
27. Задвижващ диск
28. Нож
29. Сферична опора
30. Опорен фланец
31. Контрагайка
32. Инструкция за експлоатация
33. Скоба за примка

## Символи върху машината



**ПРЕДУПРЕЖДЕНИЕ!** Този продукт може да бъде опасен! Невнимателното или неправилно използване може да доведе до сериозно нараняване на оператора или други. Много е важно да прочетете и разберете съдържанието на инструкцията за експлоатация. Прочетете внимателно инструкцията за експлоатация и се уверете, че разбирате инструкциите, преди да използвате продукта.



Използвайте одобрени защитни средства за очите.



Максимални обороти на изходния вал.



Продуктът е в съответствие с приложимите директиви на ЕО.



Този продукт съответства на приложимите регламенти на Обединеното кралство.



Поддържайте минимална дистанция от 15 m спрямо хора и животни по време на работа с продукта.



Използвайте одобрени защитни ръкавици.



Използвайте устойчиви на плъзгане ботуши за тежък режим на работа.



Съществува риск от откат на резаца, ако режещото оборудване докосне предмети, които не разреже веднага. Продуктът може да отреже части от тялото. Поддържайте минимална дистанция от 15 m спрямо хора и животни по време на работа с продукта.



Условните обозначения върху продукта или неговата опаковка показват, че този продукт не може да бъде третиран като битов отпадък. Този продукт трябва да бъде депониран в съответното депо за рециклиране.



Възможно е изхвърчане на предмети от продукта, което може да доведе до нараняване.



Използвайте гъвкава корда за рязане като корда на тример. Не използвайте метални режещи елементи.



Стрелките показват ограниченията за положението на ръкохватката.



Със защита срещу водни пръски.



Прав ток.



Етикетът за шумовите емисии за околната среда съгласно директивите и регламентите на ЕС (включително и новото законодателство в Южен Уелс) и тези на Обединеното кралство. Гарантираното ниво на звуковата мощност на продукта е посочено в *Технически данни на страница 35* и върху етикета.

ууууwwxxxx

На типовата табелка е изписан серийният номер. **уууу** е годината на производство, **ww** – седмицата на производство, а **xxxx** – поредният номер.



Устойчив на неизправности трансформатор.



Използвайте и дръжте зарядното устройство на акумулатора единствено на закрито.



Двойна изолация.

## Отговорност за продукта

Както е посочено в законите за отговорност за вреди, причинени от стоки, ние не носим отговорност за щети, причинени от нашия продукт, ако:

- продуктът е неправилно ремонтиран.
- продуктът е ремонтиран с части, които не са от производителя или не са одобрени от производителя.
- продуктът има принадлежност, която не е от производителя или не е одобрена от производителя.
- продуктът не е ремонтиран в одобрен сервизен център или от одобрен орган.

## Символи върху акумулатора и/или зарядното устройство

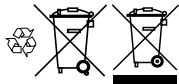

Рециклирайте този продукт в пункт за рециклиране за електрическо и електронно оборудване. (Валидно само за Европа)

## Безопасност

### Дефиниции за безопасност

Предупреждения, знаци за внимание и бележки се използват за указване на особено важни части на инструкцията.



**ВНИМАНИЕ:** Използва се, ако има опасност от повреждане на машината, други материали или съседната зона, ако не се спазват инструкциите в ръководството.



### **ПРЕДУПРЕЖДЕНИЕ:**

Използва се, ако има опасност от нараняване или смърт за оператора или за околните, ако не се спазват инструкциите в ръководството.

**Забележка:** Използва се за предоставяне на повече информация, която е

необходима в дадена ситуация.

---

## Общи предупреждения за безопасност за силови инструменти

---



### **ПРЕДУПРЕЖДЕНИЕ:**

Прочетете внимателно всички предупреждения за безопасността и инструкции.

Неспазването на инструкциите и на предупрежденията за безопасност може да доведе до електрически удар, пожар и/или сериозни наранявания.

---

**Забележка: Запазете всички предупреждения и инструкции за бъдещи справки.** Терминът "електрически инструмент" в предупрежденията се отнася за електрически управлявания (кабелен) електрически инструмент или такъв на батерии (безжичен).

---

### **Проверка преди стартиране**

- Винаги отстранявайте акумулаторната батерия, за да предотвратите

случайното стартиране на продукта.

Винаги отстранявайте акумулаторната батерия, преди да извършвате каквото и да било техническо обслужване на продукта.

- Преди да използвате продукта и след всеки удар, проверете за признаци на износване или повреда и ремонтирайте според необходимостта.
- Проверете работната площ. Отстранете всякакви търкалящи се предмети, като например камъни, счупени стъкла, гвоздеи, стоманени въжета, жици и други, които могат да бъдат подхвърлени или да се омотаят около резеца или предпазителя на резеца.
- Проверете двигателя за мръсотия и пукнатини. Почистете тревата и листата от двигателя, като използвате четка. Трябва да носите ръкавици, когато е необходимо.
- Проверете дали тримерната глава е напълно закрепена към тримера.
- Проверете дали продуктът е в отлично работно състояние. Проверете дали

всички гайки и винтове са затегнати.

- Проверете дали тримерната глава и предпазителят на тримера не са повредени или напукани. Сменете тримерната глава или предпазителят на тримера, ако е бил подложен на удари или по него са се появили пукнатини. Винаги използвайте препоръчания предпазител за конкретната режеща приставка. Вижте глава Технически характеристики.
- Операторът на продукта трябва да се увери, че по време на работа в радиус от 15 метра няма хора или животни. Когато няколко оператора работят на една и съща площ, трябва да се спазва безопасно разстояние от поне 15 метра.
- Извършете цялостна проверка на продукта преди употреба. Вижте разписанието за техническо обслужване.
- Възможно е използването на продукта да се регулира от националните или местните регламенти. Спазвайте предоставените регламенти.

## Лична безопасност

- Режещата приставка не спира веднага след изключването на продукта.
- Продуктът е предназначен само за косене.
- Не допускате наблизостранични наблюдатели.
- **Бъдете нащрек, внимавайте какво правите и бъдете разсъдливи, когато работите с електрически инструмент. Не използвайте електрически инструмент, когато сте изморени или когато сте под влиянието на наркотици, алкохол или лекарства.** Един миг на невнимание по време на работа с електрически инструменти може да доведе до сериозни наранявания.
- Това устройство не е предназначено за използване от хора (включително деца) с намалени физически, сетивни или умствени способности или без знания и опит, освен ако не са под наблюдение или инструктирани за използването на устройството от човек, отговорен за тяхната безопасност. Децата трябва

да бъдат наглеждани, за да е сигурно, че не си играят с уреда.

- Никога не позволявайте на деца или други хора, които не са обучени да използват продукта и/или акумулаторната батерия, да го използват или обслужват. Възрастта на оператора може да е постановена от местните закони.
- Съхранявайте оборудването в заключващо се място, така че да бъде извън достъпа на деца или неупълномощени лица.
- Винаги пазете ръцете и краката далеч от режещите части и особено когато включвате двигателя.
- **Обличайте се подходящо. Никога не носете широки дрехи или бижута. Дръжте косата си, дрехите и ръкавиците си далеч от движещите се части на инструмента.** Свободно висящи дрехи, бижута или дълга коса могат да бъдат захванати в движещите се части.
- Носете лични предпазни средства. Вижте инструкциите под заглавието "Лични предпазни средства".

- Винаги използвайте лицева или респираторна маска, ако при работата се вдига прах.
- Изключете продукта, когато трябва да бъде преместен. Винаги изваждайте батерията, когато подавате машината на друг човек.
- Не забравяйте, че Вие, операторът, сте отговорни за предпазването на хора или тяхно имущество от нещастни случаи или опасности.
- Предпазителят за транспортиране трябва винаги да се използва при съхранение и транспортиране.

### **Употреба и грижа за електрическия инструмент**

- Единствените аксесоари, които може да използвате с този продукт, са режещото оборудване, което препоръчваме в раздела с технически характеристики.
- Никога не използвайте продукт с модификации на оригиналните спецификации. Никога не използвайте продукта в близост до експлозивни или запалими материали.

- Никога не използвайте продукт, който е неизправен. Извършвайте описаните в това ръководство за експлоатация редовни проверки за безопасност, поддръжка и сервиз. Определени операции по поддръжката и сервиза се извършват единствено от квалифицирани специалисти. Вижте указанията в раздел "Поддръжка".
- Използвайте само оригинални резервни части.
- Винаги проверявайте дали вентилационните отвори не са запушени от отпадъци.
- Поддържайте ръкохватките сухи, чисти и без масло и грес.
- Всички капаци, предпазители и ръкохватки трябва да бъдат монтирани преди започване на работа.
- Използвайте машината само на дневна светлина или на места с добро осветление.
- Не се протягайте прекалено надалеч, докато работите. Поддържайте съответната стъпка и баланс през цялото време.
- Не натоварвайте продукта прекомерно. Той ще работи по-добре и с по-малка вероятност от нараняване при скоростта, за която е създаден.
- Работата в лошо време е уморителна и често води до допълнителна опасност. Не се препоръчва работа с продукта в много лоши метеорологични условия, например при гъста мъгла, силен дъжд, силен вятър, много ниски температури, при опасност от гръмотевици.
- Ако продуктът започне да вибрира по необичаен начин, спрете го и извадете акумулаторната батерия.
- Избягвайте неволно стартиране – не поставяйте пръста си върху превключвателя, докато пренасяте устройството.
- Съхранявайте неизползваните устройства на закрито – Когато не се използват, устройствата трябва да бъдат съхранявани на закрито
- Ходете, никога не тичайте.

## Винаги се осланяйте на здравия си разум

Невинаги може да се предвиди всяка възможна ситуация, с която може да се сблъскате. Винаги работете с повишено внимание и се осланяйте на здравия си разум. Избягвайте всички ситуации, в които имате съмнения, че няма да можете да се справите. Ако все още се чувствате несигурни за работните процедури след прочитането на тези инструкции, трябва да се консултирате с експерт, преди да продължите работа.



### ПРЕДУПРЕЖДЕНИЕ:

Никога не позволявайте на деца да използват машината или да бъдат в близост до нея.

Тъй като машината се стартира лесно, децата биха могли да я включат, ако не са под постоянен надзор. Това може да означава риск от сериозна телесна повреда. Поради това изваждайте батерията, когато машината не е под пряко наблюдение.

## Общи инструкции за безопасност



### ПРЕДУПРЕЖДЕНИЕ:

Прочетете следващите предупредителни  указания, преди да използвате машината.

- Изваждайте акумулаторната батерия, за да предотвратите случайното включване на продукта.
- Този продукт е опасен инструмент, ако не сте достатъчно внимателни или ако го използвате неправилно. Този продукт може да причини сериозно нараняване или смърт на оператора и други хора.
- Не използвайте продукта, ако е променен спрямо първоначалните му спецификации. Не сменяйте някоя част на продукта без одобрение от производителя. Използвайте само части, които са одобрени от производителя. Неправилното техническо обслужване е възможно да доведе до нараняване или смърт.

- Проверете продукта преди употреба. Вижте *Приспособления за безопасност на машината на страница 18* и *Поддръжка на страница 31*. Не използвайте дефектен продукт. Изпълнявайте описаните в това ръководство проверки за безопасност, както и инструкциите за поддръжка и сервиз.
- Децата трябва да се надзирават, за да се гарантира, че няма да си играят с уреда. Никога не позволявайте на деца или други хора, които не са обучени да използват продукта и/или акумулаторната батерия, да го използват или обслужват. Възрастта на оператора може да е постановена от местните закони.
- Съхранявайте продукта под ключ, за да предотвратите достъпа до него на деца или лица, които не са упълномощени да го използват.
- Съхранявайте продукта на място, недостъпно за деца.
- При никакви обстоятелства не бива да се нанасят модификации в първоначалната

конструкция на продукта без разрешение от производителя. Винаги използвайте оригинални принадлежности. Неоторизирани изменения и/или приспособления могат да предизвикат сериозни телесни повреди или смърт на оператора и други лица.

---

**Забележка:** Възможно е използването на продукта да се регулира от националните или местните разпоредби. Съобразявайте с предоставените разпоредби.

---

Инструкции за безопасност при монтаж

**Монтиране на ножове и тримерни глави**

---



**ПРЕДУПРЕЖДЕНИЕ:**

При монтаж на режещо оборудване от изключителна важност е повдигнатата част на задвижващия диск/ опорния фланец да попадне правилно в централния отвор на режещото оборудване. Неправилно монтираното режещо

оборудване може да доведе до сериозни и/или фатални телесни повреди.

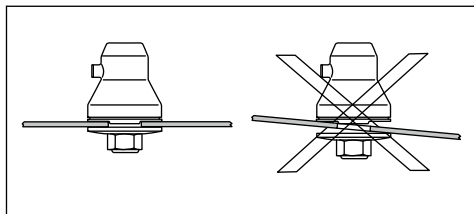

### **ПРЕДУПРЕЖДЕНИЕ:**

При никакви обстоятелства не бива да се използва режещото оборудване, без да е монтирано одобрената защита. Виж раздел Технически характеристики. Използването на неподходящо или неизправно защитно оборудване може да доведе до сериозна телесна повреда.

## **Инструкции за безопасност за работа**



### **ПРЕДУПРЕЖДЕНИЕ:**

Прочетете следващите предупредителни указания, преди да използвате машината.

- Ако се окажете в ситуация, в която сте неуверени как да постъпите, се посъветвайте със специалист. Свържете се с дистрибутор или със сервиза си. Избягвайте всяка употреба, за която се чувствате недостатъчно квалифицирани.
- Никога не използвайте продукта, ако сте уморени, ако сте под въздействието на алкохол или наркотични вещества, медикаменти, които въздействат на зрението, преценката или координацията Ви.
- Неизправно режещо оборудване може да повиши риска от злополуки.
- Не позволявайте на деца да използват продукта или да бъдат в близост до него. Тъй като продуктът се стартира лесно, децата биха могли да го включат, ако не са под постоянен надзор. Това може да означава риск от сериозно телесно нараняване. Разкачете батерията, когато машината не е под пряко наблюдение.
- Уверете се, че докато работите няма хора и животни в радиус от 15 метра. Когато няколко

оператора работят в един и същ участък, трябва да се спазва безопасно разстояние поне 15 метра. В противен случай съществува риск от сериозна телесна повреда. Спрете незабавно продукта, ако някой се приближи. Никога не се обръщайте с продукта, без преди това да проверите дали зад Вас не се намира някой в зоната за безопасност.

- Уверете се, че хора, животни или предмети не могат да повлияят върху управлението на продукта или да влязат в контакт с режещото оборудване или изхвърлени от него предмети. Все пак никога не използвайте продукта, ако нямате възможност да повикате помощ в случай на злополука.
- Винаги проверявайте работния участък. Отстранете всякакви търкалящи се предмети, като например камъни, счупени стъкла, гвоздеи, стоманени въжета, жици и други, които могат да бъдат подхвърлени или да се омотаят около режещото оборудване.

- Уверете се, че можете да се движите и да стоите безопасно. Проверете зоната около Вас за евентуални препятствия (корени, камъни, клони, канавки и т.н.), в случай че се наложи да се преместите внезапно. Бъдете много предпазливи при работа по наклонен терен.
- По всяко време трябва да пазите добро равновесие и да сте в стабилен стоеж. Не се протягайте прекалено надалеч, докато работите.
- Дезактивирайте продукта, преди да се преместите на друго място.
- Никога не оставяйте продукта на земята, ако преди това не сте го дезактивирали и не сте извадили акумулаторната батерия. Не оставяйте продукта без надзор, когато е включен.
- Извадете батерията, преди да предадете продукта на друго лице.
- Уверете се, че никакви дрехи или части от тялото Ви не влизат в съприкосновение с режещото оборудване, докато продуктът работи. Дръжте продукта под нивото на кръста.

- Ако нещо се заклеци в режещото оборудване, докато работите с продукта, спрете и дезактивирайте продукта. Уверете се, че режещото оборудване е напълно спряло. Извадете батерията преди да почистите, проверите или ремонтирате продукта и/или режещото оборудване. Съществува риск от изгаряния, тъй като корпусът на предавателната кутия може да стане много горещ. Използвайте ръкавици, когато работите с режещото оборудване.
- Дръжте ръцете и краката си далеч от режещото оборудване, докато то не спре изцяло, когато продуктът бъде дезактивиран.
- Внимавайте за парчета от клоните, които могат да изхвърчат, докато режете. Не режете прекалено близо до земята, където могат да изхвърчат камъни или други предмети.
- Опасност от хвърчащи предмети. Винаги носете одобрена от съответните органи защитна екипировка за очите. Никога не се навеждайте отвъд защитата на резеца. В очите Ви могат да попаднат камъчета, отпадъци и други, които могат да причинят слепота или сериозно нараняване.
- Бъдете винаги нащрек за предупредителни сигнали или подвиквания, когато използвате антифони. Винаги сваляйте антифоните незабавно след спиране на продукта.
- Не работете никога от стълба, столче или друго положение на високо, което не е напълно обезопасено.
- Ако се появят нежелани вибрации, извадете нова корда и я натиснете, за да коригирате дължината ѝ за спиране на вибрациите.
- Прекомерно излагане на вибрации може да доведе до поражения върху кръвоносни съдове и нервната система на лица със смущения в кръвообращението. Потърсете лекарска помощ, ако се появят симптоми, които могат да са резултат от прекомерно излагане на вибрации. Такива симптоми са например изтръпване, загуба на чувствителност, "иглички", "бодежи", болки, загуба на сила, промяна на цвета или състоянието

на кожата. Тези симптоми се появяват обикновено на пръстите, ръцете или китките.

- Винаги дръжте продукта с две ръце. Дръжте продукта отдясно на тялото си.
- Не премахвайте изрязания материал и не позволявайте на други хора да премахват изрязания материал, докато продуктът работи или режещото оборудване се върти, тъй като това може да доведе до сериозно нараняване.
- Винаги спирайте продукта, изваждайте акумулаторната батерия и се уверявайте, че режещото оборудване не се върти, преди да премахнете материала, който е увит около оста на резеца или е заклещен между предпазителя и режещото оборудване.
- Тази машина създава електромагнитно поле по време на работа. При някои условия това поле може да интерферира с активни или пасивни медицински имплантанти. За да намалите риска от сериозно или фатално нараняване, ние препоръчваме лицата с медицински имплантанти да се консултират с лекаря

си и производителя на медицинския имплантант, преди да започнат да работят с тази машина.

- Отпускате захранващия спусък след всяко работно действие, за да пестите батерията.
- Не натоварвайте продукта прекомерно. Тя ще работи по-добре и с по-малка опасност от нараняване на скоростта, за която е създадена.
- Ако някакъв чужд обект бъде ударен или се получат вибрации, изключете веднага продукта. Извадете акумулаторната батерия от продукта и проверете дали продуктът не е повреден.
- Продуктите, оборудвани с резци за косене, могат да отскочат рязко настрана, когато резецът влезе в съприкосновение с някой неподвижен обект. Това се нарича разтърсване на резеца. Откатът на резеца може да бъде достатъчно силен и да завърти продукта и/или оператора във всяка посока, което вероятно ще доведе до загуба на управлението над продукта. Откат на резеца може да се получи без всякакво предупреждение,

ако продуктът закачи клон или стебло, ако се заклеци или заплете. Разтърсването на резеца е по-вероятно да се случи в райони, където е трудно да се наблюдава срязваният материал. Избягвайте косене в участъка на резеца между 12 и 3 часа. При допирание за срязване на дебели стъбла, поради скоростта на въртенето на резеца, може да се получи обратен тласък именно в този опорен участък на резеца.

- Не използвайте резци за косене и ножове за трева върху стъбла на дървета.
- Когато работите с хресторез, трябва винаги да носите самара. В противен случай Вие няма да сте в състояние да маневрирате безопасно хрестореза и така може да нараните себе си или други хора. Не използвайте никога самар с повредено бързо откопчаване.

### Лични предпазни средства



#### **ПРЕДУПРЕЖДЕНИЕ:**

Прочетете следващите предупредителни

указания, преди да използвате продукта.

- При работа с продукта винаги използвайте одобрени лични предпазни средства. Личните предпазни средства не изключват изцяло риска от нараняване, но намаляват степента на нараняването при злополука. Нека Вашият доставчик Ви помогне да изберете подходящото оборудване.
- Използвайте защитна каска, когато има риск от падащи предмети.
- Продължителното излагане на шум може да доведе до увреждане на слуха. По принцип продуктите, захранвани от батерии, са сравнително тихи, но увреждането може да настъпи в резултат на комбинация от нивото на шума и дългото използване. препоръчва операторите да използват антифони при по-продължително ползване на продуктите през деня. Потребителите, които използват продукт продължително и редовно, трябва да проверяват слуха си периодично.



## ПРЕДУПРЕЖДЕНИЕ:

Антифоните ограничават възможността за чуване на звуци и предупредителни сигнали.

- Използвайте одобрени защитни средства за очите. Ако използвате маска, използвайте също и одобрени защитни очила. С одобрени защитни очила се има предвид такива, които отговарят на стандарт ANSI Z87.1 за САЩ или EN 166 за страните от ЕС.
- Използвайте визьор за защита на лицето. Визьорът не е достатъчен за предпазване на очите.



- Когато е необходимо, носете ръкавици, например, когато закрепвате, проверявате или почиствате режещото оборудване.
- Използвайте устойчиви и нехлъзгащи се ботуши.
- Използвайте дрехи, направени от здрава тъкан. Винаги използвайте

здрави, дълги панталони и дълги ръкави. Не носете използвайте дрехи, които могат да се захванат за храсти и клони. Не носете бижута, къси панталони, сандали и не работете боси. Носете косата си безопасно над нивото на рамената.



- Дръжте в близост комплект за първа помощ.



## Режещо оборудване



### ПРЕДУПРЕЖДЕНИЕ:

Извадете батерията и се уверете, че режещото оборудване е напълно спряло преди да работите по друга част на режещото оборудване.



### ПРЕДУПРЕЖДЕНИЕ:

Използвайте правилното режещо оборудване.

Използвайте режещото оборудване само с препоръчаното от нас предпазно оборудване, направете справка с *Принадлежности на страница 37*. Уверете се, че режещото оборудване е заточено правилно. Режещо оборудване, което не е правилно заточено, повишава риска от откат на резеца.



#### **ПРЕДУПРЕЖДЕНИЕ:**

Неправилно наточените или повредени ножове увеличават риска от злополуки. Поддържайте режещите зъбци на ножа правилно заточени. Спазвайте инструкциите и използвайте препоръчания шаблон за чапраzene.



#### **ВНИМАНИЕ:**

Неправилно настроеният циркуляр повишава риска от

задръстване и откат на резеца. Това може да повреди циркуляра. Поддържайте правилна настройка на циркуляра. Спазвайте инструкциите и използвайте препоръчания инструмент за настройване.

Носете защитни ръкавици, когато боравите с режещо оборудване.

- Използвайте циркуляра за рязане на влакнеста дървесина.
- Използвайте резците и ножовете за трева за косене на груба трева.
- Използвайте тримерната глава за косене на трева.
- Проверявайте режещото оборудване за повреди или пукнатини. Подменяйте повреденото режещо оборудване.

#### **Тримерна глава**

- Винаги използвайте правилната тримерна глава, режещо оборудване и винаги използвайте препоръчаната корда за тример. Направете справка с *Принадлежности на страница 37* и схемата за монтиране в края на ръководството.
- Уверете се, че резецът върху предпазителя на тримера не е повреден.
- Уверете се, че кордата за тримера е навита плътно и равномерно около барабана, за да се предотвратят необичайни вибрации на продукта. Различните дължини на кордата може да доведат

до вибрации, които не са необходими. Натиснете леко тримерната глава, за да установите правилната дължина на кордата.

За да удължите живота на кордата, можете да я потопите във вода за 2 дни или повече, преди да я монтирате. Това ще направи кордата по-издръжлива.

## Приспособления за безопасност на машината



### ПРЕДУПРЕЖДЕНИЕ:

Прочетете следващите предупредителни указания, преди да използвате продукта.

- В този раздел се описва предпазното оборудване на продукта, неговото предназначение и как трябва да се извършват проверки и техническо обслужване, за да се гарантира правилната работа. Вижте инструкциите под заглавието *Общ преглед на продукта на страница 2*, за да откриете къде се намират тези части на продукта ви.
- Срокът на експлоатация на продукта може да се намали, а рискът от злополуки да се повиши, ако не се извършва правилно техническо обслужване на продукта и сервизът и/или ремонтите не се извършват професионално. Ако Ви е

необходима допълнителна информация, обърнете се към сервизния дистрибутор, разположен най-близо до Вас.

- Никога не използвайте  продукта с дефектни обезопасителни компоненти. Предпазните средства на продукта трябва да бъдат прегледани и технически обслужвани, както е описано в този раздел. Ако продуктът Ви не премине успешно някоя от изброените проверки, свържете се със сервиза си за извършване на ремонт.
- Всяко извършване на сервиз и ремонт на продукта изисква специално обучение. Това важи в особена степен за предпазните средства на продукта. Обърнете към Вашия сервиз, ако продуктът не премине успешно изброените по-долу проверки. При покупката на наш продукт ние гарантираме предоставянето на квалифицирани ремонтни услуги и сервиз. Ако мястото, от което сте закупили продукта, не е сервизен дистрибутор,

попитайте за адреса на най-близкия сервис.

#### За проверка на клавиатурата

1. Натиснете и задръжте бутона за стартиране/спиране (A).

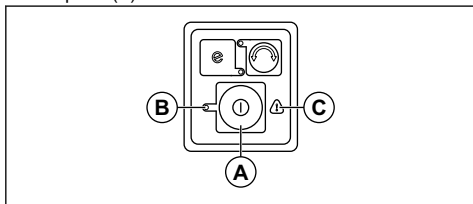

- a) Продуктът е включен, когато светодиода (B) свети.
  - b) Продуктът е изключен, когато светодиода (B) не свети.
2. Вижте *Отстраняване на проблеми на страница 33*, ако индикаторът за предупреждение (C) свети или примигва.

#### За проверка на блокировката на захранващия спусък

Блокировката на захранващия спусък е проектирана да предотвратява случайно задействане. Когато отпуснете ръкохватката, захранващият спусък и блокировката му се връщат в изходното си положение.

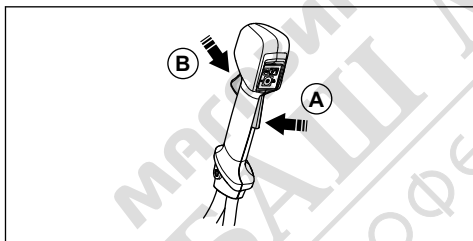

1. Уверете се, че захранващият спусък е блокиран, когато блокировката му е в начална позиция.

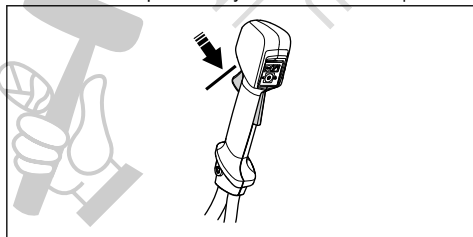

2. Натиснете захранващия спусък и се уверете, че се връща в началната си позиция, когато го отпуснете.

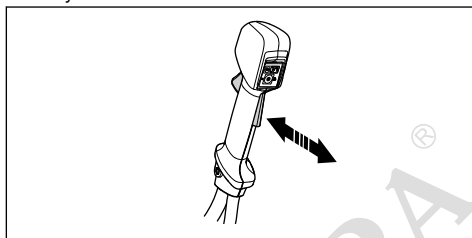

3. Уверете се, че захранващият спусък и блокировката се движат свободно и че възвратната пружина работи изправно.

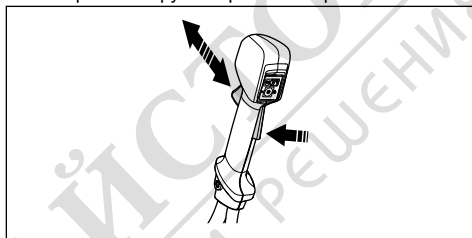

4. Стартирайте продукта, вижте *За стартиране на продукта на страница 28*.
5. Приложете пълна газ.
6. Отпуснете захранващия спусък и се уверете, че режещото оборудване спира и остава неподвижно.

#### За проверка на смазването на режещото оборудване



**ПРЕДУПРЕЖДЕНИЕ:** Не използвайте режещо оборудване без одобрен и правилно поставен предпазител на режещото оборудване. Винаги използвайте предпазителя за режещо оборудване, препоръчан за режещото оборудване, което използвате, вижте *Общ преглед на*

продукта на страница

2. Монтирането на неподходящ или неизправен предпазител на режещото оборудване може да доведе до сериозна телесна повреда.

Предпазителят на режещото оборудване предотвратява изхвърляне на предмети по посока на оператора. Той също така предпазва от наранявания, които биха възникнали при докосване на режещото оборудване.

1. Спрете мотора.
2. За извършване на визуална проверка например пукнатини.

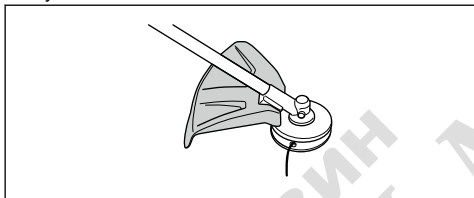

3. Подменете предпазителя на режещото оборудване, ако бъде повреден.

За проверка на контрагайката



**ПРЕДУПРЕЖДЕНИЕ:** Спрете мотора, използвайте защитни ръкавици и бъдете внимателни около острите ръбове на режещото оборудване.

- Уверете се, че контрагайката е поставена и затегната правилно. Вижте *За закрепване и премахване на контрагайка на страница 25*.

Функция за бързо освобождаване на самара



**ПРЕДУПРЕЖДЕНИЕ:**

Не използвайте самара, ако функцията за бързо освобождаване не е изправна. Уверете се, че функцията за бързо освобождаване работи правилно, преди да регулирате продукта.



**ПРЕДУПРЕЖДЕНИЕ:**

Ако продуктът не е безопасно прикачен към самара, не можете да го управлявате, в резултат на което може да нараните себе си или други хора.

Функцията за бързо освобождаване се намира отпред на самара. Ремъците на самара винаги трябва да бъдат в правилната позиция.

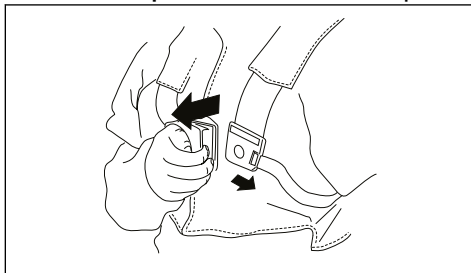

В случай на аварийна ситуация функцията за

бързо освобождаване ще Ви помогне да свалите продукта безопасно.

## Инструкции за безопасност за батерията



### ПРЕДУПРЕЖДЕНИЕ:

Прочетете следващите предупредителни указания, преди да използвате машината.

- Използвайте единствено батерия BLi. Вижте *Принадлежности на страница 37*. Батерията е шифрована софтуерно.
- Използвайте батерия BLi, която може да се презарежда, като източник на захранване единствено за свързаните продукти Husqvarna. За да предотвратите нараняване, не използвайте акумулаторната батерия като източник на захранване за други устройства.
- Опасност от електрически удар. Не свързвайте клемите на акумулатора с ключове, монети, винтове или други метални предмети. Това може да доведе до късо съединение на акумулатора.
- Не използвайте батерии, които не се презареждат.
- Не поставяйте предмети във въздушните отвори на акумулаторната батерия.
- Съхранявайте акумулаторната батерия далеч от слънчева светлина, топлина или открит огън. Батерията може да причини изгаряния и/или химически изгаряния.
- Съхранявайте акумулаторната батерия далеч от микровълни и високо налягане.
- Не се опитвайте да разглобите или счупите акумулатора.
- Ако има в акумулатора има теч, не оставяйте течността да влиза в контакт с тялото и очите. Ако докоснете течността, измийте мястото с голямо количество вода и сапун и потърсете медицинска помощ. Ако в очите Ви попадне течност, не ги търкайте, а ги промийте с вода в продължение на най-малко 15 минути и потърсете медицинска помощ.
- Използвайте батерията при температури между  $-10^{\circ}\text{C}$  ( $14^{\circ}\text{F}$ ) и  $40^{\circ}\text{C}$  ( $114^{\circ}\text{F}$ ).

- Не почиствайте батерията или зарядното устройство с вода. Вижте *За почистване на продукта, батерията и зарядното устройство на страница 32*.
- Не използвайте дефектен или повреден акумулатор.
- Съхранявайте акумулаторната батерия далеч от метални предмети като гвоздеи, винтове или бижута.
- Дръжте акумулаторната батерия далеч от деца.
- Не опитвайте да демонтирате зарядното устройство.
- Не използвайте дефектно или повредено зарядно устройство.
- Не вдигайте зарядното устройство, като го държите за кабела. За да изключите зарядното устройство от стенния контакт, дръпнете щепсела. Не дърпайте охранващия шнур.
- Дръжте всички кабели и удължителни кабели далеч от вода, масло или остри ръбове. Уверете се, че кабелът не е захванат между предмети, като например врати, огради и подобни.

## Инструкции за безопасност за зарядното устройство на акумулатор



### ПРЕДУПРЕЖДЕНИЕ:

Прочетете следващите предупредителни указания, преди да използвате машината.

- Ако не се спазват инструкциите за безопасност, има опасност от токов удар или късо съединение.
- Не използвайте зарядни устройства, различни от доставеното с машината. Използвайте само зарядни устройства QC, когато зареждате резервни батерии BLi.
- Не използвайте зарядното устройство близо до запалими материали или материали, които причиняват корозия. Уверете се, че зарядното устройство не е покрито. Ако има дим или огън, извадете щепсела на зарядното устройство.
- Зареждайте акумулаторната батерия само на закрито, на място с добра вентилация и далеч от слънчева светлина. Не зареждайте акумулаторната батерия на

открито. Не зареждайте акумулаторната батерия във влажна условия.

- Използвайте зарядното устройство само при температури между 5°C (41°F) и 40°C (104°F). Използвайте зарядното устройство в среда, която е суха, без прах и има добро проветряване.
- Не поставяйте предмети в охлаждащите отвори на зарядното устройство.
- Не свързвайте клемите на зарядното устройство към метални предмети, тъй като това може да предизвика късо съединение на зарядното устройство.
- Използвайте одобрени мрежови контакти, които не са повредени. Уверете се, че шнурът на зарядното устройство за батерията не е повреден. Ако използвате удължителни кабели, уверете се, че те не са повредени.

### Инструкции за безопасност при техническо обслужване



#### **ПРЕДУПРЕЖДЕНИЕ:**

Прочетете следващите предупредителни указания, преди да извършвате техническо

### обслужване на продукта.

---

- Извадете батерията, преди да извършите техническо обслужване, други проверки или сглобяване на продукта.
- Операторът трябва да извършва само техническо обслужване и ремонтни дейности, показани в тази инструкция за експлоатация. Обърнете се към Вашия сервизен дилър при нужда от по-сериозно техническо обслужване и ремонтни дейности.
- Не почиствайте батерията или зарядното устройство с вода. Силните почистващи препарати могат да повредят пластмасата.
- Ако не извършвате техническо обслужване, това намалява експлоатационния живот на продукта и увеличава риска от злополука.
- Необходимо е специално обучение за всички ремонти дейности и поправки особено що се отнася до приспособленията за безопасност на продукта. Ако не всички проверки в тази инструкция за

експлоатация са одобрени, след като сте извършили техническото обслужване, обърнете се към Вашия сервизен дилър. Ние гарантираме, че за Вашия

продукт има налични професионални поправки и ремонти.

- Използвайте само оригинални резервни части.

## Монтаж

### Въведение



**ПРЕДУПРЕЖДЕНИЕ:** Прочетете и разберете главата за безопасност, преди да монтирате продукта.

### За сглобяване на управлението

1. Отстранете ръчката и закрепете управлението, както е посочено на илюстрацията.

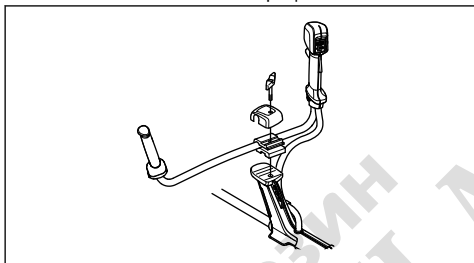

2. Затегнете леко ръчката.
3. Поставете самара и окачете уреда върху точката за окачване.
4. Регулирайте ръкохватката, за да поставите продукта в подходящо работно положение.

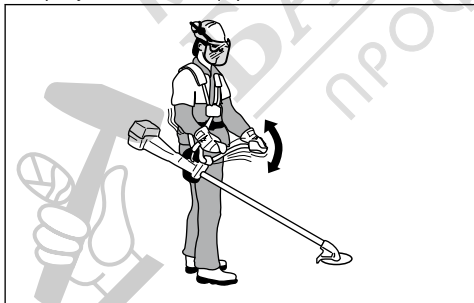

5. Затегнете напълно ръчката.

### За монтаж на скобата на примката

1. Натиснете задържащия елемент (A) в скобата за примката.

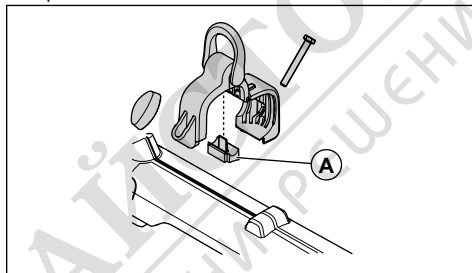

2. Поставете скобата за примката върху двусекционния вал.

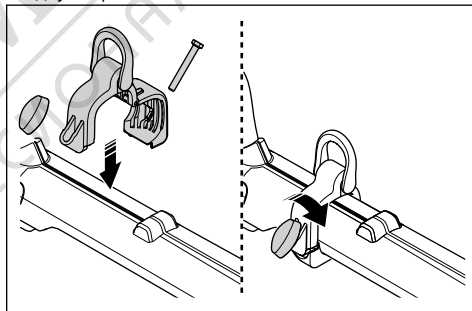

3. Свържете краищата на скобата за примката.
4. Монтирайте болта.
5. Поставете ръчката на болта.
6. Затегнете ръчката.

### За сглобяване на защитата на тримера

1. Монтирайте правилната защита на тримера за тримерната глава, направете справка с *Принадлежности на страница 37*.
2. Окачете защитата на тримера на куката на плочата за закрепване (A).

- Огънете защитата на тримера около двусекционния вал и я прикрепете с болта (B) на противоположната страна на двусекционния вал.

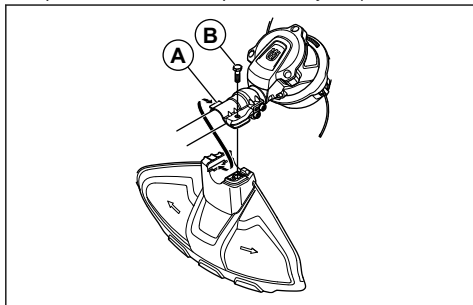

### За монтиране на резеца



**ВНИМАНИЕ:** Използвайте само одобрения предпазен щит на резеца за съответния резец. Вижте Принадлежности на страница 37.

- Поставете предавателната кутия на продукта на равна повърхност, за да е сигурно, че резецът ще бъде монтиран правилно.
- Поставете предпазния щит на резеца (A) върху двусекционния вал, направете справка с *За събиране на защитата на тримера на страница 24.*

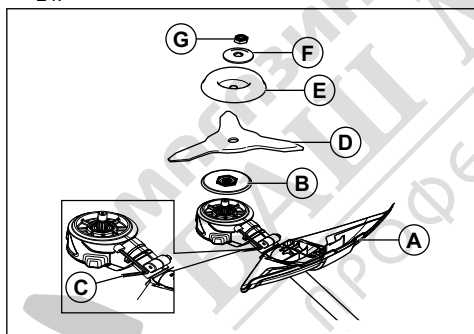

- Монтирайте задвижващия диск (B) върху изходния вал.
- Завъртете изходния вал, докато един от отворите в задвижващия диск се изравни със съответния отвор в корпуса на скоростната кутия.
- Затегнете застопоряващия болт (C) с шестоъгълен ключ, за да заключите двусекционния вал.
- Поставете резеца (D) и сферичната опора (E) върху изходния вал.
- Поставете вдлъбнатата шайба (F) върху изходния вал.

- Монтирайте гайката (G). Дръжте двусекционния вал на гаечния ключ по възможност по-близо до предпазния щит на резеца. За да затегнете гайката, трябва да въртите гаечния ключ обратно на часовниковата стрелка, което е обратно на посоката на въртене. Затягвайте гайката до въртящ момент от 35 – 50 Н.м (3,5 – 5,0 кгс.м).

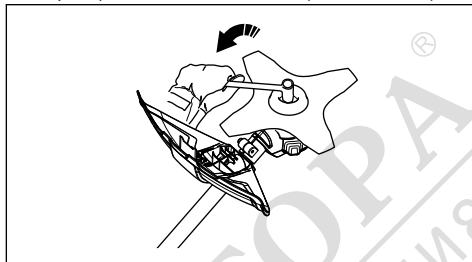

### За закрепване и премахване на контрагайка



**ПРЕДУПРЕЖДЕНИЕ:** Спрете двигателя, използвайте защитни ръкавици и бъдете внимателни около острият ръбове на режещото оборудване.

Контрагайка се използва за закрепване на някои видове режещо оборудване. Контрагайката е с лява реза.

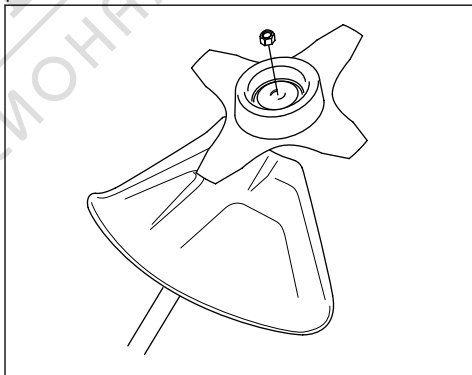

- При монтажа затегнете гайката обратно на посоката на въртене на режещото оборудване.
- При демониране контрагайката следва да се отвинтва по посока на въртенето на режещото оборудване.

- За да развиете и затегнете контрагайката, използвайте глух гаечен ключ с дълга дръжка. Стрелката на картинката показва зоната, в която трябва да поставите глухия гаечен ключ.

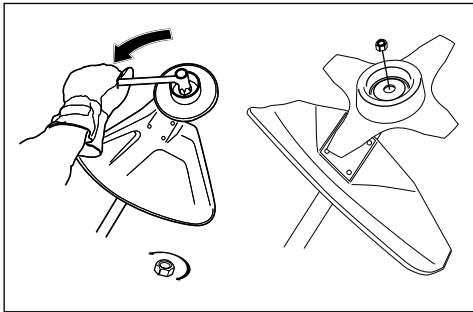

**ПРЕДУПРЕЖДЕНИЕ:** Когато разхлабвате и затягате контрагайката, съществува опасност от нараняване от зъбите на циркуляра. Затова се уверете, че ръката Ви винаги е защитена от предпазния щит на резеца, докато когато правите това.

**Забележка:** Уверете се, че не можете да въртите контрагайката на ръка. Сменете гайката, ако найлоновото вътрешно покритие няма съпротивление от минимум 1,5 Nm. Гайката трябва да се смени, след като е завинтана около 10 пъти.

## Регулиране на самара



**ПРЕДУПРЕЖДЕНИЕ:** Продуктът трябва винаги да бъде правилно закачен за самара. Не използвайте дефектен самар.

1. Поставете самара.
2. Свържете продукта със самара.
3. Регулирайте самара за най-добро работно положение.
4. Регулирайте страничните ремъци, за да разпределите равномерно теглото на продукта върху раменете си.



5. Регулирайте самара, докато режещото оборудване застане успоредно на земята.
6. Оставете режещото оборудване да докосва леко земята. Регулирайте скобата на самара, за да балансирате правилно продукта.

**Забележка:** Ако използвате резец за косене, той трябва да балансира на около 10 cm/4 in над земята.

## Операция

### Въведение



**ПРЕДУПРЕЖДЕНИЕ:** Прочетете и разберете раздела с инструкции за безопасност преди използване на продукта.

- Извършете инспекциите за безопасност, техническо обслужване и обслужване, които са посочени в това ръководство.
- Уверете се, че продуктът не е повреден. Проверете дали всички гайки и винтове са затегнати.

### За проверка на продукта преди работа

- Проверете мотора за замърсявания и пукнатини. Използвайте четка, за да отстраните трева и листа от двигателя. При необходимост носете защитни ръкавици.
- Уверете се, че примерната глава е изцяло закрепена към продукта.

- Уверете се, че по резеца няма пукнатини. Пукнатини обикновено се получават, когато при заточване на резеца правите движения с твърде остър ъгъл в основата на зъбите. Могат да се появят пукнатини и ако използвате резец с топли зъби. Подменете ножа, ако е повреден.

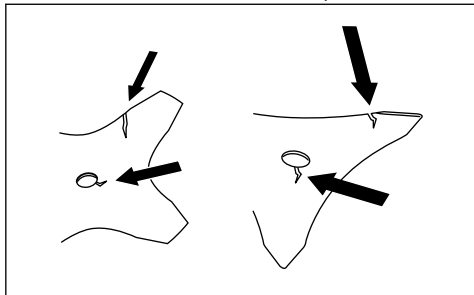

- Проверете опорния фланец за пукнатини. Сменете опорния фланец, ако е повреден.

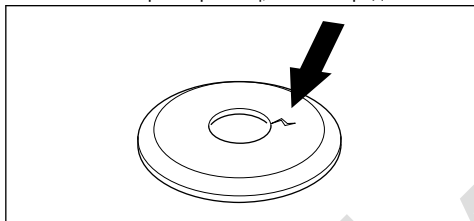

- Уверете се, че затягащата сила на контрагайката не е намаляла. Контрагайката трябва да упражнява затягаща сила от минимум 1,5 Nm. Въртящият момент на затягане на контрагайката трябва да е 35 – 50 Nm.

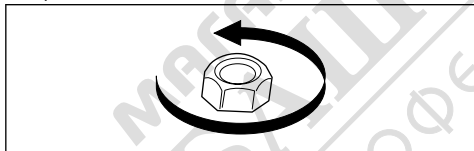

- Проверете предпазния щит на резеца за повреди или пукнатини. Подменете предпазния щит на резеца, ако е бил ударен или ако по него има пукнатини. Не използвайте продукта без предпазен щит или с повреден такъв.

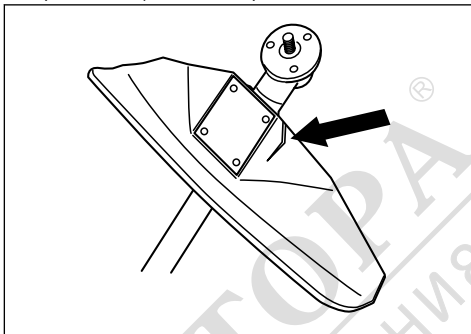

- Проверете тримерната глава и предпазителя на режещото оборудване за повреди и пукнатини. Подменете тримерната глава и предпазителя на режещото оборудване, ако са били ударени или ако по тях има пукнатини.

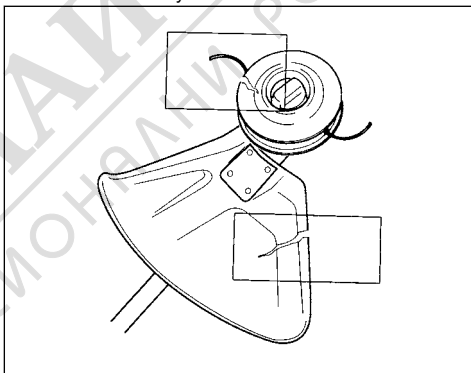

- Преди да стартирате продукта, се уверете, че всички капаци, предпазители, ръкохватки и режещо оборудване са правилно закрепени и не са повредени.

### За свързване на зарядното устройство

1. Свържете зарядното устройство към напрежението и честотата, които са указани на типовата табелка.
2. Поставете щепсела в заземен контакт. Светодиодът на зарядното устройство примигва един път в зелено.

**Забележка:** Батерията няма да се зарежда, ако нейната температура е по-висока от 50°C/122°F. Ако температурата е по-висока от 50°C/122°F, зарядното устройство ще изчака батерията да се охлади, преди да продължи зареждането.



## За зареждане на акумулатора

**Забележка:** Заредете батерията, ако това е първият път, в който я използвате. Новата батерия е заредена само на 30%.

1. Уверете се, че батерията е суха.
2. Поставете батерията в зарядното устройство.

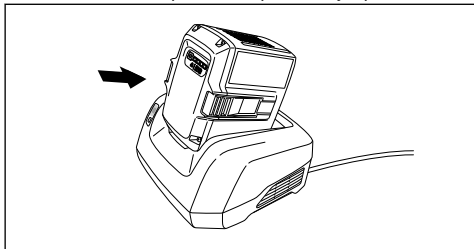

3. Уверете се, че зелената светлина за зареждане на зарядното устройство светва. Това означава, че батерията е свързана правилно към зарядното устройство.

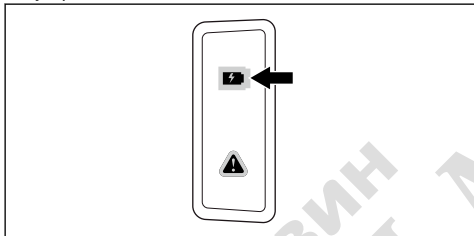

4. Когато всички светодиоди на батерията светнат, батерията е напълно заредена.

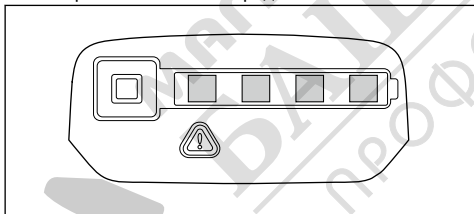

5. За да изключите зарядното устройство от стенния контакт, дръпнете щепсела. Не дърпайте кабела.
6. Извадете батерията от зарядното устройство.

**Забележка:** Разгледайте инструкциите за батерията и за зарядното устройство за повече информация.

## За свързване на батерията към продукта



### ПРЕДУПРЕЖДЕНИЕ:

Използвайте само оригинални батерии Husqvarna с продукта.

1. Уверете се, че батерията е напълно заредена.
2. Притиснете акумулаторната батерия в държача на батерията на продукта. Батерията се заключва в позиция, когато чуете щракване.

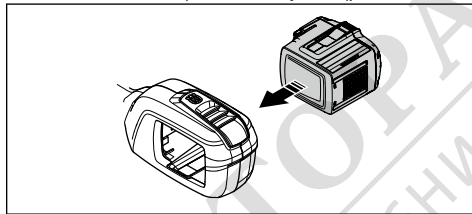

### ВНИМАНИЕ:

Ако батерията не влезе лесно в държача, значи тя не е поставена правилно. Това може да повреди продукта.

3. Уверете се, че батерията е поставена правилно.

## Информация за акумулаторната батерия

За информация относно начина на използване на батерията направете справка с инструкцията за експлоатация на батерията.

## За стартиране на продукта

**Забележка:** Продуктът идентифицира режещото оборудване, когато то е сменено, стартирано е и е натисната газта. Продуктът спира и светодиодът мига, докато газта не бъде освободена и не се върне в първоначалната си позиция. В този момент режещото оборудване е идентифицирано и готово за работа.

1. Натиснете и задръжте стартерния бутон, докато зеленият светодиод светне.

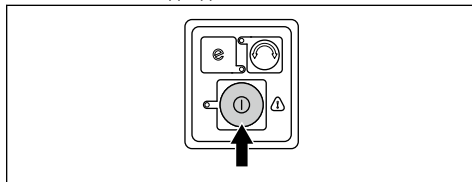

2. Използвайте захранващия спусък, за да контролирате скоростта.

## За работа с продукта

### Функция за автоматично изключване

Продуктът разполага с автоматична функция за изключване, която го спира, ако продуктът не се използва. Зеленият индикаторен светодиод за старт/стоп изгасва и след 120 секунди продуктът спира.

### За да стартирате функцията SavE

Този продукт има функция за пестене на енергия. Функцията SavE осигурява най-дълго време на работа от батерията.

1. Натиснете бутона SavE, за да стартирате функцията. Зеленият светодиод ще светне, за да означава, че функцията е включена.

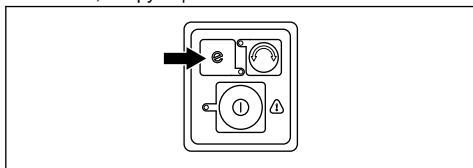

2. Натиснете отново бутона SavE, за да спрете функцията SavE.

### За да промените посоката на работа на тримерната глава

Има възможност да бъде променена посоката на работа на тримерната глава. Това може да се извърши на пълни обороти или в спряно положение. Тримерната глава е фабрично настроена да се върти по часовниковата стрелка. Когато тримерната глава се върти по часовниковата стрелка, зеленият светодиод не свети.

1. Натиснете бутона за посока на работа, за да завъртите тримерната глава обратно на часовниковата стрелка. Когато тримерната глава се върти обратно часовниковата стрелка, зеленият светодиод свети.

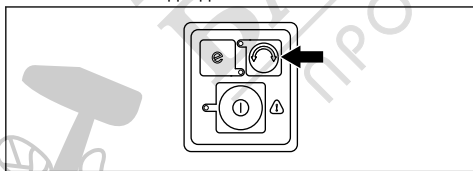

**Забележка:** По-лесно е да извадите навън кордата за тримера и да я удължите, докато тримерната глава се върти по часовниковата стрелка.

### За освободите изрязан материал от резеца за косене/ножа за косене

Ако се използва резец за косене/нож за косене, въртенето се извършва обратно на часовниковата

стрелка. Зелен светодиод обозначава, че резецът за косене/ножът за косене се върти обратно на часовниковата стрелка. Променете посоката на въртене по часовниковата стрелка, за да освободите изрязания материал от резеца за косене/ножа за косене.

1. Натиснете бутона за посоката на въртене, за да промените посоката на въртене.

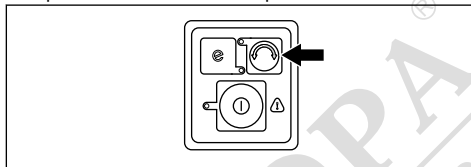

**Забележка:** Когато посоката на въртене се промени по часовниковата стрелка, изрязаният материал се освобождава от резеца за косене/ножа за косене. Оборотите на резеца за косене/ножа за косене намаляват за кратко, преди да започне да се върти отново обратно на часовниковата стрелка.

### За балансиране на продукта

- Свържете самара към куката за окачване (A) или скобата за примката (B) на продукта.

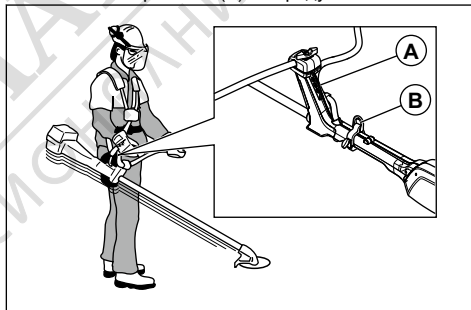

- Дръжте режещото оборудване успоредно на земята.
- Продуктът е правилно балансиран, когато резецът е на височина на рязане близо до земята.

## За да подкастрирате трева с тримерна глава

### Кастрене на трева

1. Дръжте тримерната глава непосредствено над земята под ъгъл. Не натискайте кордата на тримера в тревата.

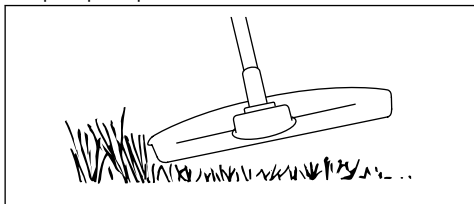

2. Намалете дължината на кордата на тримера с 10 – 12 cm/4 – 4,75 in.
3. Намалете оборотите на двигателя, за да понижите опасността от увреждане на растенията.
4. Използвайте 80% газ, когато режете трева близо до обекти.

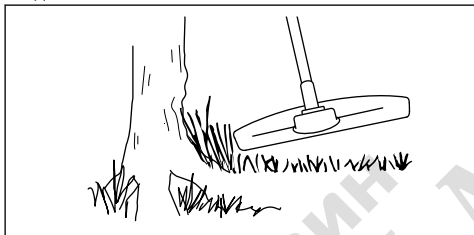

### За да почистите затревени зони

1. Придържайте тримерната глава над земята.
2. Наклонете тримерната глава.
3. Окосете с края на кордата на тримера около обектите в работната зона.



**ВНИМАНИЕ:** Косете само тревата. Удрянето на кордата на тримера в други обекти увеличава износването на кордата.

4. Използвайте 80% от оборотите, когато почиствате затревени зони или растителност. По този начин се намалява износването на тримерната глава и на кордата на тримера.

## Рязане на трева

1. Уверете се, че кордата на тримера е успоредна на земята, когато режете тревата.

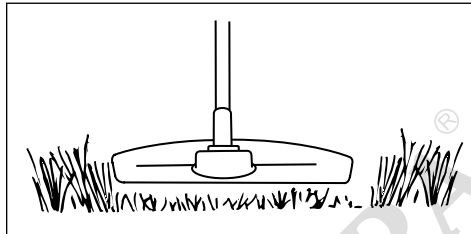

2. Не натискайте тримерната глава към земята. Това може да повреди продукта.
3. Движете продукта от едната към другата страна, когато режете трева. Работете на пълни обороти.

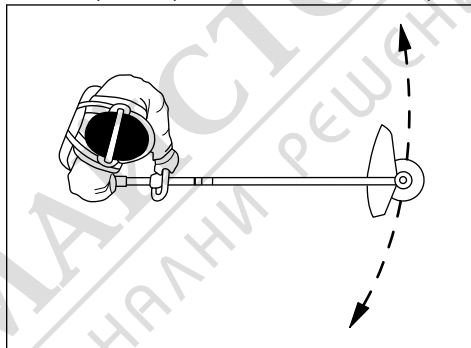

### За почистване на трева

Въздушният поток от кордата на въртящия се тример може да се използва за отстраняване на отрязана трева от зоната.

1. Хванете тримерната глава и кордата на тримера успоредно на земята и над земята.
2. Приложете пълна газ.
3. Движете тримерната глава от едната страна до другата и почиствайте тревата.



### ПРЕДУПРЕЖДЕНИЕ:

Почиствайте капака на тримерната глава всеки път, когато монтирате нова корда на тримера, за да предотвратите нарушаване на баланса и вибрации в ръкохватките. Освен това извършете проверка на другите части на тримерната глава и я почистете, ако е необходимо.

### Почистване на трева с резец за косене

1. Стойте с раздалечени крака, когато работите с продукта. Уверете се, че сте стъпили стабилно на земята.

2. Поставете сферичната опора леко подпряна на земята. Това не позволява резецът да се докосва до земята.
3. Използвайте странично движение от дясно наляво за косенето. За косене се използва лявата страна на резеца (в обхвата от 8 до 12 часа на циферблата).

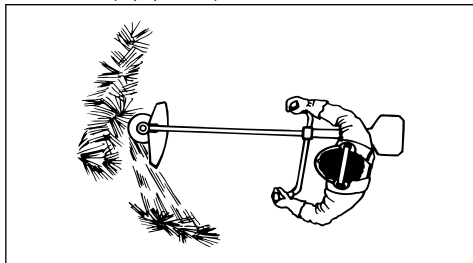

4. Накланяйте резеца наляво, когато косите трева.

**Забеложка:** Тревата се събира лесно на ивица.

5. Използвайте странично движение от ляво надясно за връщащото движение.
6. Работете ритмично.
7. Движете се напред и стъпвайте стабилно по земята.
8. Спрете двигателя.
9. Отстранете продукта от закопчалката на самара.
10. Поставете продукта на земята.
11. Съберете отрязания материал.

## Спиране на продукта

1. Освободете захранващия спусък или блокировката на захранващия спусък.

2. Натиснете бутона за стартиране/спиране, докато зеленият светодиод изгасне.
3. Натиснете бутоните за освобождаване на батерията и извадете батерията.

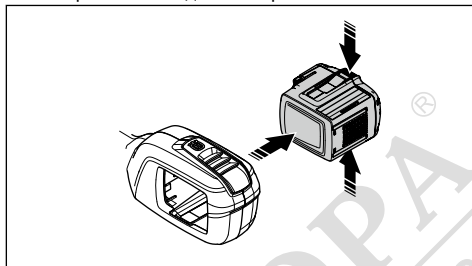

## За да поставите управлението в положение при транспортиране

1. Разхлабете ръчката.
2. Завъртете управлението по часовниковата стрелка така, че ръкохватката на газта да се допре в батерията.
3. Завъртете управлението около двусекционния вал.

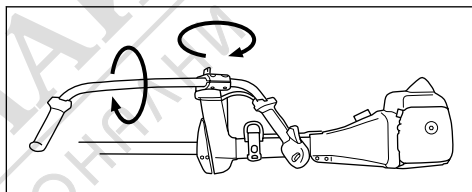

4. Затегнете ръчката.

## Поддръжка

### Въведение



**ПРЕДУПРЕЖДЕНИЕ:** Прочетете и разберете главата с инструкции за безопасност, преди да започнете техническо обслужване на продукта.

Следва списък със стъпките от техническото обслужване, които трябва да изпълните за Вашия продукт. Вижте *Поддръжка на страница 31* за допълнителна информация.

### График за техническо обслужване



**ПРЕДУПРЕЖДЕНИЕ:** Извадете акумулаторната батерия, преди да извършите техническото обслужване.

Поддръжка	Ежедневно	Всяка седмица	Всеки месец
Почистете външните части на продукта със суха кърпа. Не използвайте вода.	X		
Проверете дали бутонът за стартиране и спиране работи правилно и не е повреден.	X		
Уверете се, че захранващият спусък и блокировката на захранващия спусък работят правилно от гледна точка на безопасността.	X		
Уверете се, че всички контролни органи работят и не са повредени.	X		
Поддържайте ръкохватките сухи, чисти, без масло и грес.	X		
Уверете се, че режещото оборудване не е повредено. Подменете режещото оборудване, ако е повредено.	X		
Уверете се, че предпазителят на режещото оборудване не е повреден. Подменете предпазителя на режещото оборудване, ако бъде повреден.	X		
Уверете се, че всички винтове и гайки са затегнати.	X		
Уверете се, че бутоните за освобождаване на акумулаторната батерия работят и заключват батерията в продукта.	X		
Проверете дали зарядното устройство не е повредено и дали работи изправно.	X		
Уверете се, че батерията не е повредена.	X		
Уверете се, че акумулаторът е зареден.	X		
Уверете се, че зарядното устройство не е повредено.	X		
Проверете всички кабели, свързвания и връзки. Уверете се, че не са повредени и че са чисти.		X	
Проверете връзките между акумулаторната батерия и продукта. Проверете връзката между акумулаторната батерия и зарядното устройство.			X

## За проверка на батерията и зарядното устройство

1. Проверете батерията за повреди, като например пукнатини.
2. Проверете зарядното устройство за повреди, като например пукнатини.
3. Уверете се, че свързващият кабел на зарядното устройство не е повреден и напукал.

## За почистване на продукта, батерията и зарядното устройство

1. Почиствайте продукта със сух парцал след употреба.
2. Почиствайте батерията и зарядното устройство със сух парцал. Дръжте водачите на батерията чисти.

3. Уверете се, че клемите на батерията и зарядното устройство са чисти, преди батерията да е поставена в зарядното устройство или в продукта.

## Смяна на тримерната глава

**Забележка:** За да удължите живота на кордата, можете да я потопите във вода за няколко дни, преди да я монтирате. Това ще заздравя кордата.

1. Натиснете щракащите скоби на тримерната глава и свалете тримерна глава и кордата на тримера.

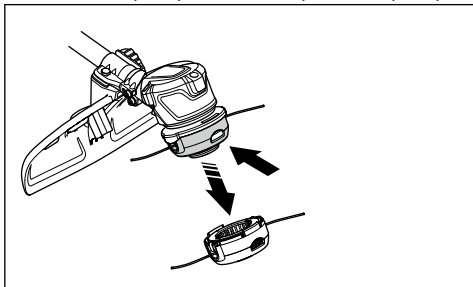

2. Извадете механизма за подаване на корда.

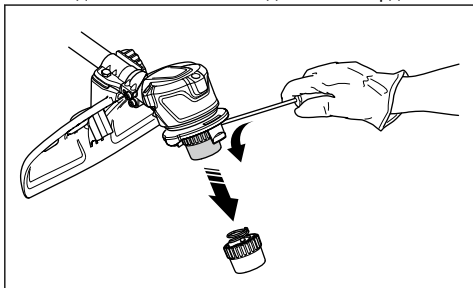

3. Отстранете гайката, придържаща тримерната глава и задвижващия диск.

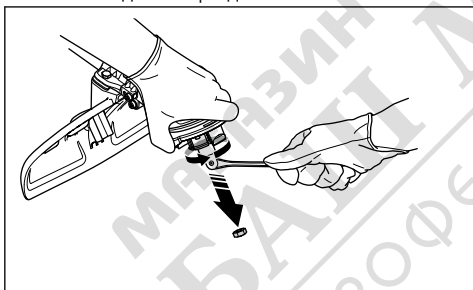

4. Сменете тримерната глава.
5. Монтирайте гайката.
6. Монтирайте механизма за подаване на корда.
7. Монтирайте тримерната глава.

## За заточване на резци за трева и резци за косене



**ПРЕДУПРЕЖДЕНИЕ:** Спрете продукта. Използвайте защитни ръкавици.



**ПРЕДУПРЕЖДЕНИЕ:** Винаги изхвърляйте повреден нож. Не се опитвайте да изправите огънат нож и да го използвате отново.

- За правилно заточване на резци за трева и резци за косене вижте инструкциите, които идват с режещото оборудване.
- Заточете равномерно всички краища за поддържане на баланса.
- Използвайте плоска пила.

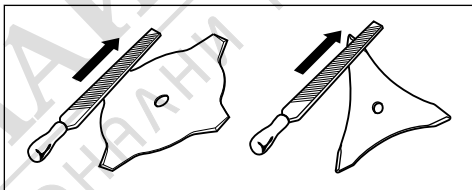

## Отстраняване на проблеми

### Клавиатура

Светодиоден дисплей	Възможни неизправности	Възможно действие
Зеленият светодиод за активация премигва.	Ниско напрежение на акумулаторната батерия.	Заредете акумулаторната батерия.
	Идентифициране на режещия инструмент.	Освободете газта.

Светодиоден дисплей	Възможни неизправности	Възможно действие
Червеният светодиод за грешка мига.	Захранващият спусък и бутонът за включване са натиснати едновременно.	Отпуснете захранващия спусък и продуктът е активен.
	Претоварване.	Режещото оборудване е блокирано. Деактивирайте продукта. Отстранете акумулатора. Почистете режещото оборудване от нежелани материали.
	Температурно отклонение.	Оставете продукта да се охлади.
Продуктът не стартира.	Замърсявания в клемите на батерията.	Почистете клемите на батерията с въздух под налягане или с мека четка.
Светодиодът за грешка свети с червена светлина.	Продуктът се нуждае от техническо обслужване.	Свържете се със своя сервис.

## Акумулаторна батерия

Проблем	Възможни неизправности	Възможно решение
Зеленият светодиод мига.	Ниско напрежение на акумулаторната батерия.	Заредете акумулаторната батерия.
Червеният светодиод за грешка мига	Батерията е изтощена.	Заредете акумулаторната батерия.
	Температурно отклонение.	Използвайте акумулаторната батерия при температури между -10°C (14°F) и 40°C (104°F).
	Свръхнапрежение.	Извадете акумулатора от зарядното устройство.
Червеният светодиод за грешка светва.	Разликата в клетките е твърде голяма (1 V).	Говорете с дистрибутора по сервисното обслужване.

## Зарядно устройство за акумулатор

Светодиоден дисплей	Възможни неизправности	Възможно действие
Светодиодът за грешка мига	Температурно отклонение.	Използвайте зарядното устройство за батерията при температури между 5°C (14°F) и 40°C (104°F).
	Свръхнапрежение.	Уверете се, че мрежовото напрежение е същото като стойността на напрежението, посочена на типовата табелка на продукта. Извадете акумулатора от зарядното устройство.
Светодиодът за грешка светва		Обърнете се към сервис.

# Транспортиране, съхранение и изхвърляне

## Транспорт и съхранение

- Доставените литиево-йонни батерии отговарят на изискванията на законодателството за опасни продукти.
- Специалното изискване на опаковката и етикетите за търговско транспортиране трябва да се спазва, включително от трети страни и следитори.
- Говорете с човек, преминал специално обучение за работа с опасни материали, преди да изпратите продукта. Спазвайте всички приложими национални наредби.
- Поставете тиксо върху откритите терминали, когато поставяте батерията в опаковка. Поставете акумулатора плътно в опаковката, за да предотвратите движение.
- Извадете батерията при съхраняване или транспортиране.
- Поставете батерията и зарядното устройство в сухо пространство, в което няма влага и скреж.
- Не съхранявайте акумулатора на места, където може да се натрупа статично електричество. Не съхранявайте акумулатора в метална кутия.
- Поставете акумулаторната батерия за съхранение при температура между 5°C/41°F и 25°C/77°F и далеч от пряка слънчева светлина.
- Поставете зарядното устройство за съхранение при температура между 5°C/41°F и 45°C/113°F и далеч от пряка слънчева светлина.
- Използвайте зарядното устройство само когато околната температура е между 5°C/41°F и 40°C/104°F.
- Заредете батерията между 30% и 50%, преди да я оставите за съхранение за продължително време.
- Съхранявайте зарядното устройство в затворено и сухо пространство.

- При съхранение дръжте акумулатора и зарядното устройство отделно. Не позволявайте на деца или други неодобвени лица да имат контакт с оборудването. Дръжте оборудването в пространство, което можете да заключавате.
- Почистете продукта и извършете пълно обслужване, преди да го съхранявате продължително време.
- Използвайте защитата при транспортиране на продукта, за да предотвратите наранявания или повреди на продукта по време на транспортиране и съхранение.
- Закрепете продукта безопасно при транспортиране.

## Изхвърляне на батерията, зарядното устройство и продукта

Символът по-долу означава, че продуктът не е битов отпадък. Рециклирайте го в пункт за рециклиране за електрическо и електронно оборудване. Това помага да се предотврати увреждане на околната среда или на хора.

Говорете с местните власти, услугите за битови отпадъци и Вашия дилър за повече информация.

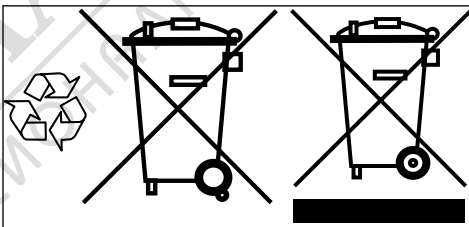

**Забележка:** Символът е на продукта или на опаковката на продукта.

## Технически данни

### Технически характеристики

	<b>520IRX</b>
<b>Двигател</b>	
Тип двигател	BLDC (безчетков) 36 V
Скорост на изходния вал, об/мин	5500
Ширина на рязане, mm	400
<b>Тегло</b>	

	<b>520IRX</b>
Тегло без акумулаторна батерия, kg	3,8
Тегло с батерия, kg	5,1
<b>Ниво на защита срещу вода</b>	
IPX4 <sup>1</sup>	Да
<b>Шумови емисии <sup>2</sup></b>	
Ниво на звуковата мощност, измерена dB(A)	86
Ниво на звуковата мощност, гарантирана L <sub>WA</sub> dB (A)	89
<b>&lt;elf "Bold" 1&gt;Равнище на шума <sup>3</sup></b>	
Еквивалентно ниво на звуковото налягане върху ухото на оператора, измерено съгласно EN ISO 60335-2-91 и ISO 22868, dB (A):	72
<b>Нива на вибрациите <sup>4</sup></b>	
Нива на вибрациите в ръкохватките, измерени съгласно ISO 22867, m/s <sup>2</sup>	
Оборудван с тримерна глава (оригинална), ляво/дясно	1.2/0.7
Оборудван с нож за косене (оригинален), ляв/десен	2.8/1.6

### Одобрени акумулатори

Използвайте само оригинални акумулаторни батерии BLi за този продукт.

### Одобрени зарядни устройства

Зарядно устройство за акумулаторна батерия	QC330	QC500
Входно напрежение, V	100 – 240	100 – 240
Честота, Hz	50 – 60	50 – 60
Мощност, W	330	500

<sup>1</sup> Ръчните батерии на Husqvarna, означени с IPX4, отговарят на тези изисквания за нивото за одобрение на продуктите

<sup>2</sup> Шумови емисии в околната среда, измерени като звукова мощност (L<sub>WA</sub>) в съответствие с директива на ЕО 2000/14/ЕО. Разликата между гарантираното и измереното ниво на шума е в това, че гарантираното ниво на шума включва също и дисперсията в резултатите от измерването, както и вариациите между различните машини от един и същи модел в съответствие с Директива 2000/14/ЕО.

<sup>3</sup> Отчетените данни за еквивалентното ниво на звуковото налягане за продукта имат типична статистическа дисперсия (стандартно отклонение) от 3 dB (A).

<sup>4</sup> Отчетените данни за равнището на вибрации имат типична статистическа дисперсия (стандартно отклонение) от 2 m/s<sup>2</sup>.

## Принадлежности

### Одобрени приспособления

Одобрени приспособления	Тип	Предпазител на режещо оборудване, №	Номер на артикул
Тримерна глава	T25B (корда Whisper Ø 2,0 mm – Ø 2,4 mm)	577 01 83-03	
Резец за косене/нож за косене	Резец за косене 255-4 (Ø 255, 4 зъба)	577 01 83-03	
	Резец за косене 255-3 (Ø 255, 3 зъба)	577 01 83-03	
Скоба за примка			590 28 23-01



## Декларация за съответствие

### Декларация за съответствие на ЕС

Ние, **Husqvarna AB**, SE-561 82 Huskvarna, Швеция,  
тел.: +46-36-146500, декларираме на своя собствена  
отговорност, че продуктът:

Описание	Тример за трева с акумулаторна батерия
Марка	Husqvarna
Тип/модел	520iRX
Идентификация	Серийни номера от 2021 и нататък

отговаря напълно на следните директиви и  
регламенти на ЕС:

Директива/регламент	Описание
2006/42/EO	"относно машините"
2014/30/EMC	"относно електромагнитната съвместимост"
2011/65/EC	"относно ограничението за опасни вещества"
2000/14/EO	"относно шума извън сградите"

и че следните стандарти и/или  
технически спецификации са приложени: EN  
60335-1:2012+A11:2014, EN ISO 11806-1:2011, EN  
55014-1:2017, EN 55014-2:1997+A1:2001+A2:2008,  
EN IEC 63000:2018.

Упълномощен орган: 0404, RISE SMP Svensk  
Maskinprovning AB, Box 7035, SE-750 07 Uppsala,  
Sweden, е извършила изпитване на типа съгласно  
EO в съответствие с Директивата относно машините  
(2006/42/EO), член 12, точка 3b.

Упълномощен орган: 0404, RISE SMP Svensk  
Maskinprovning AB, Box 7035, SE-750 07 Uppsala,  
Sweden, сертифицира съответствието с Директивата  
на Съвета 2000/14/EO, процедура за оценка на  
съответствието: приложение VI.

За информация относно шумови емисии направете  
справка с *Технически данни на страница 35.*

Husqvarna, 2022-04-11

Стефан Холмберг, директор по развойна дейност,  
управление на технологиите, Husqvarna AB

Отговорен за техническата документация





МАГАЗИН  
**БАШ МАЙСТОРА**<sup>®</sup>  
ПРОФЕСИОНАЛНИ РЕШЕНИЯ

# Husqvarna®

[www.husqvarna.com](http://www.husqvarna.com)

МАГАЗИН МАЙСТОРА  
БАШ  
ПРОФЕСИОНАЛНИ РЕШЕНИЯ



Оригинални инструкции



1142860-60



2022-11-21