

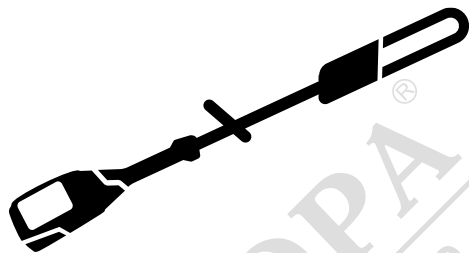

# Husqvarna®



530iP4, 530iPT5

BG Ръководство за експлоатация

2-30



МАГАЗИН  
БАШ МАЙСТОРА  
ПРОФЕСИОНАЛНИ РЕШЕНИЯ



9. Захранващ спусък
10. Задна ръкохватка
11. Предна дръжка
12. Гъвкав шнур
13. Зарядно устройство за акумулатор (Принадлежност)
14. Индикатор на захранването
15. Бутони за освобождаване на батерията
16. Акумулатор (Принадлежност)
17. Индикатор за предупреждение
18. Бутон за индикатора на батерията
19. Статус на батерията
20. Бутон за стартиране и спиране
21. Бутон SavE
22. Самар
23. 4 mm шестоъгълен ключ
24. Комбиниран ключ
25. Инструкция за експлоатация
26. Телескопична функция (530iPT5)
27. Кука за клони
28. Предпазител за транспортиране
29. Защита срещу откат

## Символи върху машината



**ПРЕДУПРЕЖДЕНИЕ!** Този продукт е опасен. Невнимателното или погрешното използване на продукта може да доведе до нараняване или смърт на оператора или наблюдатели. За да предотвратите нараняване на оператора или наблюдатели, прочетете и спазвайте всички инструкции за безопасност в ръководството на оператора. Прочетете внимателно ръководството за оператора и се уверете, че разбирате инструкциите, преди да използвате машината.



Използвайте защитна каска на местата, където върху Вас могат да паднат предмети. Използвайте одобрени

антифони. Използвайте одобрени защитни средства за очите.



Използвайте одобрени защитни ръкавици.



Използвайте устойчиви на плъзгане ботуши за тежък режим на работа.



Стрелките показват ограниченията за положението на ръкохватката.

**IPX4**

Със защита срещу водни пръски.



Прав ток.



Пазете всички части на тялото си далеч от горещите повърхности.



Доливане с верижно масло и регулиране на притока на маслото.



Работен цикъл на режещ модул, време на работа/време на престой.



Продуктът и опаковката не трябва да се изхвърлят като битов отпадък. Продуктът и опаковката трябва да бъдат предадени в подходящ пункт за рециклиране на електрическо и електронно оборудване. (Валидно само за Европа)

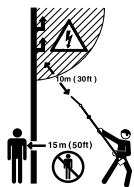

Този продукт не е електрически изолиран. Ако продуктът се докосне или се приближи до електропроводи с високо напрежение, това може да доведе до смърт или сериозно нараняване. Електричеството може да прескача от една точка до друга посредством електрическа дъга. Колкото е по-високо напрежението, толкова на по-голямо разстояние може да прескочи електрическата дъга. Електричеството също така може да преминава през клони и други предмети, особено ако те са мокри. Винаги дръжте машината на разстояние от най-малко 10 m от електропроводите с високо напрежение и/или обекти, които ги докосват. Ако трябва да се работи по-близо от това безопасно разстояние, трябва винаги да се свързвате със съответната електроснабдителна фирма, за да се уверите, че електрозахранването е изключено, преди да започнете работа.

По време на работа операторът на продукта трябва да внимава хора или животни да не се приближават на по-малко от 15 метра.

yyuywwxxxx

На типова табелка е изписан серийният номер. yyuy е годината на производство, ww – седмицата на производство, а xxxx – поредният номер.



Устойчив на неизправности трансформатор.



Продуктът е в съответствие с приложимите директиви на ЕО.



Използвайте и дръжте зарядното устройство на акумулатора единствено на закрито.



Този продукт съответства на приложимите регламенти на Обединеното кралство.



Двойна изолация.

**Забележка:** Останалите символи/стикери на машината се отнасят до изисквания по отношение на сертификати за определени пазари.

## Символи върху акумулатора и/или зарядното устройство

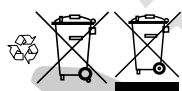

Рециклирайте този продукт в пункт за рециклиране за електрическо и електронно оборудване. (Валидно само за Европа)

## Повреда на продукта

Ние не носим отговорност за повреди по нашия продукт, ако:

- продуктът е неправилно ремонтиран.
- продуктът е ремонтиран с части, които не са от производителя или не са одобрени от производителя.
- продуктът има принадлежност, която не е от производителя или не е одобрена от производителя.
- продуктът не е ремонтиран в одобрен сервизен център или от одобрен орган.

## Безопасност

### Дефиниции за безопасност

Предупреждения, знаци за внимание и бележки се използват за указване на особено важни части на инструкцията.

ако не се спазват инструкциите в ръководството.



**ПРЕДУПРЕЖДЕНИЕ:** Използва се, ако има опасност от нараняване или смърт за оператора или за околните,



**ВНИМАНИЕ:** Използва се, ако има опасност от повреждане на машината, други материали или съседната зона, ако не се спазват инструкциите в ръководството.

**Забележка:** Използва се за предоставяне на повече информация, която е необходима в дадена ситуация.

## Общи предупреждения за безопасност за силови инструменти



**ПРЕДУПРЕЖДЕНИЕ:** Прочетете внимателно всички предупреждения за безопасността и инструкции. Неспазването на инструкциите и на предупрежденията за безопасност може да доведе до електрически удар, пожар и/или сериозни наранявания.

**Забележка:** Запазете всички предупреждения и инструкции за бъдещи справки. Терминът "електрически инструмент" в предупрежденията се отнася за електрически управлявания (кабелен) електрически инструмент или такъв на батерии (безжичен).

### Безопасност на работната област

- **Поддържайте работната област чиста и добре осветена.** Мръсните и тъмните области са по-предразполагащи към инциденти.
- **Не работете с електрически инструменти в експлозивна среда, като например в присъствието на запалителни течности, газове или прах.** Електрическите инструменти създават искри, които може да възпламят праха или дима.
- **Дръжте децата и наблюдателите далеч, докато работите с електрически инструмент.** Разсейването може да доведе до загуба на контрол.

### Електрическа безопасност

- **Щепселите на електрическите инструменти трябва да съответстват на контакта. Никога не променяйте щепселите по какъвто и да било начин. Не използвайте никакви адаптерни щепсели със заземени електрически инструменти.** Немодифицираните щепсели и съответстващи им изходи ще намалят рисковете от токов удар.
- **Избягвайте контакт на тялото със заземени повърхности, като тръби, радиатори и хладилници.** Има повишен риск от електрически удар, ако Вашето тяло е заземено или замасено.
- **Не излагайте електрическите инструменти на дъжд или влажни условия.** Водата, която влиза в електрически инструмент, ще увеличи риска от електрически удар.
- **Не насилвайте шнура. Никога не използвайте шнура за носене, дърпане или изключване на електрическия инструмент. Пазете шнура далече**

от топлинни източници, масло, остри ръбове или движещи се части. Повредените и оплетени шнура увеличават риска от електрически удар.

- **Когато работите с електрически инструмент навън, използвайте удължителен шнур, който е подходящ за външна употреба.** Шнурът, подходящ за използване на открито, намалява рисковете от токов удар.
- **Ако работата с електрически инструмент на влажно място е неизбежна, използвайте захранване с устройство със защита от остатъчен ток (RCD).** Използването на RCD намалява риска от електрически удар.

### Лична безопасност

- **Бъдете нащрек, внимавайте какво правите и бъдете разсъдливи, когато работите с електрически инструмент. Не използвайте електрически инструмент, когато сте изморени или когато сте под влиянието на наркотици, алкохол или лекарства.** Един миг на невнимание по време на работа с електрически инструменти може да доведе до сериозна телесна повреда.
- **Използвайте лични предпазни средства. Винаги носете защитни средства за очите.** Предпазните средства като респираторна маска, непързалаци се предпазни обувки, твърда каска или антифони, използвани за съответните условия, ще намалят телесните повреди.
- **Не допускайте нежелано стартиране. Уверете се, че ключът е в изключена позиция, преди да свържете източника на мощност и/или батериите, когато вземате или носите инструмента.** Носенето на електрически инструменти, докато пръстът Ви е на превключателя, или включването в мрежата на инструменти, чийто прекъсвач е в позиция ВКЛ., предразполага към злополуки.
- **Извадете всички настройващи ключове или гаечни ключове, преди да включите електрическия инструмент.** Гаечен ключ или ключ, оставен закачен за въртящата се част на електрически инструмент, може да доведе до телесна повреда.
- **Не се протягайте прекалено надалеч, докато работите. Поддържайте съответната стъпка и баланс през цялото време.** Това позволява по-добър контрол на електрическия инструмент в неочаквани ситуации.
- **Обличайте се подходящо. Никога не носете широки дрехи или украшения. Дръжте косата и дрехите си далеч от движещите се части на инструмента.** Развети дрехи, бижута или дълга коса могат да бъдат закачени в движещите се части.
- **Ако са предоставени устройства за свързване на изсмукване на прах и съдове за събиране, уверете се, че те са свързани и се използват правилно.** Използването на съдове за събиране

на прах може да намали опасностите, свързани с праха.

- **Не позволявайте на натрупания от честата употреба на инструменти опит да Ви вдъхне излишна увереност и да игнорирате принципите за безопасна употреба на инструменти.** Едно нехайно действие може да причини сериозно нараняване за част от секундата.

## Употреба и грижа за електрически инструмент

- **Не насилвайте електрическия инструмент. Използвайте подходящия електрически инструмент за Вашето приложение.** Правилният електрически инструмент ще свърши работата по-добре и по-безопасно със скоростта, за която е бил създаден.
- **Не използвайте електрическия инструмент, ако фиксаторът не го включва и изключва.** Всеки електрически инструмент, който не може да бъде управляван с фиксатора, е опасен и трябва да бъде поправен.
- **Разкачете щепсела от електрическия източник и/или премахнете акумулаторната батерия от електрическия инструмент, ако може да се отстрани, преди да правите каквито и да било настройки, да сменяте принадлежности или да съхранявате електрически инструменти.** Тези предпазни мерки намаляват риска от нежелано стартиране на електрическия инструмент.
- **Съхранявайте неизползваните електрически инструменти далеч от достъпа на деца и не разрешавайте на хора, които не са запознати с електрическия инструмент или тези инструкции, да работят с него.** Електрическите инструменти са опасни в ръцете на необучени потребители.
- **Поддържайте електрическите инструменти и аксесоари. Проверявайте за неправилно поставяне или застъпване на движещите се части, счупени части или друго състояние, което може да се отрази на работата на електрическия инструмент. Ако електрическият инструмент бъде повреден, дайте го на поправка, преди да го използвате.** Много инциденти възникват с лошо поддържани електрически инструменти.
- **Поддържайте режещите инструменти остри и чисти.** Правилно поддържаните режещи инструменти са остри режещи краища са по-трудни за огъване и се контролират по-лесно.
- **Използвайте електрическия инструмент, принадлежностите, приставките и т. н. в съответствие с тези инструкции, като имате предвид условията и естеството на работата, която извършвате.** Използването на електрическия инструмент за операции, различни от тези, за които е предназначен, може да доведе до опасни ситуации.
- **Поддържайте ръкохватките и повърхностите за хващане сухи, чисти и без масло и грес.** Хлъзгавите ръкохватки и повърхности за

хващане не позволяват безопасно боравене и контрол над инструмента при непредвидени ситуации.

## Употреба и грижа за инструмента – акумулаторната батерия

- **Презареждайте само със зарядно устройство, определено от производителя.** Зарядно устройство, което е подходящо за един вид акумулаторна батерия, може да създаде опасност от злополука, когато се използва с друга акумулаторна батерия.
- **Използвайте електрическите инструменти само със специално определените акумулаторни батерии.** Използването на други акумулаторни батерии може да създаде риск от нараняване и пожар.
- **Когато акумулаторната батерия не е в употреба, я дръжте далеч от други метални предмети, като кламери, монети, ключове, пирони, винтове или други малки предмети, които могат да образуват връзка между едната клема и другата.** Окъсяване на изводите на акумулаторната батерия може да предизвика изгаряния или пожар.
- **При злоупотреба от акумулаторната батерия може да бъде изхвърлена течност – избягвайте допир. При възникване на случаен контакт изплакнете с вода. Ако течността попадне в очите, потърсете допълнителна медицинска помощ.** Течност, изхвърлена от акумулаторната батерия, може да причини раздразнения или изгаряния.
- **Не използвайте акумулаторна батерия или инструмент, който е повреден или модифициран.** Повредените или модифицирани акумулаторни батерии могат да имат непредсказуемо поведение, което да доведе до пожар, експлозия или опасност от нараняване.
- **Не излагайте акумулаторната батерия или инструмента на огън или прекомерна температура.** Излагането на огън или температура над 130°C/266°F може да предизвика експлозия.
- **Спазвайте всички инструкции за зареждане и не зареждайте акумулаторната батерия или инструмента извън температурния диапазон, посочен в инструкциите.** Неправилното зареждане или зареждането при температури извън посочения диапазон може да повреди акумулаторната батерия и да увеличи риска от пожар.

## Обслужване

- **Техническото обслужване на Вашия електрически инструмент трябва да се извършва от квалифицирано лице, като се използват само идентични резервни части.** Това ще гарантира безопасността на електрическия инструмент.
- **Никога не обслужвайте повредени акумулаторни батерии.** Обслужването на акумулаторни батерии

трябва да се извършва само от производителя или оторизирани сервизни доставчици.

## Предупреждения за безопасност за прътовата ножица за кастрене – лична безопасност

- **Пазете всички части на тялото далеч от веригата на триона, когато използвате прътовата ножица. Преди да стартирате прътовата ножица, уверете се, че веригата на триона не е в контакт с нищо.** В момент на невнимание при работа с прътови ножици може да се причини захващане на Вашите дрехи или тялото Ви с веригата на триона.
- **Винаги дръжте прътовата ножица с дясната си ръка за задната ръкохватка и с лявата си ръка за предната дръжка.** Ако дръжите верижния трион с обратна конфигурация на ръцете, това увеличава риска от телесна повреда и никога не бива да го правите.
- **Дръжте прътовата ножица само за изолираната повърхност за хващане, защото веригата на триона може да влезе в контакт със скрити кабели или дори собствения си кабел.** Ако веригите на триона влязат в контакт с кабел, който е под напрежение, металните части на прътовата ножица могат да се офаят и операторът да бъде изложен на електрически удар.
- **Носете защитни средства за очите. Препоръчително е използването на допълнителни предпазни средства за ушите, главата, ръцете, краката и стъпалата.** Адекватните предпазни средства ще намалят телесните повреди от летящи късове или при случаен контакт с веригата на триона.
- **Винаги стъпвайте стабилно и работете с верижния трион само когато стоите на неподвижна, стабилна и равна повърхност.** Хлъзгавите или нестабилни повърхности могат предизвикат загуба на равновесие или управление на прътовата ножица.
- **Когато режете клон, който е огънат, бъдете нащрек за откат.** Когато напрежението в нишките на дървото се освободи, огънатият клон може да удари оператора и/или да отхвърли прътовата ножица извън контрол.
- **Бъдете изключително внимателни, когато режете храсти или фиданки.** Тънките материали могат да се захванат в прътовата ножица и да отскочат напред към Вас или да Ви извадят от равновесие.
- **Следвайте инструкциите за смазване, натягане на веригата и смяна на шината и веригата.** Неправилно натегнатата или смазвана верига може да засече или да увеличи шанса за откат.
- **Носете прътовата ножица за предната дръжка в изключено състояние и далеч от тялото.** Когато пренасяте или съхранявате прътовата ножица, винаги поставяйте капака на направляващата

шина. Правилната работа с прътовата ножица ще намали вероятността от случаен контакт с въртящата се верига на триона.

- **Резете само дърво. Не използвайте прътовата ножица за цели, за които не е предназначена. Например: не използвайте прътовата ножица за рязане на метал, пластмаса, зидария или строителни материали, които не са от дърво.** Използването на прътовата ножица за операции, различни от тези, за които е предназначена, може да доведе до опасна ситуация.
- **Поддържайте ръкохватките сухи, чисти и без масло и грес.** Зацапаните с грес и мазни дръжки са хлъзгави и водят до загуба на управлението.
- **Не се опитвайте да повалите дърво преди да сте наясно с рисковете и с това как да ги избягвате.** При поваляне на дърво има вероятност от сериозно нараняване на оператора или страничните наблюдатели.
- **Тази прътова ножица не е предназначена за поваляне на дърветата.** Използването на прътовата ножица за операции, различни от тези, за които е предназначена, може да доведе до сериозно нараняване на оператора или страничните наблюдатели.
- **Силно препоръчваме неопитните потребители да се упражняват в рязането на пънове на дървено магаре или люлка.**

## Причини за откат и превенция от страна на оператора

Откат може да възникне, когато носът или върхът на водещата шина докосне предмет или когато дървото се "затвори" и притисне веригата за моторен трион в срез. В някои случаи контактът на върха може да причини внезапна обратна реакция, като доведе до откат на водещата шина обратно към оператора. Притискането на веригата на моторен трион към горната част на водещата шина може бързо да я избута обратно към оператора. Всяка от тези реакции може да доведе до загуба на управлението над триона, което може да причини сериозна телесна повреда. Не трябва да разчитате само на вградените във Вашия трион приспособления за безопасност. Като потребител на верижен трион Вие следва да изпълните няколко стъпки, за да предотвратите настъпване на злополуки или наранявания по време на изпълняване на задачите за рязане. Откатът е резултат от погрешно използване на верижния трион и/или неправилни процедури или условия на работа и може да се избегне, като се вземат правилни предпазни мерки, както е посочено по-долу:

- **Поддържайте надежден захват с двете ръце, като палците и пръстите трябва да обхващат дръжките на верижния трион; позиционирайте тялото и горната част на ръката си по такъв начин, че да Ви позволят да устоявате на силите на откат.** Силите на откат могат да се управляват

от оператора, ако се вземат правилни предпазни мерки. Не пускайте верижния трион.

- **Не се пресягайте и не режете над височината на рамата.** Това ще предотврати нежелан контакт с върха и позволява по-добро управление на верижния трион в неочаквани ситуации.
- **Използвайте само посочените от производителя направляващи шини и резервни вериги за моторен трион.** Неправилните резервни направляващи шини и вериги за моторен трион може да причинят скъсване на веригата и/или откат.
- **Спазвайте инструкциите на производителя за заточване и поддръжка на веригата за моторен трион.** Намаляването на мащаба на дълбочина може да доведе до по-силен откат.

## ЗАПАЗЕТЕ ТЕЗИ ИНСТРУКЦИИ.

## Общи инструкции за безопасност



**ПРЕДУПРЕЖДЕНИЕ:** Прочетете следващите предупредителни инструкции, преди да използвате продукта.

- Отстранявайте акумулаторната батерия, за да предотвратите случайното включване на продукта.
- Този продукт е опасен инструмент, ако не сте внимателни или ако го използвате неправилно. Този продукт може да причини сериозно нараняване или смърт на оператора и други хора.
- Не използвайте продукта, ако е променен спрямо първоначалните му спецификации. Не сменяйте някоя част на продукта без одобрение от производителя. Използвайте само части, които са одобрени от производителя. Неправилното техническо обслужване е възможно да доведе до нараняване или смърт.
- Извършете проверка на продукта преди употреба. Вижте *За проверка преди започване на страница 16* и *График за техническо обслужване на страница 18*. Не използвайте продукт, който е повреден или не работи правилно. Извършете описаните в това ръководство проверки за безопасност, както и инструкциите за техническо обслужване и сервис.
- Децата трябва да се надзирават, за да се гарантира, че няма да си играят с продукта. Никога не позволявайте на деца или други лица, които не са обучени да използват продукта и/или акумулаторната батерия, да я използват или обслужват. Възрастта на оператора може да е постановена от местните закони.
- Съхранявайте продукта в площ под ключ, за да предотвратите достъпа до него от страна на деца или лица, които не са упълномощени да го използват.

- Съхранявайте продукта на място, недостъпно за деца.
- При никакви обстоятелства не бива да се нанасят модификации в първоначалната конструкция на продукта без разрешение от производителя. Винаги използвайте оригинални принадлежности. Неоторизирани изменения и/или принадлежности могат да предизвикат сериозна телесна повреда или смърт на оператора и други лица.

**Забележка:** Възможно е използването на продукта да се регулира от национални или местни разпоредби. Спазвайте предоставените регламенти.

## Инструкции за безопасност за работа



**ПРЕДУПРЕЖДЕНИЕ:** Прочетете и спазвайте следващите предупредителни инструкции, преди да използвате продукта.

- Уверете се, че хора или животни не се приближават в радиус от 15 m/50 ft, докато работите. Когато няколко оператора работят в една и съща площ, трябва да се спазва безопасно разстояние от поне 15 m. В противен случай съществува риск от сериозна телесна повреда. Спрете незабавно продукта, ако някой се приближи. Никога не се обръщайте с продукта, без преди това да проверите зад Вас и да се уверите, че в зоната за безопасност няма никой.
- Работата в лоши метеорологични условия е уморителна и често води до повишен риск. Поради повишения риск не се препоръчва работа с машината в много лоши метеорологични условия, например в гъста мъгла, силен дъжд, силни ветрове, силен студ, опасност от светкавици и т.н.
- Не позволявайте на деца да използват продукта или да бъдат в близост до него. Тъй като продуктът се стартира лесно, децата може успее да го включат, ако не са под постоянен надзор. Това може да означава риск от сериозна телесна повреда. Разкачете акумулаторната батерия, когато продуктът не е под пряко наблюдение.
- Уверете се, че хора, животни или предмети не могат да повлияят на управлението на продукта или да влязат в контакт с рещещата приставка или изхвърлени от нея предмети.
- Бъдете винаги нащрек за предупредителни сигнали или подвиквания, когато носите защита на слуха. Винаги отстранявайте защитата на слуха незабавно след спиране на продукта.
- Премомерно излагане на вибрации може да доведе до поражения върху кръвоносните съдове или нервната система на лица със смущения в кръвообращението. Говорете с Вашия лекар, ако се появят симптоми, които могат да са

резултат от прекомерно излагане на вибрации. Такива симптоми са например изтръпване, загуба на чувствителност, "иглички", "бодежи", болки, физическа отпуснатост, промени в цвета или състоянието на кожата. Тези симптоми се появяват обикновено на пръстите, ръцете или китките.

- При никакви обстоятелства не бива да се използва режеща приставка без одобрен предпазител. Използването на неподходящ или неизправен предпазител може да причини сериозна телесна повреда.
- Винаги спирайте продукта, отстранявайте акумулаторната батерия и се уверявайте, че режещото оборудване спира напълно, преди да пристъпите към извършването на работа по продукта. Отклонението от инструкциите по заточване значително увеличава риска от откат.
- Ако се окажете в ситуация, в която сте неуверени как да постъпите, се посъветвайте със специалист. Свържете се с Вашия дилър или с Вашия сервиз. Избягвайте всякава употреба, за която се чувствате недостатъчно квалифицирани.
- Избягвайте всякава употреба, за която се чувствате недостатъчно квалифицирани.
- Никога не използвайте продукта, ако сте уморени, ако сте под въздействието на алкохол или наркотични вещества, медикаменти или други, които могат да повлияят на зрението, вниманието, координацията или преценката Ви.
- Продуктът може силно да се разтърси настрана, когато върхът на направляващата шина влезе в контакт с неподвижен предмет. Това се нарича откат. Откатът може да бъде достатъчно силен и да причини завъртане на продукта/оператора във всяка посока, което вероятно ще доведе до загуба на управлението над продукта. Избягвайте рязането с върха на направляващата шина.
- Не работете с продукта, освен ако имате възможност да повикате помощ в случай на злополука.
- Пазете добро равновесие и стабилен стоеж. Уверете се, че можете да се движите и да стоите безопасно. Проверете площта около Вас за потенциални препятствия (корени, камъни, клони, канавки и така нататък), в случай че се наложи да се преместите внезапно. Бъдете много предпазливи при работа по наклонен терен.
- Винаги проверявайте работната площ. Отстранете всички свободни предмети, като камъни, счупени стъкла, гвоздеи, стоманени въжета, жици и др., които могат да бъдат изхвърлени или да се омотаят около режещото оборудване.
- Внимавайте много, когато режете дърво под натягане. Дървото под натягане може, както преди, така и след като го срежете, внезапно да отскочи и да се върне в естественото си положение. Ако стоите откъм неправилната

страна или направите срез на неправилно място, дървото може да удари Вас или продукта и да причини загубата на контрол. И двете ситуации могат да причинят сериозна телесна повреда.

- Използвайте самара, за да облекчите теглото на продукта и да боравите по-лесно с него.
- Винаги дръжте продукта с две ръце.

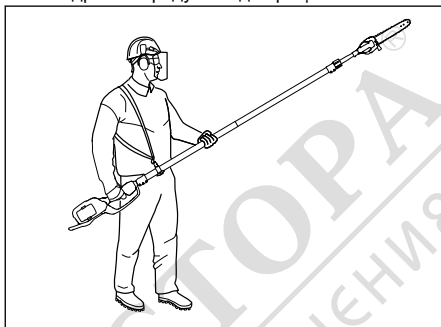

- Спрете продукта, преди да се преместите на друга площ. Закрепете предпазителя за транспортиране, преди да пренесете или транспортирате продукта на разстояние.
- Никога не поставяйте продукта на земята, докато работи, освен ако не е под прекия Ви надзор.
- Ако продуктът се използва при температури, по-ниски от  $-10^{\circ}\text{C}$ , продуктът и акумулаторната батерия трябва да бъдат съхранявани на отоплено място поне 24 часа преди започване на работата.
- Никога не заставайте директно под клона, който режете. Това може да доведе до сериозна и дори смъртоносна телесна повреда.
- Спазвайте приложимите правила за безопасност за работа в близост до въздушни електропроводи.
- Този продукт не е електрически изолиран. Ако продуктът се докосне или се приближи до електропроводи с високо напрежение, това може да доведе до смърт или сериозна телесна повреда. Електричеството може да прескача от една точка до друга посредством електрическа дъга. Колкото е по-високо напрежението, толкова на по-голямо разстояние може да прескочи електричеството. Електричеството също така може да преминава през клони и други предмети, особено ако те са мокри. Винаги дръжте продукта на разстояние от най-малко 10 m/33 ft от електропроводите с високо напрежение и/или обекти, които ги докосват. Ако трябва да се работи по-близо от това безопасно разстояние, трябва винаги да се свързвате със съответната електрозахранваща фирма, за да се уверите, че електрозахранването е изключено, преди да започнете работата.
- Неподходящо режещо оборудване може да повиши вероятността от злополуки.

## Лични предпазни средства



**ПРЕДУПРЕЖДЕНИЕ:** Прочетете следващите предупредителни указания, преди да използвате продукта.

- При работа с продукта винаги използвайте одобрени лични предпазни средства. Личните предпазни средства не изключват изцяло риска от нараняване, но намаляват степента на нараняването при злополука. Нека Вашият доставчик Ви помогне да изберете подходящото оборудване.
- Използвайте защитна каска, когато има риск от падащи предмети.
- Продължителното излагане на шум може да доведе до увреждане на слуха. По принцип продуктите, захранвани от батерии, са сравнително тихи, но увреждането може да настъпи в резултат на комбинация от нивото на шума и дългото използване. Husqvarna препоръчва операторите да използват антифони при по-продължително ползване на продуктите през деня. Потребителите, които използват продукт продължително и редовно, трябва да проверяват слуха си периодично.



### ПРЕДУПРЕЖДЕНИЕ:

Антифоните ограничават възможността за чуване на звуци и предупредителни сигнали.

- Използвайте одобрени защитни средства за очите. Ако използвате маска, използвайте също и одобрени защитни очила. С одобрени защитни очила се има предвид такива, които отговарят на стандарт ANSI Z87.1 за САЩ или EN 166 за страните от ЕС.
- Използвайте визьор за защита на лицето. Визьорът не е достатъчен за предпазване на очите.



- Когато е необходимо, носете ръкавици, например, когато закрепвате, проверявате или почиствате режещото оборудване.
- Носете здрави ботуши или обувки, които не се хлъзгат.
- Използвайте дрехи, направени от здрава тъкан. Винаги използвайте здрави, дълги панталони и дълги ръкави. Не носете използвайте дрехи, които могат да се захванат за храсти и клони. Не носете бижута, къси панталони, сандали и не работете боси. Носете косата си безопасно над нивото на рамената.



- Дръжте в близост комплект за първа помощ.

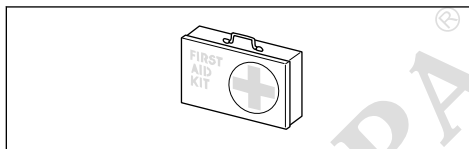

## Устройства за безопасност на продукта



**ПРЕДУПРЕЖДЕНИЕ:** Прочетете следващите предупредителни инструкции, преди да използвате продукта.

- Не използвайте продукт с устройства за безопасност, които са повредени или не работят правилно.
- Извършвайте редовно проверка на устройствата за безопасност. Направете справка с *График за техническо обслужване на страница 18*.
- Ако устройствата за безопасност са повредени или не работят правилно, се обърнете към Вашия сервизен дилър на Husqvarna.

### За проверка на клавиатурата

1. Натиснете бутона за стартиране/спиране (A).

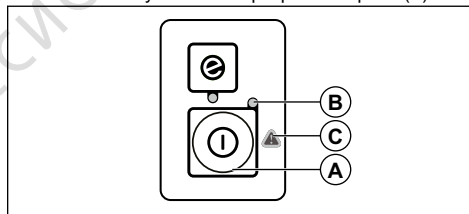

- a) Продуктът е включен, когато светодиодът (B) свети.
  - b) Продуктът е изключен, когато светодиодът (B) не свети.
2. Ако индикаторът за предупреждение (C) свети или премигва. Вижте *Клавиатура на страница 25*.

### За проверка на блокировката на захранващия спусък

Блокировката на захранващия спусък е проектирана за предотвратяване на случайно задействане. Когато натиснете блокировката на захранващия спусък напред (A) и след това натиснете блокировката към ръкохватката (B), захранващият

спусък (С) се освобождава. Когато отпуснете ръкохватката, захранващият спусък и блокировката му се връщат в изходното си положение. Това движение се управлява от три независими пружини.

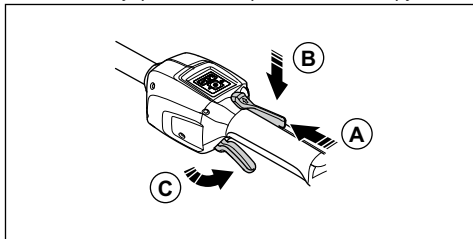

1. Уверете се, че захранващият спусък е блокиран, когато блокировката му е в начална позиция.

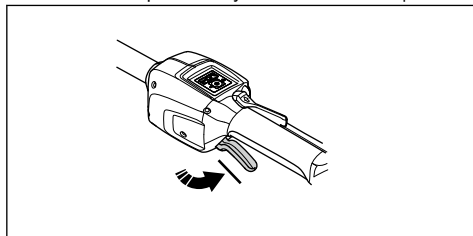

2. Натиснете блокировката на захранващия спусък (А) напред и надолу. Задръжте блокировката на захранващия спусък към ръкохватката (В) и се уверете, че се връща в изходното си положение, когато я отпуснете.

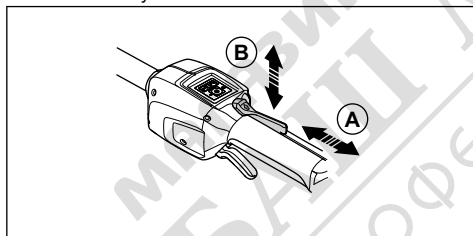

3. Проверете дали захранващият спусък и блокировката му се движат свободно и дали възвратната пружина е в изправност.

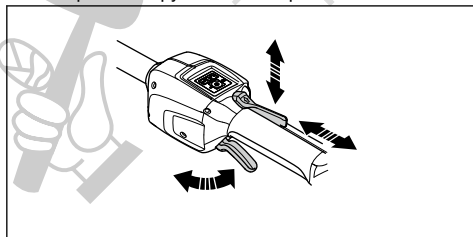

4. Включете продукта, вижте *За стартиране на продукта на страница 16*.
5. Натиснете захранващия спусък докрай, за да зададете пълни обороти.

6. Отпуснете захранващия спусък и се уверете, че режещото оборудване спира и остава неподвижно.

### Предпазител на режещо оборудване

Предпазителят на режещото оборудване предотвратява изхвърляне на свободни предмети по посока на оператора.

Проверете предпазителя на режещото оборудване за повреда и го сменете, ако е повреден. Използвайте само одобрен предпазител за режещото оборудване.

### Инструкции за безопасност за режещо оборудване



**ПРЕДУПРЕЖДЕНИЕ:** Прочетете следващите предупредителни указания, преди да използвате машината.

- Използвайте само препоръчаните комбинации от направляваща шина/верига за моторен трион и оборудване за заточване. Инструкции можете да видите в *Принадлежности на страница 28*.
- Носете защитни ръкавици, когато използвате или извършвате техническо обслужване на верига за моторния трион. Верига за моторен трион, която не се движи, също може да причини наранявания.
- Поддържайте режещите зъби добре заточени. Спазвайте инструкциите и използвайте препоръчания шаблон за чапраzene. Верига за моторен трион, която е повредена или неправилно заточена, увеличава риска от злополука.

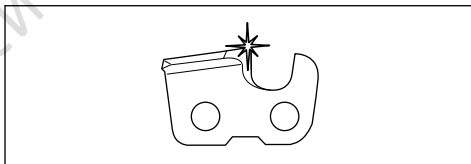

- Поддържайте правилната настройка на мащаба на дълбочина. Следвайте инструкциите ни и използвайте препоръчаната настройка на мащаба на дълбочина. Прекалено голямата настройка на мащаба на дълбочина повишава риска за откат.

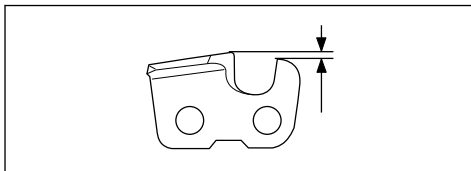

- Уверете се, че веригата за моторен трион е правилно натегната. Ако веригата за моторния трион не е затегната към направляващата шина, веригата може да излезе от водача.

Неправилното обтягане на веригата за моторния трион повишава износването на направляващата шина, веригата за моторния трион и задвижващия венец на веригата. Вижте *За обтягане на веригата на страница 23.*

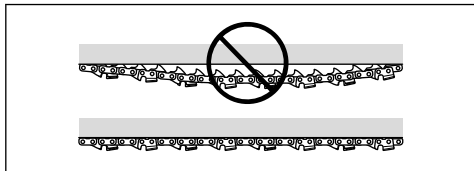

- Редовно извършвайте техническа поддръжка на режещото оборудване и го поддържайте правилно смазано. Ако веригата за моторния трион не е смазана правилно, опасността от износване на направляващата шина, веригата за моторния трион и задвижващия венец на веригата се увеличава.

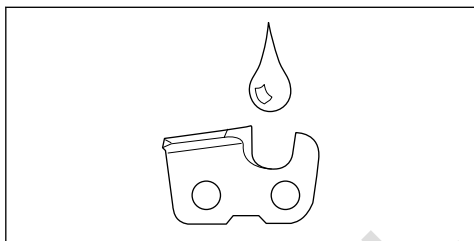

## Безопасност на акумулаторната батерия



**ПРЕДУПРЕЖДЕНИЕ:** Прочетете следващите предупредителни инструкции, преди да използвате продукта.

- Използвайте само акумулаторните батерии BLi, които препоръчваме за продукта. Акумулаторните батерии са шифровани софтуерно.
- Използвайте акумулаторните батерии BLi, които са презареждаеми, като източник на захранване само за свързаните продукти Husqvarna. За да предотвратите нараняване, не използвайте акумулаторната батерия като източник на захранване за други устройства.
- Опасност от електрически удар. Не свързвайте клемите на акумулаторната батерия с ключове, винтове или други метални предмети. Това може да причини късо съединение на акумулаторната батерия.
- Не използвайте акумулаторни батерии, които са незареждаеми.
- Не поставяйте предмети във въздушните отвори на акумулаторната батерия.
- Съхранявайте акумулаторната батерия далеч от слънчева светлина, топлина или открит

огън. Акумулаторната батерия може да причини изгаряния и/или химически изгаряния.

- Съхранявайте акумулаторната батерия далеч от микровълни и високо налягане.
- Не се опитвайте да разглобите или счупите акумулаторната батерия.
- Не позволявайте на електролит да докосне кожата Ви. Електролитът причинява наранявания по кожата, корозия и изгаряния. Ако в очите Ви попадне електролит, не ги търкайте, а ги промийте обилно с вода в продължение на най-малко 15 минути. Ако електролитът се докосне до кожата Ви, трябва да почистите кожата с голямо количество вода и сапун. Потърсете медицинска помощ.
- Използвайте акумулаторната батерия при температури между  $-10^{\circ}\text{C}$  ( $14^{\circ}\text{F}$ ) и  $40^{\circ}\text{C}$  ( $104^{\circ}\text{F}$ ).
- Не почиствайте акумулаторната батерия или зарядното устройство за акумулаторни батерии с вода. Направете справка с *За почистване на продукта, батерията и зарядното устройство на страница 25.*
- Не използвайте акумулаторна батерия, която е повредена или не работи правилно.
- Съхранявайте акумулаторната батерия далеч от метални предмети, като гвоздеи, винтове или бижута.
- Дръжте акумулаторната батерия далеч от деца.

## Инструкции за безопасност за зарядното устройство на акумулаторната батерия



**ПРЕДУПРЕЖДЕНИЕ:** Прочетете следващите предупредителни указания, преди да използвате машината.

- Ако не се спазват инструкциите за безопасност, има опасност от токов удар или късо съединение.
- Не използвайте зарядни устройства, различни от доставеното с машината. Използвайте само зарядни устройства, когато зареждате резервни батерии BLi.
- Не опитвайте да демонтирате зарядното устройство.
- Не използвайте дефектно или повредено зарядно устройство.
- Не вдигайте зарядното устройство, като го държите за шнура. За да изключите зарядното устройство от стенния контакт, дръпнете щепсела. Не дърпайте захранващия шнур.
- Дръжте всички кабели и удължителни кабели далеч от вода, масло или остри ръбове. Уверете се, че кабелът не е захванат между предмети, като например врати, огради и подобни.
- Не използвайте зарядното устройство близо до запалими материали или материали, които причиняват корозия. Уверете се, че зарядното устройство не е покрито. Ако има дим или огън, извадете щепсела на зарядното устройство.

- Зареждайте акумулаторната батерия само на закрито, на място с добра вентилация и далеч от слънчева светлина. Не зареждайте акумулаторната батерия на открито. Не зареждайте акумулаторната батерия във влажна условия.
- Използвайте зарядното устройство само при температури между 5°C (41°F) и 40°C (104°F). Използвайте зарядното устройство в среда, която е суха, без прах и има добро проветряване.
- Не поставяйте предмети в охлаждащите отвори на зарядното устройство.
- Не свързвайте клемите на зарядното устройство към метални предмети, тъй като това може да предизвика късо съединение на зарядното устройство.
- Използвайте одобрени мрежови контакти, които не са повредени. Уверете се, че шнуърът на зарядното устройство за батерията не е повреден. Ако използвате удължителни кабели, уверете се, че те не са повредени.

## Инструкции за безопасност при техническо обслужване



**ПРЕДУПРЕЖДЕНИЕ:** Прочетете следващите предупредителни указания,

преди да извършвате техническо обслужване на продукта.

- Извадете батерията, преди да извършите техническо обслужване, други проверки или слобяване на продукта.
- Операторът трябва да извършва само техническо обслужване и ремонтни дейности, показани в тази инструкция за експлоатация. Обърнете се към Вашия сервизен дилър при нужда от по-сериозно техническо обслужване и ремонтни дейности.
- Не почиствайте батерията или зарядното устройство с вода. Силните почистващи препарати могат да повредят пластмасата.
- Ако не извършвате техническо обслужване, това намалява експлоатационния живот на продукта и увеличава риска от злополука.
- Необходимо е специално обучение за всички ремонтни дейности и поправки особено що се отнася до приспособленията за безопасност на продукта. Ако не всички проверки в тази инструкция за експлоатация са одобрени, след като сте извършили техническото обслужване, обърнете се към Вашия сервизен дилър. Ние гарантираме, че за Вашия продукт има налични професионални поправки и ремонти.
- Използвайте само оригинални резервни части.

## Монтаж

### Въведение



**ПРЕДУПРЕЖДЕНИЕ:** Прочетете и разберете главата за безопасност, преди да монтирате продукта.

### Монтиране на направляващата шина и веригата за моторен трион

1. Сваляте гайката на шината, която придържа капака на съединителя.
2. Регулирайте направляващата шина върху болта на направляващата шина. Поставете направляващата шина в задно положение. Повдигнете веригата на триона върху задвижващия венец и я поставете в жлеба на направляващата шина. Започнете от горната страна на направляващата шина.
3. Уверете се, че ръбовете на резците върху горния край на направляващата шина (C) са насочени напред.

4. Подравнете отвора в направляващата шина с регулираща ос на веригата и монтирайте капака на съединителя. Уверете се, че кулисите предавки пасват правилно на задвижващия венец (B). Уверете се, че веригата на триона е в жлеба на направляващата шина. Затегнете гайките на шината на ръка, колкото можете по-силно.

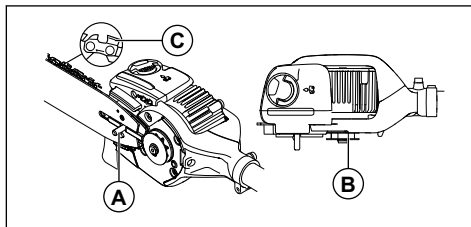

5. Напрягнете веригата за моторния трион, направете справка с *За обтягане на веригата на страница 23*.

### За да регулирате на ъгъла на главата на триона



**ПРЕДУПРЕЖДЕНИЕ:** Преди да продължите, спрете продукта

и извадете батерията. Използвайте защитни ръкавици.

1. Разхлабете винтовете на главата на триона (A).
2. Завъртете главата на триона (B) на 90°.
3. Затегнете винтовете (A).

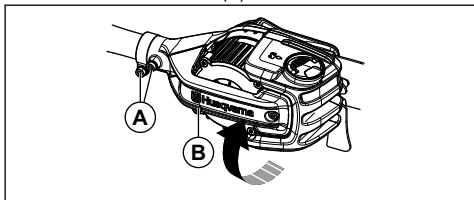

### За сглобяване на куката за клони

- Използвайте 2 винта, за да монтирате куката за клони.

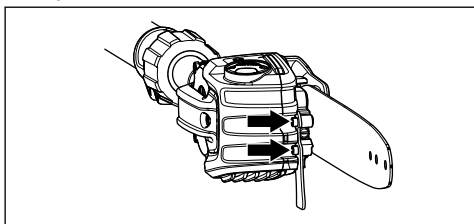

### За сглобяване на предпазителя против удари

1. Използвайте 6 винта, за да монтирате предпазителя против удари.

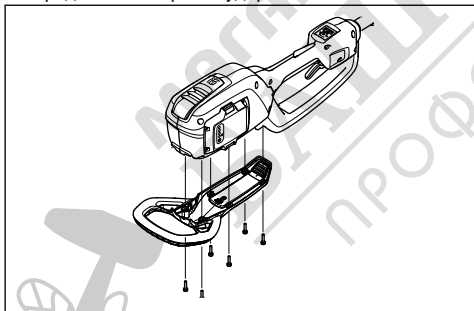

### За регулиране на дължината на двусекционния вал

1. Развинтете ръкохватката.

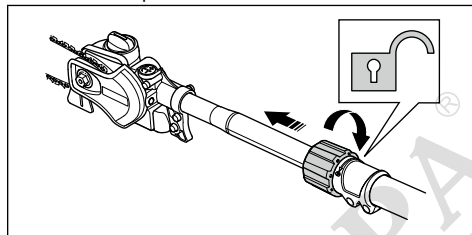

2. Издърпайте вала до желаната дължина.
3. Затегнете ръчката.

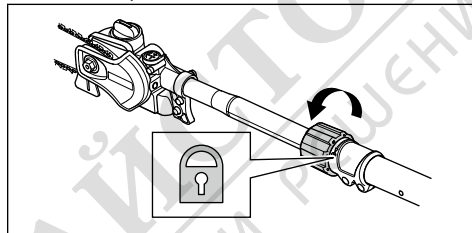

### За регулиране на самара

1. Поставете самара.
2. Закрепете самара към куката за окачване на самара.
3. Регулирайте дължината на самара, докато куката за окачване на самара е на нивото на бедрото Ви.

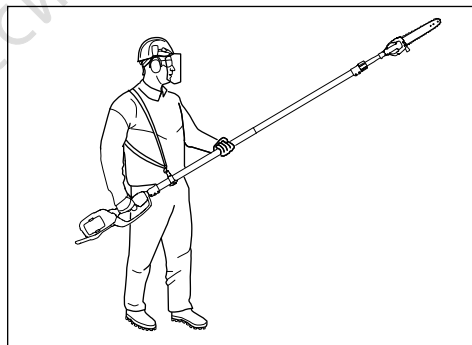

### За свързване на зарядното устройство

1. Свържете зарядното устройство към напрежението и честотата, които са указани на типовата табелка.

2. Поставете щепсела в заземен контакт.  
Светодиодът на зарядното устройство примигва един път в зелено.

**Забележка:** Батерията няма да се зарежда, ако нейната температура е по-висока от 50°C/122°F. Ако температурата е по-висока от 50°C/122°F, зарядното устройство ще изчака батерията да се охлади, преди да продължи зареждането.

## За свързване на батерията към продукта



### ПРЕДУПРЕЖДЕНИЕ:

Използвайте само оригинални батерии Husqvarna с продукта.

1. Уверете се, че батерията е напълно заредена.
2. Притиснете акумулаторната батерия в държача на батерията на продукта. Батерията се заключва в позиция, когато чуете щракване.

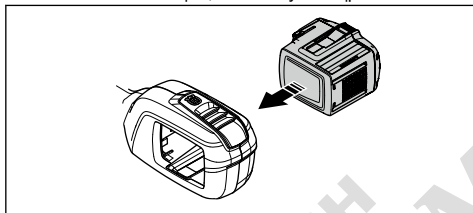

**ВНИМАНИЕ:** Ако батерията не влезе лесно в държача, значи тя не

е поставена правилно. Това може да повреди продукта.

3. Уверете се, че батерията е поставена правилно.

## Информация за акумулаторната батерия

За информация относно начина на използване на батерията направете справка с инструкцията за експлоатация на батерията.

## За наливане на верижно масло

Напълнете с верижно масло след 1 час работа или когато акумулаторът се изтощи.

1. Отвинтете капачката за верижно масло в горната част на главата на триона.

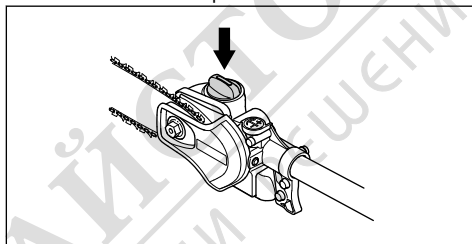

2. Напълнете с верижно масло Husqvarna.
3. Поставете капачката за верижното масло.

## Операция

### Въведение



**ПРЕДУПРЕЖДЕНИЕ:** Прочетете и разберете раздела с инструкции за безопасност преди използване на продукта.

### За зареждане на акумулатора

**Забележка:** Заредете батерията, ако това е първият път, в който я използвате. Новата батерия е заредена само на 30%.

1. Уверете се, че батерията е суха.

2. Поставете батерията в зарядното устройство.

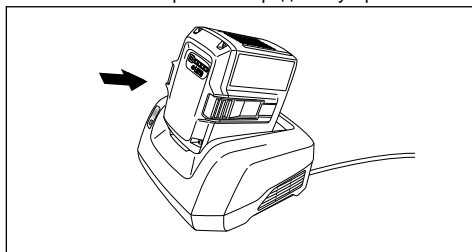

- Уверете се, че зелената светлина за зареждане на зарядното устройство светва. Това означава, че батерията е свързана правилно към зарядното устройство.

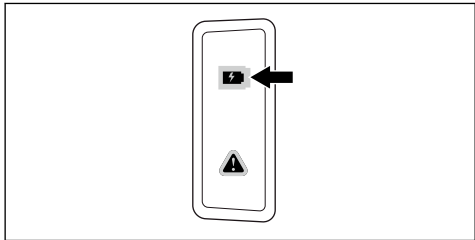

- Когато всички светодиоди на батерията светнат, батерията е напълно заредена.

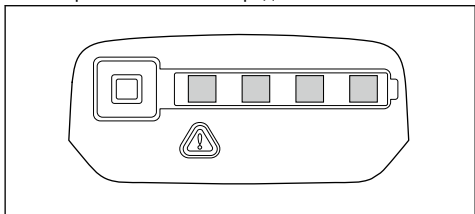

- За да изключите зарядното устройство от стенния контакт, дръпнете щепсела. Не дърпайте кабела.
- Извадете батерията от зарядното устройство.

**Забележка:** Разгледайте инструкциите за батерията и за зарядното устройство за повече информация.

## За проверка преди започване

- Проверете мястото на работа. Отстранете всички обекти, които могат да изхвърчат във въздуха.
- Проверете веригата за моторен трион. Никога не използвайте оборудване, което е изгъпено, напукано или повредено.
- Проверете дали продуктът е в отлично работно състояние.
- Проверете дали всички гайки и винтове са затегнати.
- Уверете се, че веригата е достатъчно смазана, направете справка с *Смазване на режещото оборудване на страница 24*.
- Проверете дали веригата за моторен трион винаги спира, когато моторът работи на празен ход.
- Използвайте продукта единствено по предназначение.
- Уверете се, че дръжката и приспособленията за безопасност са изправни. Никога не използвайте машина, която има липсващи части или която е модифицирана в сравнение със спецификациите.

## За стартиране на продукта

- Натиснете и задръжте бутона за стартиране/спиране, докато зеленият светодиод не светне.

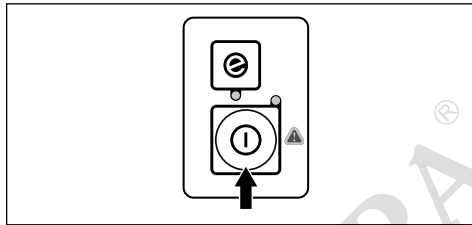

- Използвайте захранващия спусък, за да контролирате скоростта.

## За да използвате функцията SavE

Този продукт има функция за пестене на енергията – SavE. Функцията SavE намалява скоростта на веригата и осигурява най-дълго работно време от акумулатора.

**Забележка:** Функцията SavE не намалява мощността на рязане на продукта.

- Натиснете бутона SavE на клавиатурата.
- Уверете се, че светва зеленият светодиод.
- Натиснете отново бутона SavE, за да прекъснете функцията. Зеленият светодиод изгасва.

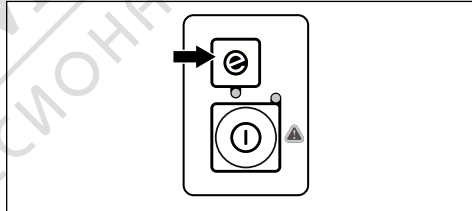

## Спиране на продукта

- Освободете захранващия спусък или блокировката на захранващия спусък.
- Натиснете бутона за стартиране/спиране, докато зеленият светодиод изгасне.

3. Натиснете бутоните за освобождаване на батерията и извадете батерията.

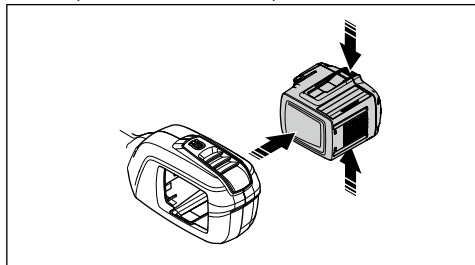

## За използване на продукта



**ПРЕДУПРЕЖДЕНИЕ:** Не стойте директно под клона, който режете. Това може да доведе до смърт или нараняване.

- Внимавайте, когато работите близо до въздушни електропроводи. Падащите клони могат да направят късо съединение.
- Ако е възможно, заставайте така, че да правите разреза в клона под прав ъгъл.

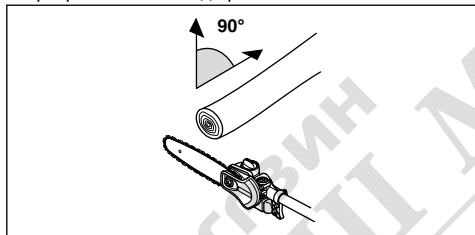

- Режете големите клони на части. Обърнете внимание, че падащите клони могат да отскачат по посока на оператора, след като се ударят в земята.

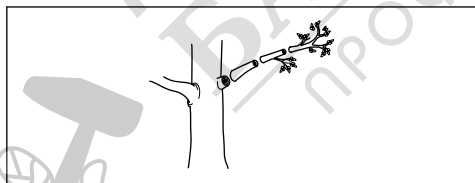

- Никога не режете подутината в основата на клона, тъй като това ще забави заздравяването и ще увеличи риска от гъбична атака!

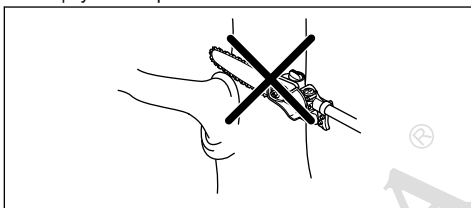

- Използвайте спирачката в основата на режещата глава за поддръжка по време на рязане. Това ще предотврати „скачането“ на режещото оборудване по клона.

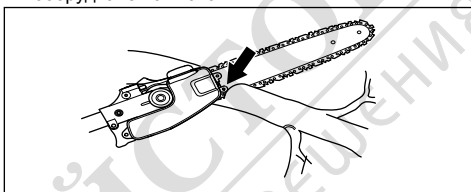

- Направете първия разрез от долната страна на клона, преди да режете през него. Това ще предотврати разкъсването на кората, което би довело до бавно оздравяване и постоянна щета на дървото. Разрезът не бива да е по-дълбок от 1/3 от дебелината на клона, за да избегнете засядане. Оставете веригата да се върти, докато изтегляте режещото оборудване от клона, за да предотвратите засядане.

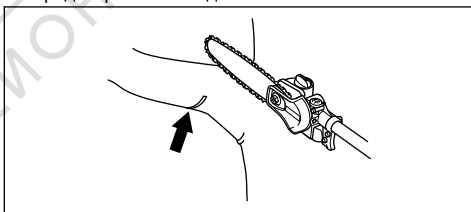

- Трябва да можете да стъпите стабилно и да можете да работите, без да бъдете възпрепятствани от клонове, камъни и дървета.



**ПРЕДУПРЕЖДЕНИЕ:** Никога не активирайте захранващия спусък, ако нямате пълна видимост над режещото оборудване.

## Поддръжка

### Въведение



**ПРЕДУПРЕЖДЕНИЕ:** Прочетете и разберете главата с инструкции

за безопасност, преди да започнете техническо обслужване на продукта.



**ПРЕДУПРЕЖДЕНИЕ:** Извадете акумулаторната батерия преди извършване на техническа поддръжка на продукта.

Следва списък със стъпките от техническото обслужване, които трябва да изпълните за Вашия продукт. Вижте задачите в главата за техническо обслужване за допълнителна информация.

## График за техническо обслужване



**ПРЕДУПРЕЖДЕНИЕ:** Извадете акумулаторната батерия, преди да извършите техническото обслужване.

Поддръжка	Ежедневно	Всяка седмица	Всеки месец
Почистете външните части на продукта със суха кърпа. Не използвайте вода.	X		
Уверете се, че бутоните за стартиране и спиране работят правилно и не са повредени.	X		
Уверете се, че захранващият спусък и блокировката на захранващия спусък работят правилно от гледна точка на безопасността.	X		
Уверете се, че всички контролни органи работят и не са повредени.	X		
Поддържайте ръкохватките сухи и чисти. Уверете се, че по ръкохватките няма масло и грес.	X		
Уверете се, че капакът на веригата на триона не е повреден. Сменете капака на веригата на триона, ако е повреден.	X		
Уверете се, че всички винтове и гайки са затегнати.	X		
Почистете капачката на резервоара за масло	X		
Уверете се, че бутоните за освобождаване на акумулаторната батерия работят и заключват батерията в продукта.	X		
Проверете дали зарядното устройство не е повредено и дали работи изправно.	X		
Уверете се, че батерията не е повредена.	X		
Уверете се, че акумулаторът е зареден.	X		
Уверете се, че зарядното устройство не е повредено.	X		
Проверете всички кабели, свързвания и връзки. Уверете се, че няма повреда или мръсотия.		X	
Почистете капака на веригата на триона.		X	

Поддръжка	Ежедневно	Всяка седмица	Всеки месец
Проверете връзките между акумулаторната батерия и продукта. Проверете връзката между акумулаторната батерия и зарядното устройство.			X
Уверете се, че главата на триона не е повредена. Сменете главата на триона, ако е повредена.	Одобрен Husqvarna дистрибутор трябва да извърши цялата работа по обслужването на главата на триона. Ⓢ		
Проверете износването на задвижващия венец на веригата.	Сменете задвижващия венец на веригата след около 100 часа работа или по-често, ако е необходимо.		

## За проверка на батерията и зарядното устройство

1. Проверете батерията за повреди, като например пукнатини.
2. Проверете зарядното устройство за повреди, като например пукнатини.
3. Уверете се, че свързващият кабел на зарядното устройство не е повреден и напукан.

## За извършване на техническа поддръжка на приспособлението

### За проверка на веригата на триона

Всеки ден проверявайте веригата за моторен трион.

1. Уверете се, че няма пукнатини в нитовете и звената.

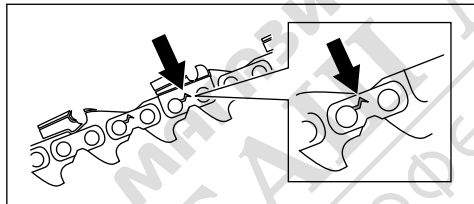

2. Проверете дали веригата е неподвижна.
3. Сравнете веригата за моторен трион с нова такава, за да проверите дали нитовете и звената са износени.
4. Сменете веригата за моторен трион, ако тя демонстрира някое от състоянията, посочени по-горе.

5. Сменете веригата за моторен трион, когато дължината на режещите зъби намалее до 4 mm (0,16 in.)

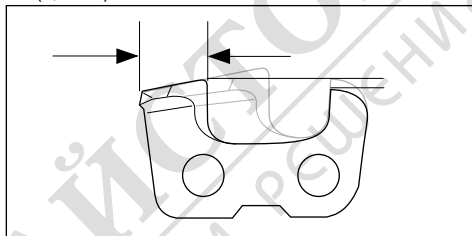

### За проверка на задвижващия венец на веригата

1. Редовно проверявайте степента на износването на задвижващия венец на веригата.

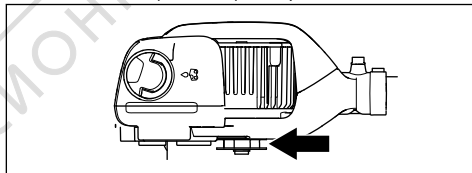

2. Сменете задвижващия венец на веригата, ако е износен и се измества встрани от оста на мотора.

### За проверка на направляващата шина

1. Уверете се, че маслените канали не са запушени. Почистете ги, ако е необходимо.

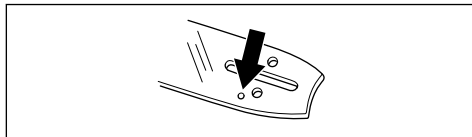

2. Проверете има ли неравности по ръбовете на направляващата шина. Отстранете чепачите с пила.

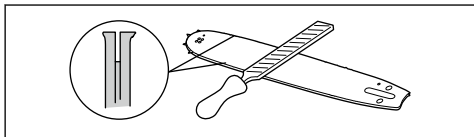

3. Почистете канала в направляващата шина.

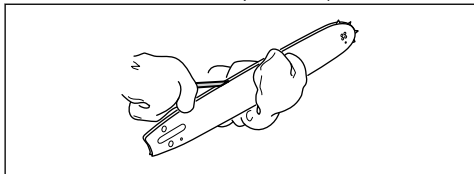

4. Проверете дали е износен жлебът във направляващата шина. Сменете направляващата шина, ако е необходимо.

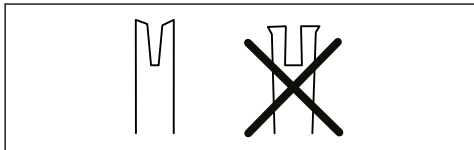

5. Проверете дали върхът на направляващата шина е неравен или много износен.

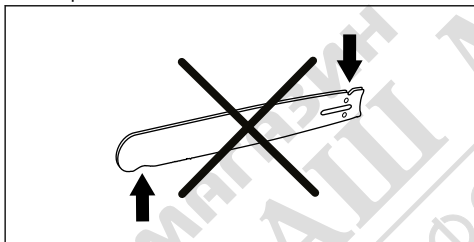

6. Уверете се, че челното верижно зъбно колело на шината се върти свободно и че отворът за смазване в същото не е запушен. Почистете го и го смажете, ако е необходимо.

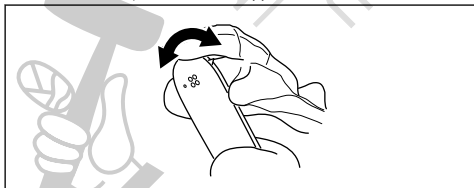

7. Обръщайте направляващата шина всеки ден, за да удължите експлоатационния ѝ живот.

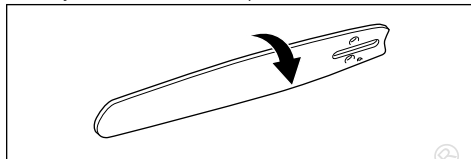

## Заточване на веригата за моторен трион

### Информация за направляващата шина и веригата за моторен трион



**ПРЕДУПРЕЖДЕНИЕ:** Носете защитни ръкавици, когато използвате или извършвате техническо обслужване на верига за моторния трион. Верига за моторен трион, която не се движи, също може да причини наранявания.

Сменете износената или повредена направляваща шина или верига за моторния трион с препоръчаните от Husqvarna комбинации от шина и верига. Това е необходимо, за да се поддържат функциите за безопасност на продукта. Вижте *Принадлежности на страница 28* за списъка с комбинации от резервни шина и верига, които препоръчваме.

- Дължина на направляващата шина, in/cm. Информация за дължината на направляващата шина обикновено може да се види в задния край на направляващата шина.

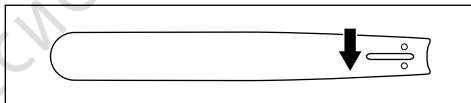

- Брой зъби на челно колело на шината (T).

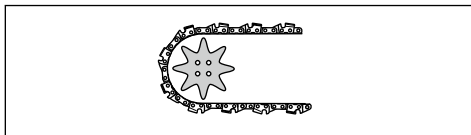

- Верижна стъпка, in. Разстоянието между кулисите предавки на веригата за моторен трион трябва да съвпадне с разстоянието на зъбите на челното колело на шината и задвижващия венец.

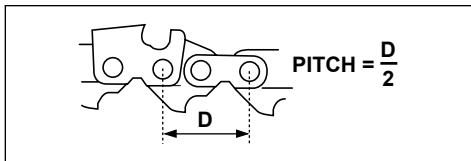

- Брой кулисни предавки. Броят на кулисните предавки се определя в зависимост от направляващата шина.

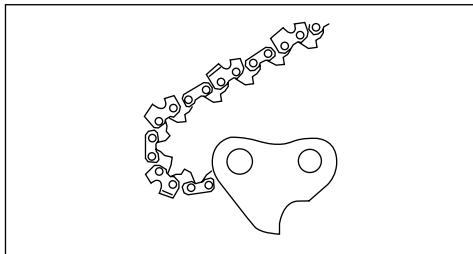

- Ширината на жлеба на шината in/mm. Ширината на канала във водещата шина трябва да бъде като тази на кулисните предавки на веригата.

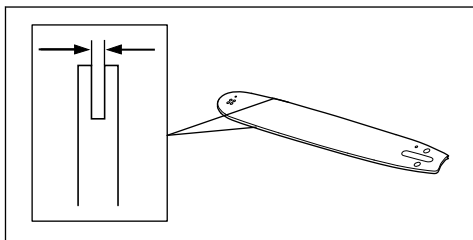

- Отвор за верижно масло и отвор за натягане на веригата. Направляващата шина трябва да съвпадне с продукта.

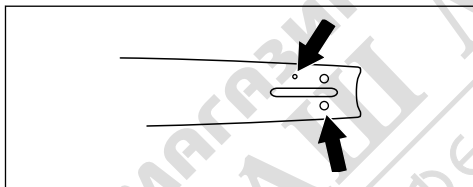

- Ширина на кулисна предавка mm/in.

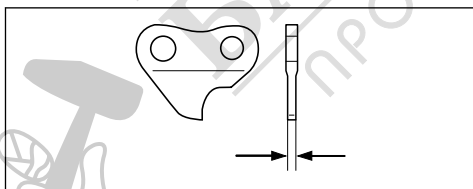

### Обща информация за това, как да се заточат режещите зъби

Не използвайте тъпа верига за моторен трион. Ако веригата за моторен трион е тъпа, трябва да използвате повече натиск, за да прокарате направляващата шина през дървото. Ако верига за моторен трион е много тъпа, няма да има парченца дърво, а дървени стърготини.

Острата верига за моторен прорязва дървото и стърготините стават дълги и дебели.

Режещият зъб (А) и мащабът на дълбочина (В) заедно правят режещата част от веригата за моторен трион, резеца. Разликата във височината между двете дава дълбочината на рязане (настройката за мащаб на дълбочина).

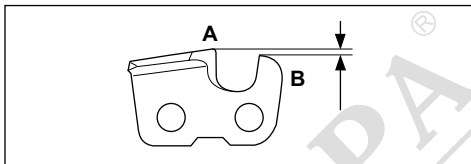

Когато заточвате режещ зъб, помислете за следното:

- Ъгъл на заточване.

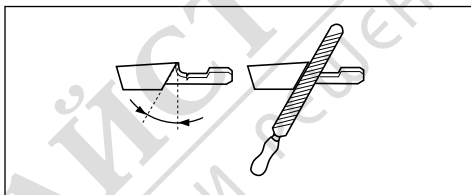

- Ъгъл на рязане.

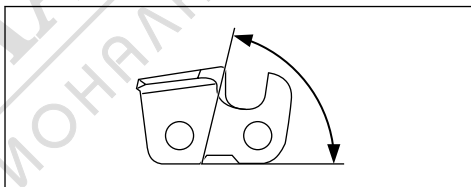

- Положение на пилата.

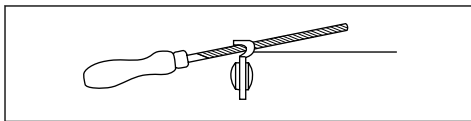

- Диаметър на кръглата пила.

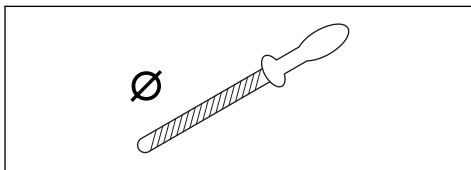

Не е лесно правилно да се заточи верига за моторен трион без правилното оборудване. Използвайте препоръчания шаблон за чапразене. Това ще Ви помогне да поддържате максимална ефективност на рязане при минимален риск за откат.



**ПРЕДУПРЕЖДЕНИЕ:** Рискът за откат нараства драстично, ако не следвате инструкциите за заточване.

**Забележка:** Вижте *Заточване на режещите зъби на страница 22* за информация относно заточването на веригата за моторен трион.

### Заточване на режещите зъби

1. За заточване на режещите зъби използвайте кръгла пила и шаблон за чапразене.

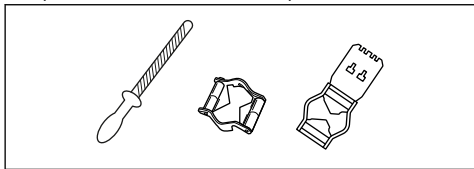

**Забележка:** Вижте *Принадлежности на страница 28* за информация относно това какви са пилата и шаблонът за чапразене, които препоръчваме за Вашата верига на триона.

2. Уверете се, че веригата за моторен трион е правилно натегната. Верига за моторен трион, която не е правилно натегната, има страничен люфт. Това затруднява заточването на веригата за моторен трион. За инструкции вижте *За обтягане на веригата на страница 23*.

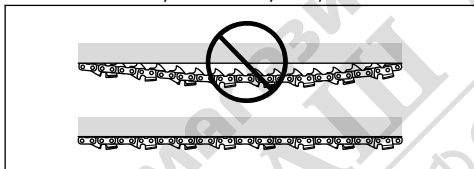

3. Движете пилата от вътрешната страна на режещите зъби навън. Намалете натиска при телгещ ход.

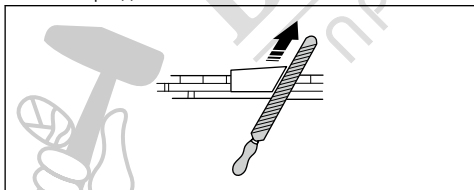

4. Първо сваляте материал за изпиляване от едната страна на всички зъби.
5. Обърнете продукта и сваляте материал за изпиляване от другата страна.
6. Уверете се, че всички режещи зъби добиват еднаква дължина, когато сваляте материал за изпиляване.

7. Веригата за моторен трион е износена, когато режещите зъби намалееят до 4 mm (0,16"). Сменете веригата за моторен трион.

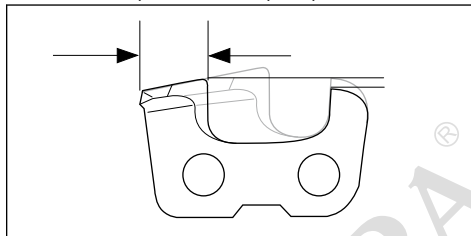

### Обща информация за това, как да регулирате настройката за мащаб на дълбочина

Настройката за мащаб на дълбочина (C) намалява, когато заточвате режещия зъб (A). За да запазите максимална ефективност на рязане, трябва да сваляте материал за изпиляване от мащаба на дълбочина (B), за да постигнете препоръчаната настройка за мащаб на дълбочината. Вижте *Принадлежности на страница 28* за инструкции относно това, как се получава правилната настройка за мащаб на дълбочина за веригата за моторен трион.

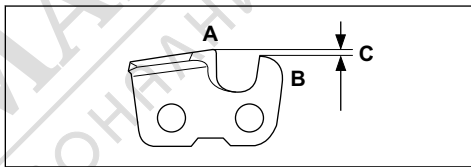

**ПРЕДУПРЕЖДЕНИЕ:** Рискът за откат нараства, ако настройката на мащаба на дълбочината е твърде голяма!

### Регулиране на мащаба на дълбочината

Преди да регулирате настройката за мащаб на дълбочина или да заточвате режещите зъби, вижте за инструкции *Заточване на режещите зъби на страница 22*. Препоръчваме Ви да регулирате настройката на мащаба на дълбочината при всяко трето заточване на режещите зъби.

**Забележка:** Тази препоръка е в сила само ако дължината на режещите зъби не намалее твърде много.

Препоръчваме Ви да използвате нашия инструмент за измерване на дълбочина, за да получите

правилната настройка на мащаба на дълбочина и ъгъла на ръба за мащаба на дълбочина.

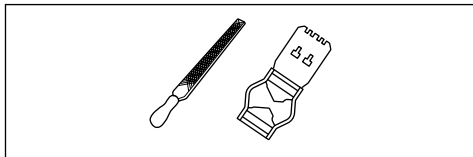

1. Използвайте плоска пила и инструмент за измерване на дълбочина, за да регулирате настройката на мащаба на дълбочината. Използвайте само препоръчания инструмент за измерване на дълбочина, за да получите правилната настройка на мащаба на дълбочина и скосяването за мащаба на дълбочина.
2. Поставете инструмента за измерване на дълбочината върху веригата за моторен трион.

**Забележка:** Вижте опаковката на инструмента за измерване на дълбочина за повече информация за това, как да използвате инструмента.

3. Използвайте плоската пила, за да премахнете частта от мащаба на дълбочината, която се подава извън инструмента за измерване на дълбочината.

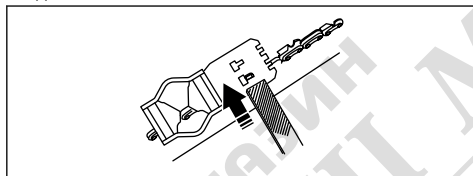

**Забележка:** Настройката на мащаба на дълбочина е правилна, когато не усещате съпротивление при прекарване на пилата по инструмента за измерване на дълбочина.

### За обтягане на веригата



**ПРЕДУПРЕЖДЕНИЕ:** Верига за моторен трион с неправилно обтягане може да излезе от направляващата шина и да причини сериозно нараняване или смърт.

При използването ѝ веригата за моторния трион се разтяга. Регулирайте редовно веригата за моторния трион.

1. Разхлабете гайката на шината, която държи капака на съединителя/верижната спирачка. Използвайте гаечен ключ.

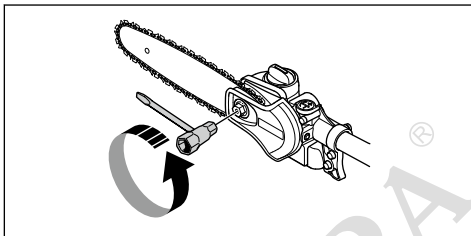

2. Затегнете гайките на шината на ръка, колкото можете по-силно.
3. Повдигнете предната част на направляващата шина и завийте винта за натягане на веригата. Използвайте гаечен ключ.

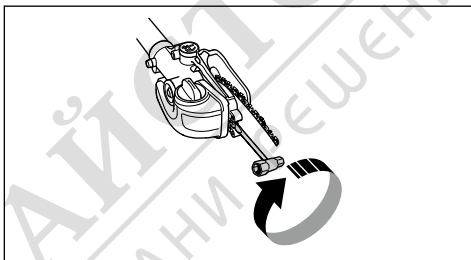

4. Затягвайте веригата на моторния трион, докато легне плътно към водещата шина, но все още може да се движи лесно.
5. Затегнете гайките на шината с гаечния ключ и същевременно повдигнете предната част на направляващата шина.

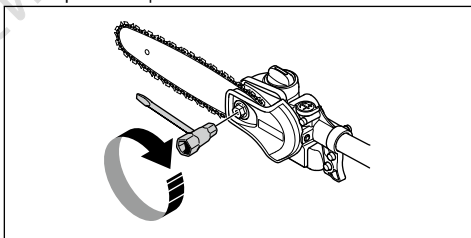

6. Уверете се, че можете да задвижите веригата за моторния трион с ръка без усилие и че тя не провисва от долната страна на направляващата шина.

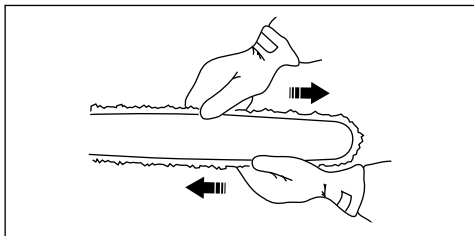

### Смазване на режещото оборудване



#### ПРЕДУПРЕЖДЕНИЕ:

Недостатъчно смазано режещото оборудване може да доведе до скъсване на веригата и до сериозни, дори смъртоносни травми.



#### ПРЕДУПРЕЖДЕНИЕ: Не използвайте отработено масло!

Отработено масло е опасно за хората, продукта и за околната среда.

### Верижно масло



#### ПРЕДУПРЕЖДЕНИЕ:

Недостатъчно смазано режещото оборудване може да доведе до скъсване на веригата и до сериозни, дори смъртоносни травми.

- Верижното масло трябва да се задържа върху веригата и същевременно да е достатъчно втечнено, независимо дали времето е топло през лятото, или студено през зимата.
- Разработили сме оптимално масло за вериги на растителна основа, което е биоразградимо. Ние препоръчваме използването на нашето масло както за постигане на максимална продължителност на живота на веригата, така и по отношение на намаляване на вредата върху околната среда.
- Ако не е възможно да се снабдите с наше верижно масло, Ви препоръчваме да използвате стандартно верижно масло.
- На места, в които не може да бъде набавено специално масло за смазване на вериги за моторен трион, може да се използва масло за трансмисия EP 90.
- **Никога не използвайте отработено масло!** Така поставяте в опасност себе си, машината и околната среда.

### За проверка на смазването на веригата

1. Проверявайте смазването на веригата при всяко зареждане с гориво. Насочете върхът на шината към светло оцветена повърхност, намираща се на разстояние около 20 cm (8 инча). След работа в продължение на 1 минута при 75% газ трябва да се вижда отчетлива линия от масло върху светлата повърхност.

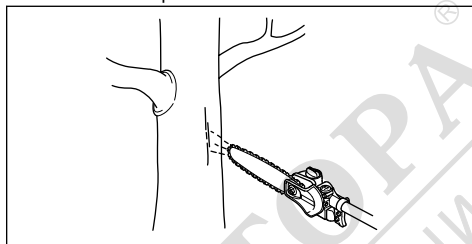

### За проверка дали смазването не работи

1. Проверете дали каналът на маслото в шината не е запушен. Почистете при необходимост.

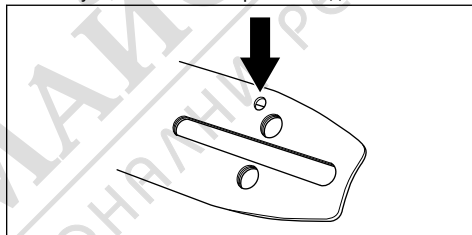

2. Проверете дали каналът на маслото в корпуса на скоростната кутия е чист. Почистете при необходимост.
3. Проверете дали челното колело на шината се върти свободно. Ако смазочната система на веригата все още не работи, след като сте извършили горните проверки, трябва да се обърнете към сервиз.

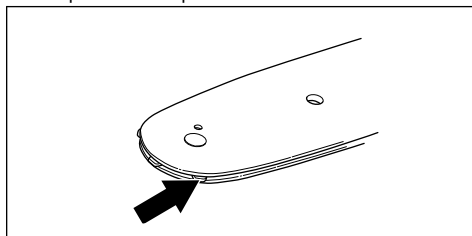

### За смяна на задвижващия венец на веригата

1. Отстранете гайката на шината (А), която придържа капака на съединителя.
2. Отстранете капака на съединителя (В).

3. Разглобете винта (C).
4. Отстранете шайбата (D).
5. Отстранете дисковата пружина (E).
6. Отстранете задвижващия венец на веригата (F).

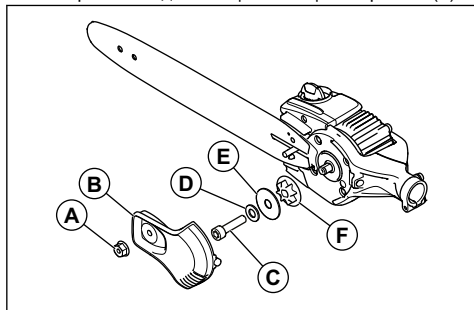

7. Монтирайте нов задвижващ венец на веригата.

## За почистване на продукта, батерията и зарядното устройство

1. Почиствайте продукта със сух парцал след употреба.
2. Почиствайте батерията и зарядното устройство със сух парцал. Дръжте водачите на батерията чисти.
3. Преди употреба се уверете, че клемите на батерията и зарядното устройство са чисти.
4. Почистете с четка около капачката на резервоара за масло.
5. Почистете с четка вътрешната повърхност на предпазния капак.

## Отстраняване на проблеми

### Клавиатура

Проблем	Възможни неизправности	Възможно решение
Зеленият светодиод за стартиране мига.	Ниско напрежение на акумулаторната батерия.	Заредете акумулаторната батерия.
Червеният светодиод за грешка мига.	Претоварване.	Режещото оборудване е блокирано. Спрете продукта. Отстранете батерията. Почистете режещото оборудване от нежелани материали. Разхлабете веригата.
	Температурно отклонение.	Оставете продукта да се охлади.
	Захранващият спусък и стартерният бутон са натиснати едновременно.	Отпуснете захранващия спусък и натиснете стартерния бутон.
Продуктът не стартира.	Замърсявания в клемите на батерията.	Почистете клемите на акумулаторната батерия с въздух под налягане или с мека четка.
Червеният светодиод за грешка светва.	Необходимо е извършването на сервизно обслужване за продукта.	Говорете с дистрибутора по сервизното обслужване.

### Батерия

Светодиоден дисплей	Възможни неизправности	Възможно действие
Зеленият светодиод за активиране премигва	Ниско напрежение на акумулаторната батерия.	Заредете акумулаторната батерия.

Светодиоден дисплей	Възможни неизправности	Възможно действие
Светодиодът за грешка мига	Батерията е разредена.	Заредете батерията.
	Температурно отклонение.	Използвайте акумулаторната батерия в среда, където температурите са между – 10°C (14°F) и 40°C (104°F).
Светодиодът за грешка свети	Разликата в клетките е твърде голяма (1 V).	Свържете се със своя сервиз.

## Зарядно устройство за акумулатор

Проблем	Възможни неизправности	Възможно решение
Червеният светодиод за грешка мига	Температурно отклонение.	Използвайте зарядното устройство за батерията при температури между 5°C (41°F) и 40°C (104°F).
Червеният светодиод за грешка светва.		Говорете с дистрибутора по сервизното обслужване.

## Транспортиране, съхранение и изхвърляне

### Транспорт и съхранение

**Забележка:** Вариациите в температурата може да доведат до налягане в резервоара за масло, от своя страна водещо до теч на масло. Спазвайте инструкциите за съхранение.

- Почиствайте продукта и изпразвайте резервоара за масло, преди да оставите продукта на място за съхранение.
- Поставете продукта в хоризонтално положение или окачен, като шината сочи надолу по време на съхранение.
- Не поставяйте продукта с насочена надолу шина по време на съхранение.
- Доставените литиево-йонни батерии отговарят на изискванията на законодателството за опасни продукти.
- Специалното изискване на опаковката и етикетите за търговско транспортиране трябва да се спазва, включително от трети страни и спедитори.
- Говорете с човек, преминал специално обучение за работа с опасни материали, преди да изпратите продукта. Спазвайте всички приложими национални наредби.
- Поставете тиксо върху откритите терминали, когато поставяте батерията в опаковка. Поставете акумулатора плътно в опаковката, за да предотвратите движение.

- Извадете батерията при съхраняване или транспортиране.
- Поставете батерията и зарядното устройство в сухо пространство, в което няма влага и скреж.
- Не съхранявайте акумулатора на места, където може да се натрупа статично електричество. Не съхранявайте акумулатора в метална кутия.
- Съхранявайте батерията при температура между 5°C (41°F) и 25°C (77°F) и далеч от пряка слънчева светлина.
- Съхранявайте зарядното устройство при температура между 5°C (41°F) и 45°C (113°F) и далеч от пряка слънчева светлина.
- Заредете батерията между 30% и 50%, преди да я оставите за съхранение за продължително време.
- Съхранявайте зарядното устройство в затворено и сухо пространство.
- При съхранение дръжте акумулатора и зарядното устройство отделно. Не позволявайте на деца или други неодобриени лица да имат контакт с оборудването. Дръжте оборудването в пространство, което можете да заключвате.
- Използвайте защитата при транспортиране на продукта, за да предотвратите наранявания или повреди на продукта по време на транспортиране и съхранение.
- Закрепете продукта безопасно при транспортиране.

# Изхвърляне на акумулаторната батерия, зарядното устройство за акумулаторни батерии и продукта

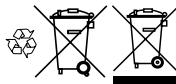

Символът по-долу означава, че продуктът не е битов отпадък. Рециклирайте го в станция за рециклиране за електрическо и електронно оборудване. Това помага да се предотврати увреждане на околната среда или на лица.

Обърнете се към местните власти, услугите за битови отпадъци и Вашия дилър за повече информация.

**Забележка:** Символът се намира на продукта или на опаковката на продукта.

## Технически данни

### Технически характеристики

	530IP4	530IPT5
<b>Двигател</b>		
Тип на двигателя	BLDC (безчетков) 36 V	
Скорост на веригата, m/s (1/4)	18	18
Капацитет на резервоара за масло, l/cm <sup>3</sup>	0,15/150	0,15/150
<b>Тегло</b>		
Тегло без акумулаторна батерия, kg	3,4	5
<b>Ниво на защита срещу вода</b>		
IPX4 <sup>1</sup>	Да	Да
<b>Шумови емисии</b>		
Ниво на звуковата мощност, измерена в dB(A)	98	98
<b>Нива на шума <sup>2</sup></b>		
Еквивалентно ниво на звуковото налягане при ухото на оператора, измерено съгласно EN ISO 22868, dB(A), мин./макс.:	88	83
<b>Нива на вибрациите <sup>3</sup></b>		
Еквивалентни нива на вибрациите ( $a_{hveq}$ ) в ръкохватките, измерени съгласно EN ISO 22867, m/s <sup>2</sup>		
Удължен двусекционен вал, предни/задни ръкохватки	1,0/0,9	1,0/1,2
Къса предна/задна ръкохватка на двусекционния вал	-	1,4/1,2

<sup>1</sup> Ръчните продукти с акумулаторна батерия на Husqvarna, означени с IPX4, отговарят на тези изисквания за нивото за одобрение на продуктите

<sup>2</sup> Отчетените данни за еквивалентното ниво на звуковото налягане за машината имат типична статистическа дисперсия (стандартно отклонение) от 1 dB (A).

<sup>3</sup> Отчетените данни за еквивалентното ниво на вибрациите имат типична статистическа дисперсия (стандартно отклонение) от 2 m/s<sup>2</sup>.

## Принадлежности

### Одобрени акумулаторни батерии за продукта

<b>Акумулаторна батерия</b>	<b>BLi200</b>
Тип	Литиево-йонен
Капацитет на акумулаторната батерия, Ah	5,2
Номинално напрежение, V	36
Тегло, kg	1,3

### Одобрени зарядни устройства за продукта

<b>Зарядно устройство за акумулаторна батерия</b>	<b>QC330</b>	<b>QC500</b>
Напрежение на мрежата, V	100 – 240	100 – 240
Честота, Hz	50 – 60	50 – 60
Мощност, W	330	500

### Комбинации от направляваща шина и верига за моторен трион

Следните комбинации са утвърдени от CE.







Водеща шина			Верига за моторен трион	
Дължина, in	Стъпка, инчове	Калибровка, mm	Тип	Дължина, кулисни предавки, бр.
10	1/4	1,3	Husqvarna H00	58
12				64
10	3/8 mini	1,3	Husqvarna S93G	40

### Заточване на веригата на триона и шаблона за чапраzene

Използвайте препоръчания шаблон за чапраzene, за да получите правилните ъгли на заточване.

Препоръчваме Ви винаги да използвате препоръчания шаблон за чапраzene, за да възстановите остротата на веригата на триона.

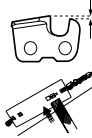
Ако не знаете каква верига на триона имате на продукта, говорете с Вашия сервизен дилър.

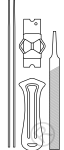
							
	mm/in				mm/in		
37	4,0/5/32	80°	30°	0°	0,65/0,025	5056981-03	5806875-01
S93G	4,0/5/32	60°	30°	0°	0,65/0,025	не е налично	5966389-02

МАГАЗИН  
**БАШ МАЙСТОРИ**  
 ПРОФЕСИОНАЛНИ РЕШЕНИЯ



## Декларация за съответствие

### Декларация за съответствие на ЕС

Ние, **Husqvarna AB**, SE-561 82 Huskvarna, Швеция,  
тел.: +46-36-146500, декларираме на своя собствена  
отговорност, че продуктът:

<b>Описание</b>	Акумулаторни прътови ножици за кастрене на жив плет
<b>Марка</b>	Husqvarna
<b>Тип/модел</b>	530iP4, 530iPT5
<b>Идентификация</b>	Серийни номера от 2022 г. и нататък

отговаря напълно на следните директиви и  
регламенти на ЕС:

<b>Регламент</b>	<b>Описание</b>
2006/42/EO	"относно машините"
2014/30/EMC	"относно електромагнитната съвместимост"
2011/65/EC	"относно ограничението за опасни вещества"

и че следните стандарти и/или технически  
спецификации са приложени: EN 62841-1:2015,  
EN ISO 11680-1:2011, EN ISO 14982:2009,  
CISPR12:2007+amd1 2009, EN IEC 63000:2018.

Упълномощен орган: 0404, Svensk Maskinprovning  
AB, Box 4053, SE-904 03 Umeå, Швеция, извърши  
изпитване на типа съгласно EO в съответствие  
с член 12, алинея 3b, на Директивата относно  
машините (2006/42/EO). Номерът на сертификата е:  
SEC/19/2530.

За информация относно шумовите емисии  
направете справка с *Технически характеристики на*  
*страница 27.*

Huskvarna, 10.9.2023 г.

Стефан Холмберг, директор по развойна дейност,  
управление на технологиите, Husqvarna AB

Отговорен за техническата документация





МАГАЗИН  
**БАШ МАЙСТОРА**<sup>®</sup>  
ПРОФЕСИОНАЛНИ РЕШЕНИЯ

# Husqvarna®

[www.husqvarna.com](http://www.husqvarna.com)

МАГАЗИН МАЙСТОРА®  
БАШ ПРОФЕСИОНАЛНИ РЕШЕНИЯ



Оригинални инструкции



1142875-60



2023-11-27