

MS 400 C-M

STIHL



2 - 35

Ръководство за употреба



МАГАЗИН
БАШ МАЙСТОРА
ПРОФЕСИОНАЛНИ РЕШЕНИЯ



Съдържание

1	Предговор.....	2
2	Информация относно настоящото Ръководството за употреба.....	2
3	Преглед на съдържанието.....	3
4	Указания за безопасност.....	4
5	Подготовка на моторния трион за работа.....	12
6	Сглобете моторния трион.....	13
7	Задействане и освобождаване на верижната спирачка.....	15
8	Смесване на горивото и зареждане на моторния трион.....	16
9	Пускане в действие и изключване на двигателя.....	18
10	Проверка на моторния трион.....	19
11	Работа с моторния трион.....	21
12	След работа.....	27
13	Транспортиране.....	28
14	Съхранение.....	28
15	Почистване.....	28
16	Поддръжка /обслужване.....	30
17	Ремонт.....	31
18	Отстраняване на неизправности.....	31
19	Технически данни.....	33
20	Комбинации от направляваща шина и режеща верига.....	34
21	Резервни части и принадлежности.....	35
22	Отстраняване /изхвърляне.....	35
23	Декларация на ЕС (EU) за съответствие.....	35

1 Предговор

Уважаеми клиенти,

Радваме се, че сте избрали изделие на фирма STIHL. Ние разработваме и произвеждаме продукти с най-високо качество в съответствие с изискванията на нашите клиенти. Така се създават продукти, които се отличават с висока надеждност дори при изключително високо натоварване.

STIHL също така държи на най-високото ниво в обслужването. Сътрудниците в специализираните ни търговски обекти са готови да ви дадат компетентна консултация и съвети, както и да поемат комплексно техническо обслужване на закупените от Вас апарати.

STIHL е категоричен привърженик на устойчивото и отговорно отношение към природата. Настоящото ръководство за употреба следва да Ви подпомогне в продължителното, сигурно и екологично използване на Вашия продукт на STIHL.

Благодарим Ви за доверието и Ви пожелаваме удоволствие от употребата на изделието от фирма STIHL.



Dr. Nikolas Stihl

ВАЖНО! ПРОЧЕТЕТЕ ПРЕДИ УПОТРЕБА – И СЪХРАНЯВАЙТЕ.

2 Информация относно настоящото Ръководството за употреба

2.1 Обозначение на предупредителни указания, които се срещат в текста

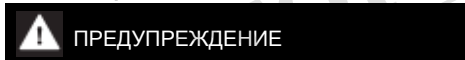

ПРЕДУПРЕЖДЕНИЕ

- Това указание предупреждава за опасностите, които могат да доведат до тежки наранявания или до смърт.
 - ▶ Посочените мерки ще помогнат за предотвратяването на тежки наранявания или смърт.

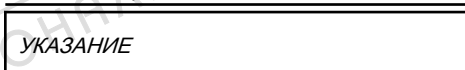

УКАЗАНИЕ

- Това указание предупреждава за опасности, които могат да доведат до материални щети.
 - ▶ Посочените мерки ще помогнат за предотвратяването на материални щети.

2.2 Символи в текста



Този символ насочва към глава от настоящото ръководството за употреба.

3 Преглед на съдържанието

3.1 Моторен трион

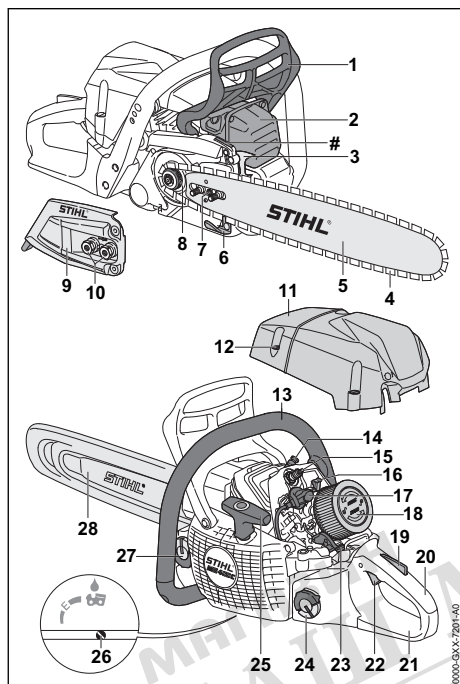

- 1 Преден предпазител на ръката**
Предният предпазител на ръката предпазва лявата ръка от контакт с режещата верига, служи за поставяне на спиратката на веригата и при обратен удар задейства автоматично спиратката на веригата.
- 2 Шумозаглушител**
Шумозаглушителят намалява шумовите емисии на моторния трион.
- 3 Зъбна опора**
Зъбната опора служи за подпиране на моторния трион върху дървения материал по време на работа.
- 4 Режеща верига**
Режещата верига разрязва дървения материал.
- 5 Направляваща шина**
Направляващата шина направлява режещата верига.
- 6 Ловител на веригата**
Ловителят на веригата улавя изхвърчаща или скъсана режеща верига.
- 7 Затегателен болт**
Този болт служи за регулиране опъването на веригата.
- 8 Верижно зъбно колело**
Верижното зъбно колело задвижва режещата верига.
- 9 Капак на верижното зъбно колело**
Капакът на верижното зъбно колело покрива зъбното колело и закрепва направляващата шина към моторния трион.
- 10 Гайки**
Гайките закрепват капака на верижното зъбно колело към моторния трион.
- 11 Капак**
Капакът покрива двигателя.
- 12 Затвор на капака**
Затворът на капака закрепва капака към моторния трион.
- 13 Тръбна дръжка**
Тръбната дръжка служи за носене, направляване и водене на моторния трион.
- 14 Декомпресионен вентил**
Декомпресионният вентил улеснява стартирането на двигателя.
- 15 Запалителна свещ**
Запалителната свещ възпламенява гориво-въздушната смес в двигателя.
- 16 Плъзгач**
Плъзгачът служи за настройване на летния режим на работа и на зимния режим на работа.
- 17 Щекер на запалителната свещ**
Щекерът на запалителната свещ свързва запалителния кабел със запалителната свещ.
- 18 Въздушен филтър**
Въздушният филтър филтрира засмуквания от двигателя въздух.
- 19 Блокировка на лоста за газта**
Блокировката на лоста за газта служи за деблокиране на лоста за газта.
- 20 Дръжка за управление**
Дръжката за управление служи за управление, носене и водене на моторния трион.
- 21 Заден предпазител на ръката**
Задният предпазител предпазва дясната ръка от контакт с изхвърчаща или скъсана режеща верига.
- 22 Лост за газта**
Лостът за газта служи за ускоряване на двигателя.

23 Комбиниран лост

Комбинираният лост служи за настройване на стартирането, експлоатирането и изключването на двигателя.

24 Капачка на резервоара за гориво

Капачката на резервоара за гориво затваря резервоара за гориво.

25 Дръжка за стартиране

Дръжката за стартиране служи за стартиране на двигателя.

26 Регулиращ винт на маслената помпа

Регулиращият винт на маслената помпа служи за настройване на дебита на адхезивно масло за режещата верига.

27 Капачка на масления резервоар

С тази капачка се затваря масленият резервоар.

28 Предпазител на веригата

Предпазителят на веригата защитава ползвателя от контакт с режещата верига.

Машинен номер**3.2 Символи**

Символите могат да се намират върху моторния трион и означават следното:



Този символ обозначава резервоара за гориво.



С този символ се обозначава резервоара за адхезивно масло за режещата верига.



В тази посока се поставя или задейства спиратката на веригата.



С този символ се показва посоката на движение на режещата верига.



Този символ обозначава винта за регулиране на маслената помпа и дебита на адхезивно масло за режещата верига.



Посока на въртене за опъване на режещата верига



В тази позиция плъзгачът е в зимен режим на работа.



В тази позиция плъзгачът е в летен режим на работа.



Този символ обозначава декомпресионния вентил.



Комбинираният лост се поставя в тази посока, за да се изключи двигателя.



Комбинираният лост се поставя в тази позиция, за да се изключи двигателя.

I Двигателят работи в това положение на комбинирания лост.



Двигателят се стартира в това положение на комбинирания лост.



Гарантирано максимално ниво на звуковата мощност в съответствие с Директива 2000/14/ЕО в децибели / dB(A), за да се направят сравними звуковите емисии на изделията.

4 Указания за безопасност**4.1 Предупредителни символи**

Предупредителните символи на моторния трион означават следното:



Да се спазват указанията за безопасност и мерките, свързани с тях.



Да се прочете, разбере и съхранява настоящото ръководство за употреба.



Носете предпазни очила, антифони (защита на слуха) и предпазна каска.



Спазвайте указанията за безопасност относно обратния удар и съответните мерки.

4.2 Употреба по предназначение

Моторният трион STIHL MS 400 C-M служи за рязане на дърво и за кастрене на клони и сечене на дърветата.

▲ ПРЕДУПРЕЖДЕНИЕ

- При използване на моторния трион не по предназначение може да се стигне до тежки наранявания или смърт на хора и материални щети.
 - ▶ Моторният трион да се използва така, както е описано в това ръководство за употреба.

4.3 Изисквания към ползвателя**▲ ПРЕДУПРЕЖДЕНИЕ**

- Ползвателите, които не са инструктирани предварително, не са в състояние да разпознаят или преценят опасностите, свързани с моторния трион. Ползвателят или други хора могат да бъдат тежко или дори смъртно ранени.



► Да се прочете, разбере и съхранява настоящото ръководство за употреба.

- Когато моторният трион се дава на друг ползвател: да му се предаде също и ръководството за употреба.
- Убедете се, че ползвателят удовлетворява следните изисквания:
 - Ползвателят е отпочинал.
 - Ползвателят физически, емоционално и умствено е способен да обслужва моторния трион и да работи с него. В случай, че ползвателят физически, емоционално и умствено е ограничен да го направи, той може да работи с апарата само под надзора или ръководството на отговорно лице.
 - Ползвателят е в състояние да разпознае и прецени опасностите на моторния трион.
 - Ползвателят е пълнолетно лице или е обучен в съответствие с националните разпоредби под надзора на друго лице.
 - Ползвателят трябва да е получил инструкции от специализиран търговски обект на STIHL или от друго компетентно лице, преди да пристъпи към работа с моторния трион за първи път.
 - Ползвателят не бива да работи с апарата когато се намира под въздействието на алкохол, медикаменти или наркотици.
- Ако ползвателят работи с моторния трион за първи път: тренирайте рязане на объл дървен материал върху магаре за рязане на дърва или подпора.
- При съмнения и въпроси се обърнете към специализиран търговски обект на STIHL.
- Запалителната система на този моторен трион създава съвсем слабо електромагнитно поле. Електромагнитното поле може да повлияе на сърдечните пейсмейкъри. Ползвателят може да получи тежки, дори смъртоносни наранявания.
 - Ако ползвателят носи сърдечен пейсмейкър: уверете се, че сърдечният пейсмейкър няма да бъде повлиян.

4.4 Облекло и екипировка

▲ ПРЕДУПРЕЖДЕНИЕ

- По време на работа дългата коса може да се втегли в моторния трион. Ползвателят може да бъде сериозно наранен.
 - Приберете и осигурете дългата коса по такъв начин, че тя да се намира над раменете.
- По време на работа могат да бъдат изхвърляни предмети с висока скорост. Ползвателят може да получи нараняване.
 - Носете плътно прилягащи предпазни очила. Подходящи предпазни очила са тези, които са минали проверка по стандарт EN 166 или по националните предписания и се предлагат в търговската мрежа със съответна маркировка.
 - STIHL препоръчва да се носи предпазна маска за лице.
 - Да се носи добре прилягаща горна дреха с дълги ръкави.
- По време на работа възниква шум. Шумът може да увреди слуха.
 - Носете антифони (защита на слуха).
- Падащи предмети могат да причинят наранявания на главата.
 - Ако по време на работа могат падат предмети: носете предпазна каска.
- По време на работа може да се вдигне прах и да възникнат изпарения. Вдишаният прах и изпаренията може да увредят здравето и да предизвикат алергични реакции.
 - Ако се вдига прах или се образуват изпарения: носете противопрахова маска.
- Неподходящото облекло може да се оплете в дървения материал, храсти и в моторния трион. Ползватели без подходящо облекло могат да получат тежки наранявания.
 - Носете плътно прилягащо облекло.
 - Не носете шалове и бижута.
- По време на работа ползвателят може да докосне движещата се режеща верига. Ползвателят може да бъде сериозно наранен.
 - Носете дълъг панталон със защита от срязване.
- По време на работа ползвателят може да се пореже на дървен материал. По време на почистване и поддръжка ползвателят



може случайно да докосне режещата верига. Ползвателят може да получи нараняване.

- ▶ Да се носят работни ръкавици от устойчив материал.
- Ако ползвателят носи неподходящи обувки, той може да се подхлъзне. Ако ползвателят случайно докосне движещата се режеща верига, той може да се пореже. Ползвателят може да получи нараняване.
- ▶ Носете ботуши за работа с моторен трион и със защита от срязване.

4.5 Работен участък и неговата околност

▲ ПРЕДУПРЕЖДЕНИЕ

- Външни лица, деца и животни не могат да разпознават и оценяват опасностите, свързани с работата на моторния трион и опасностите от евентуално изхвърчащи предмети. Външни хора, деца и животни могат да получат тежки наранявания и да бъдат причинени материални щети.
- ▶ Външни лица, деца и животни да не се допускат в работната зона.
- ▶ Не оставяйте моторния трион без наблюдение.
- ▶ Уверете се, че деца не могат да играят с моторния трион.
- Когато двигателят работи, от шумозаглушителя изтичат горещи отработени газове. Горещите отработени газове могат да възпламенят леснозапалимите материали и да предизвикат пожар.
- ▶ Дръжте струята отработени газове далече от леснозапалимите материали.

4.6 Състояние, съответстващо на изискванията за безопасност

4.6.1 Моторен трион

Моторният трион се намира в състояние, съответстващо на изискванията за безопасност, когато са изпълнени следните условия:

- Моторният трион не е повреден.
- Няма теч на гориво от моторния трион.
- Капачките на резервоара за гориво и масления резервоар са затворени.
- Моторният трион е чист.
- Уловителят на веригата е монтиран и в изправност.
- Спирачката на веригата функционира.
- Елементите на управлението функционират и не са променени.

- Смазването на веригата функционира нормално.
- Следите от износване на верижното зъбно колело не са по-дълбоки от 0,5 mm.
- Монтирана е една от посочените в това ръководство за употреба комбинации от направляваща шина и режеща верига.
- Направляващата шина и режещата верига са монтирани правилно.
- Режещата верига е опъната правилно.
- Монтирани са оригинални принадлежности на STIHL за този моторен трион.
- Принадлежностите са монтирани правилно.

▲ ПРЕДУПРЕЖДЕНИЕ

- При състояние, неотговарящо на изискванията за техническа безопасност, е възможно конструктивни части вече да не функционират нормално, предпазни устройства да не действат и да излиза гориво. Може да се стигне до сериозни наранявания на хора или смърт.
- ▶ Да се работи само с изправен моторен трион.
- ▶ Ако от моторния трион изтича гориво: не работете с моторния трион и се свържете със специализиран търговски обект на STIHL.
- ▶ Затворете капачките на резервоара за гориво и масления резервоар.
- ▶ Ако моторният трион е замърсен: моторният трион трябва да се почисти.
- ▶ Работете с монтиран и неповреден уловител на веригата.
- ▶ Не бива да се правят конструктивни промени по моторния трион. Изключение: монтирана на една от посочените в това ръководство за употреба комбинации от направляваща шина и режеща верига.
- ▶ Ако елементите на управлението не функционират: да не се ползва моторният трион.
- ▶ Монтирайте оригинални принадлежности на STIHL за този моторен трион.
- ▶ Монтирайте направляващата шина и режещата верига така, както е описано в това ръководство за употреба.
- ▶ Монтирайте принадлежностите така, както е описано в това ръководство за употреба или както е описано в ръководството за употреба на принадлежностите.
- ▶ Да не се вкарват никакви предмети в отворите на моторния трион.
- ▶ Сменете износените или повредените указателни табелки.

- ▶ При съмнения се обърнете към специализиран търговски обект на STIHL.

4.6.2 Направляваща шина

Направляващата шина се намира в състояние, съответстващо на изискванията за безопасност, когато са изпълнени следните условия:

- Направляващата шина не е повредена.
- Направляващата шина не е деформирана.
- Каналът е толкова дълбок или е по-дълбок от минималната му дълбочина,  19.3.
- Преградите на канала нямат мустаци.
- Каналът не е стеснен и не е разширен.

▲ ПРЕДУПРЕЖДЕНИЕ

- В състояние, не отговарящо на техническата безопасност, шината не може правилно да води режещата верига. Движещата се верига може да изскочи от направляващата шина. Може да се стигне до сериозни наранявания на хора или смърт.
 - ▶ Да се работи само с изправна /неповредена направляваща шина.
 - ▶ Ако дълбочината на жлеба е по-малка от минималната му дълбочина: да се смени направляващата шина.
 - ▶ Почиствайте мустаци на направляващата шина веднъж седмично.
 - ▶ При съмнения и въпроси обърнете се към сътрудник в специализиран търговски обект на фирма STIHL.

4.6.3 Режеща верига

Режещата верига се намира в състояние, съответстващо на изискванията за безопасност, когато са изпълнени следните условия:

- Режещата верига не е повредена.
- Режещата верига е правилно заточена.
- Маркировките за износване на режещите зъби трябва да се виждат.

▲ ПРЕДУПРЕЖДЕНИЕ

- При състояние на апарата, неотговарящо на изискванията за техническа безопасност, частите му не могат да функционират нормално и предпазните устройства престават да действат. Може да се стигне до сериозни наранявания на хора или смърт.
 - ▶ Да се работи само с изправна режеща верига.
 - ▶ Правилно да се заточва режещата верига.
 - ▶ При съмнения и въпроси обърнете се към специализиран търговски обект на STIHL.

4.7 Гориво и зареждане

▲ ПРЕДУПРЕЖДЕНИЕ

- Използваното за този моторен трион гориво се състои от смес от бензин и масло за двутактови двигатели. Горивото и бензинът са силно запалими. Ако горивото или бензинът влязат в контакт с открит пламък или горещи предмети, те могат да причинят пожари или експлозии. Може да се стигне до тежки наранявания и смърт на хора и до материални щети.
 - ▶ Пазете горивото и бензина от горещина и открит пламък.
 - ▶ Не разливайте гориво и бензин.
 - ▶ Ако се разлее гориво: избършете горивото с кърпа и опитайте да стартирате двигателя едва тогава, когато всички части на моторния трион са изсъхнали.
 - ▶ Пушенето е забранено.
 - ▶ Не зареждайте в близост до огън.
 - ▶ Преди зареждане с гориво изключвайте двигателя и го оставяйте да се охлади.
 - ▶ Стартирайте двигателя на разстояние най-малко 3 m от мястото на зареждане с гориво.
- Вдишаните изпарения от горивото и бензина могат да причинят отравяне.
 - ▶ Не вдишвайте изпаренията от гориво или бензин.
 - ▶ Зареждайте с гориво на добре проверено място.
- Моторният трион се нагрява по време на работа или при високи температури на околната среда. В зависимост от вида на горивото, височината, температурата на околната среда и температурата на моторната косачка, горивото се разшири и в резервоара за гориво може да възникне свръхналягане. Ако капачката на резервоара за гориво се отвори, горивото може да избликне и да се възпламени. Това може да причини тежко нараняване на ползвателя и материални щети.
 - ▶ Преди да отворите капачката на резервоара за гориво, оставете моторния трион да се охлади.
 - ▶ Отворете капачката на резервоара за гориво бавно, а не изведнъж.
- Дрехите, които са били в контакт с гориво или бензин, са леснозапалими. Може да се стигне до тежки наранявания и смърт на хора и до материални щети.
 - ▶ Ако дрехи са били в контакт с гориво или бензин: сменете дрехите.

- Горивото, бензинът и маслото за двутактови двигатели могат да застрашат околната среда.
 - ▶ Не разливайте гориво и бензин и масло за двутактови двигатели.
 - ▶ Изхвърляйте гориво, бензин и масло за двутактови двигатели съгласно предписанията и по начин, незамърсяващ околната среда.
- Ако гориво, бензин или масло за двутактови двигатели влязат в контакт с кожата или очите, това може да предизвика дразнене на кожата или очите.
 - ▶ Избягвайте контакт с горивото, бензина или маслото за двутактови двигатели.
 - ▶ При контакт с кожата: засегнатите участъци на кожата да се измият с много вода и сапун.
 - ▶ При контакт с очите: очите да се изплакнат с много вода в продължение на най-малко 15 минути и да се потърси лекар.
- Запалителната система на моторния трион създава искри. Искрите могат да излязат навън и в леснозапалима или експлозивна среда да предизвикат пожар или експлозия. Може да се стигне до тежки наранявания и смърт на хора и до материални щети.
 - ▶ Използвайте запалителни свещи, описани в това ръководство за употреба.
 - ▶ Навийте и затегнете запалителната свещ.
 - ▶ Притиснете силно щекера на запалителната свещ.
- Верижният трион може да се повреди, ако моторният трион ще се зарежда с гориво, което е смесено с неподходящ бензин или неподходящо масло за двутактови двигатели или има неправилно съотношение на смесване на бензин или масло за двутактови двигатели.
 - ▶ Смесвайте горивото така, както е описано в това ръководство за употреба.
- При дълго съхранение на горивото сместа от бензин и масло за двутактови двигатели може да се раздели. Моторният трион може да се повреди, ако се зареди с такова гориво.
 - ▶ Преди зареждане на моторния трион с гориво: размесете добре горивото.
 - ▶ Използвайте смес от бензин и масло за двутактови двигатели, която не е по-стара от 30 дни (STIHL MotoMix: 2 години).

4.8 Процес на работа

4.8.1 Рязане

▲ ПРЕДУПРЕЖДЕНИЕ

- Ако извън работната зона в границата на чуваемост няма хора, на тях не може да им се помогне в случай на авария.
 - ▶ Уверете се, че хората са извън работната зона в границата на чуваемост.
- Ако ползвателят не стартира правилно двигателя, той може да загуби контрол върху моторния трион. Ползвателят може да бъде сериозно ранен.
 - ▶ Стартирайте двигателя така, както е описано в това ръководство за употреба.
 - ▶ Ако режещата верига докосне земята или предмети: не стартирайте двигателя.
- В някои ситуации ползвателят не може да работи концентрирано. Ползвателят може да загуби контрол върху моторния трион, да се спъне и падне и да получи тежка травма.
 - ▶ Необходимо е да се работи спокойно и съсредоточено.
 - ▶ Ако условията на видимост или осветление са лоши: да не се работи с моторния трион.
 - ▶ Да се обслужва самостоятелно моторния трион.
 - ▶ Не работете над нивото на раменете си.
 - ▶ Да се внимава за срещани препятствия.
 - ▶ При работа ползвателят трябва да застане твърдо върху земята и да пази равновесие. Ако се налага да се работи на високо: използвайте повдигателна работна платформа или устойчиви скелета.
 - ▶ При признаци на умора: направете пауза.
- Когато двигателят работи се отделят отработени газове. Вдишаните отработени газове могат причинят отравяне.
 - ▶ Не вдишвайте отработените газове.
 - ▶ Работете с моторния трион на добре проветрено място.
 - ▶ Ако имате гадене, главоболие, замъглено зрение, нарушение на слуха или замаяност: спрете да работите и се обърнете към лекар.
- Когато ползвателят носи антифони (защита за слуха) и двигателят работи, той не може да възприема звуците добре.
 - ▶ Необходимо е да се работи спокойно и съсредоточено.

- Ако моторният трион се използва, а комбинираният лост е в позиция ▲, ползвателят не може да контролира моторния трион при работа. Ползвателят може да бъде сериозно ранен.
 - ▶ Поставете комбинирания лост в позиция I.
 - ▶ Стартирайте двигателя така, както е описано в това ръководство за употреба.
- Ако се подаде газ с включена спирачка на веригата, спирачката на веригата може да се повреди.
 - ▶ Преди рязане освободете спирачката на веригата.
- Ползвателят може да се пореже от движещата се режеща верига. Ползвателят може да бъде сериозно ранен.
 - ▶ Да не се докосва движещата се режеща верига.
 - ▶ Ако режещата верига е блокирана от някакъв предмет: изключете двигателя и включете спирачката на веригата. Едва тогава отстранете предмета.
- Движещата се режеща верига се нагрява и се разтяга. Ако режещата верига не е достатъчно смазана и натегната, тя може да изскочи от направляващата шина или да се скъса. Това може да доведе до тежко нараняване на хора и до материални щети.
 - ▶ Използвайте адхезионно масло за режещата верига.
 - ▶ По време на работа редовно правете проверка на опъването на режещата верига. Ако опъването на режещата верига е недостатъчно: натегнете режещата верига.
- Ако по време на работа моторния трион се промени или започне да се държи необичайно, това означава, че състоянието му може да не съответства на изискванията за техническа безопасност. Това може да доведе до тежко нараняване на хора и до материални щети.
 - ▶ В този случай трябва да прекратите работата и да се обърнете към специализиран търговски обект на STIHL.
- По време на работа моторният трион може да предизвика вибрации.
 - ▶ Слагайте ръкавици.
 - ▶ Правете почивки в процеса на работа.
 - ▶ При поява на признаци за нарушено кръвооросвяване: посетете лекар.
- Ако движещата се режещата верига попадне на твърд предмет, може да възникнат искри. Искрите са способни да предиз-

викат пожар в лесно възпламенима среда. Може да се стигне до тежки наранявания и смърт на хора и до материални щети.

- ▶ Не бива да се работи в лесно възпламенима среда.
- След пускане на лоста за газта режещата верига продължава да се движи още кратко време. Движещата режеща верига може да пореже хората. Може да се стигне до сериозни наранявания на лица.
 - ▶ Изчакайте, докато режещата верига престане да се движи.

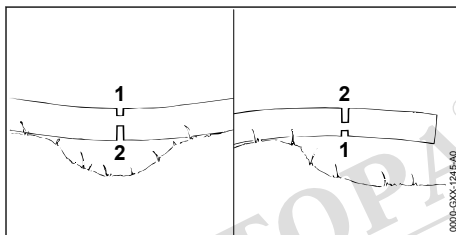

▲ ПРЕДУПРЕЖДЕНИЕ

- Когато се реже дървесина, намираща се под напрежение, направляващата шина може да се заклеци. Ползвателят може да изгуби контрол върху моторния трион и да получи тежка травма.
 - ▶ Първо се прави разрез на притиснатата страна (1), след това отсичач разрез в опънатата страна (2).

4.8.2 Кастрене на клони

▲ ПРЕДУПРЕЖДЕНИЕ

- Ако първо се отсекат клонове от долната страна на поваленото дърво, дървото няма да може да се подпира с клоновете в земята. По време на работа стволът може да се измести. Може да се стигне до сериозни наранявания на хора или смърт.
 - ▶ Големи клони от долната страна се отсичат едва тогава, когато дървото е нарязано по дължина (разбичкано).
 - ▶ При работа да не се стои на дънера на дървото.
- По време на кастрене надолу може да падне отрязан клон. Тогава ползвателят може да се спъне, падне и тежко да се нарани.
 - ▶ Кастренето на клони започва от основанието на дънера по посока към короната на дървото.

4.8.3 Поваляне

▲ ПРЕДУПРЕЖДЕНИЕ

- Необучени хора не могат да оценят опасности, съществуващи при сеченето. Може да се стигне до тежки наранявания и смърт на хора и до материални щети на предмети.
 - ▶ Ако има неясни неща: не бива да се реже дървен материал самостоятелно.
- При сечене дървото или клоновете могат да паднат върху хора или предмети. Може да се стигне до тежки наранявания и смърт на хора и до материални щети на предмети.
 - ▶ Посоката на падане се определя с оглед на това, дали мястото, където ще падне дървото, е празно.
 - ▶ Външни хора, деца и животни да се държат на разстояние от 2,5 дължини на дървото по периметъра на работния участък.
 - ▶ Преди отсичане премахнете прегънатите или сухи клонове от короната на дървото.
 - ▶ Ако прегънатите или сухи клонове не могат да бъдат премахнати от короната на дървото: не отсичайте дървото.
 - ▶ Наблюдавайте короната на дървото и корони на съседните дървета и се пазете от падащи клонове.
- Когато се поваля едно дърво, стволът му може да се счупи или да се изхвърли по посока на ползвателя. Ползвателят може да получи тежки, дори смъртоносни наранявания.
 - ▶ Да се предвиди място за отстъпление отстрани зад дървото.
 - ▶ Да се отстъпва по предвидения път, като се държи пред очите падащото дърво.
 - ▶ Не бива да се оттегля назад надолу по склона.
- Препятствия, срещани в работния участък или по пътя за отстъпление, могат да попречат на ползвателя. Ползвателят може да се спъне и да падне. Ползвателят може да получи тежки, дори смъртоносни наранявания.
 - ▶ Отстранете всички препятствия от работния участък и от пътя за отстъпление.
- Ако се надреже или се пререже предпазната ивица, обезопасителната лента или задържащата ивица твърде рано, посоката на поваляне не може да бъде спазена или пък дървото може да падне преждевременно. Може да се стигне до тежки нараня-

вания и смърт на хора и до материални щети на предмети.

- ▶ Не бива да се надрязва или прерязва предпазната ивица.
- ▶ Обезопасителната или задържащата ивица се прерязват най-накрая.
- ▶ Ако дървото започне да пада преждевременно: спрете да правите засека и се отдръпнете по пътя за отстъпление.
- Ако движещата се режеща верига с горната четвърт на върха на направляващата шина попадне на твърд клин и бъде бързо спряна, може да възникне обратен удар. Може да се стигне до сериозни наранявания на хора или смърт.
 - ▶ Използвайте само алуминиеви или пластмасови клинове.
- Ако дървото не падне до край на земята или увисне върху друго дърво, ползвателят няма да може да приключи повалянето под свой контрол.
 - ▶ Прекъснете процеса на повалянето и изтеглете дървото към земята с въжена лебедка или влекач.

4.9 Реактивни сили

4.9.1 Обратен удар

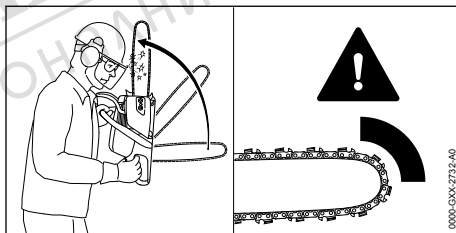

Обратен удар може да се получи по следните причини:

- Движещата се режеща верига в горната четвърт на върха на направляващата шина попадне случайно върху твърд предмет и бързо се спре.
- Движещата се режеща верига заседне с върха на шината във вреза.

Спирачката на веригата не може да предотврати обратен удар.

▲ ПРЕДУПРЕЖДЕНИЕ

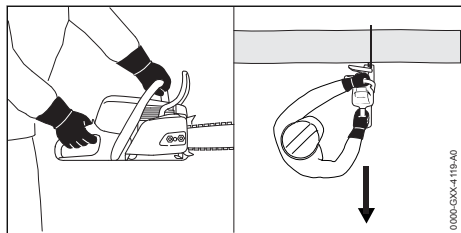

- При получаване на обратен удар моторният трион може да отскочи внезапно към ползвателя. Ползвателят може да изгуби контрол върху моторния трион и да получи тежки, дори смъртоносни наранявания.
 - ▶ Дръжте моторния трион здраво с две ръце.
 - ▶ Дръжте тялото си надалеч от удължения обхват на въртене на моторния трион.
 - ▶ Работете така, както е описано в това ръководство за употреба.
 - ▶ Не работете с горната четвърт на върха на направляващата шина.
 - ▶ Работете само с добре заточена и правилно опъната режеща верига.
 - ▶ Използвайте режеща верига с намален обратен удар.
 - ▶ Използвайте режеща верига направляваща шина с малка глава.
 - ▶ Режете само при пълна мощност.

4.9.2 Теглене към среза

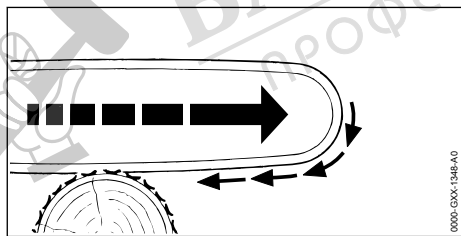

Когато се работи с долната страна на направляващата шина, моторният трион се тегли навън от ползвателя.

▲ ПРЕДУПРЕЖДЕНИЕ

- Ако движещата се режещата верига попадне на твърд предмет и бързо се спре, моторния трион може внезапно и рязко да скочи в обратна от ползвателя посока. Ползвателят може да изгуби контрол върху моторния трион и да получи тежки, дори смъртоносни наранявания.

- ▶ Дръжте моторния трион здраво с две ръце.
- ▶ Работете така, както е описано в това ръководство за употреба.
- ▶ Шината се вкарва направо във вреза, без да се превърта.
- ▶ Забийте правилно зъбната опора.
- ▶ Режете само при пълна мощност.

4.9.3 Обратен удар

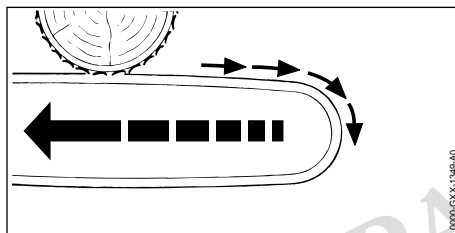

Когато се работи с горната част на шината, моторният трион бива тласкан в посока към ползвателя.

▲ ПРЕДУПРЕЖДЕНИЕ

- Ако движещата режеща верига попадне на твърд предмет и бързо спре, моторният трион може неочаквано силно да занесе/скочи към ползвателя. Ползвателят може да изгуби контрол върху моторния трион и да получи тежки, дори смъртоносни наранявания.
 - ▶ Дръжте моторния трион здраво с две ръце.
 - ▶ Работете така, както е описано в това ръководство за употреба.
 - ▶ Шината се вкарва направо във вреза, без да се превърта.
 - ▶ Режете само при пълна мощност.

4.10 Транспортиране

▲ ПРЕДУПРЕЖДЕНИЕ

- При транспортиране моторният трион може да се преобърне или да се измести. Това може да доведе до тежко нараняване на хора и до материални щети.
 - ▶ Изключете двигателя.
 - ▶ Задействайте спиращата на веригата.
 - ▶ Избутайте предпазителя за веригата върху направляващата шина така, че да покрие цялата шина.
 - ▶ Закрепете с обтягащи ленти, ремъци или мрежа моторния трион така, че да не може да се преобърне или да се измести.

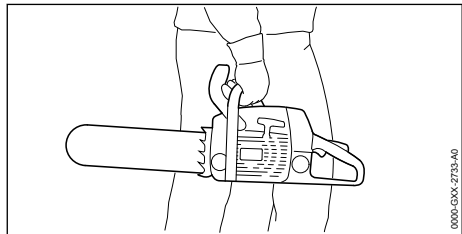

- След стартиране на двигателя звукозаглушителят и двигателят могат да се нагорещат. Ползвателят може да се изгори.
 - ▶ Носете моторния трион с дясната си ръка хваната за тръбната дръжка, така че направляващата шина да сочи назад.

4.11 Съхранение

▲ ПРЕДУПРЕЖДЕНИЕ

- Децата не могат да разпознаят и оценят опасностите, свързани с моторния трион. Децата могат да бъдат сериозно наранени.
 - ▶ Изключете двигателя.
 - ▶ Задействайте спирачката на веригата.
 - ▶ Избутайте предпазителя за веригата върху направляващата шина така, че да покрие цялата шина.
 - ▶ Моторният трион да се съхранява извън обсега на деца.
- Електрическите контакти на моторния трион и металните му конструктивни части могат да кородират от влагата. Моторният трион може да се повреди.
 - ▶ Моторният трион да се съхранява в чисто и сухо състояние.

4.12 Почистване, поддръжка и ремонт

▲ ПРЕДУПРЕЖДЕНИЕ

- Ако по време на почистване, поддръжка или ремонт двигателят работи, режещата верига може да започне да работи неволно. В резултат от това може да се стигне до тежки наранявания на хора и възникване на материални щети.
 - ▶ Изключете двигателя.
 - ▶ Задействайте спирачката на веригата.
- След стартиране на двигателя шумозаглушителят и двигателят могат да се нагорещат. Хората могат да се изгорят.
 - ▶ Изчакайте, шумозаглушителят и двигателят да се охладят.
- Агресивните почистващи препарати, почистването с водна струя или острият пред-

мети могат да повредят моторния трион, направляващата шина и режещата верига. Ако моторният трион, направляващата шина или режещата верига не са почистени правилно, конструктивните части няма да функционират нормално, а предпазните устройства ще престанат да действат. Може да се стигне до сериозни наранявания на хората.









- ▶ Моторният трион, направляващата шина и режещата верига да се почистват така, както е описано в това ръководство за употреба.
- Ако моторният трион не се обслужва или ремонтира така, както е описано в това ръководство за употреба, конструктивните им части повече няма да функционират нормално, а предпазните устройства ще престанат да действат. Може да се стигне до сериозни наранявания на хора или смърт.
 - ▶ Моторният трион да се обслужва или ремонтира така, както е описано в това ръководство за употреба.
- Ако направляващата шина и режещата верига не се поддържат и ремонтират така, както е описано в това ръководство за употреба, частите им няма да функционират нормално, а предпазните устройства ще престанат да действат. Може да се стигне до сериозни наранявания на хората.
 - ▶ Поддръжка и ремонт на направляващата шина и режещата верига трябва да се извършват така, както е описано в това ръководство за употреба.
- По време на почистване или поддръжка на режещата верига има опасност ползвателят да се пореже от острият режещи зъби. Ползвателят може да бъде наранен.
 - ▶ Носете работни ръкавици от устойчив материал.

5 Подготовка на моторния трион за работа

5.1 Подготовка на моторния трион за работа

Преди започване на работа с апарата е необходимо да се извършат следните стъпки:

- ▶ Убедете се, че следните части се намират в състояние, отговарящо на изискванията за техническата безопасност:
 - Моторен трион, 4.6.1.
 - Направляваща шина, 4.6.2.
 - Режеща верига, 4.6.3.

- ▶ Почистете моторния трион,  15.1.
- ▶ Монтирайте направляваща шина и режещата верига,  6.1.1.
- ▶ Опънете режещата верига,  6.2.
- ▶ Налейте адхезионно масло за режещата верига,  6.3.
- ▶ Проверете спирачката на веригата,  10.4.
- ▶ Заредете моторния трион,  8.2.
- ▶ Проверете елементите на управлението,  10.5.
- ▶ Проверете смазването на веригата,  10.6.
- ▶ Ако тези стъпки не могат да се извършат: не използвайте повече моторния трион и се обърнете за консултация към специализиран търговски обект на STIHL.

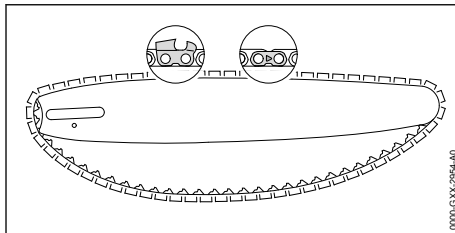

- ▶ Режещата верига така да се сложи в жлеба на направляващата шина така, че стрелките върху съединителните звена на режещата верига от горната им страна да сочат в посока на движението.

6 Сглобите моторния трион

6.1 Монтиране и демониране на направляваща шина и режещата верига

6.1.1 Монтиране на направляващата шина и режещата верига

Комбинациите от направляваща шина и режеща верига, които са подходящи за верижното зъбно колело и могат да се монтират, са посочени в техническите характеристики,  20.1.

- ▶ Изключете двигателя и задействайте спирачката на веригата.

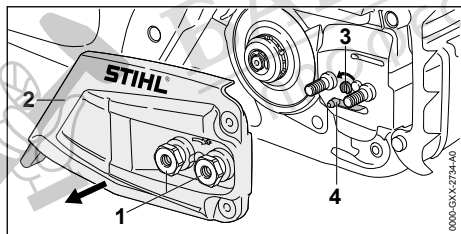

- ▶ Въртете гайките (1) в посока обратна на часовниковата стрелка, докато стане възможно да се свали капака на верижното зъбно колело (2).
- ▶ Свалете капака на верижното зъбно колело (2).
- ▶ Завъртете болта за регулиране натягането на веригата (3) в посока обратна на часовниковата стрелка, докато втулката на болта (4) прилегне отляво към корпуса.

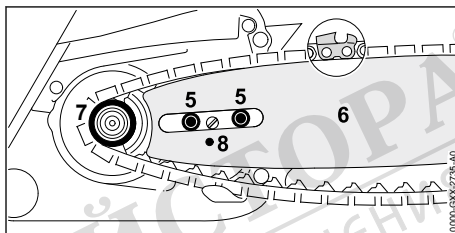

- ▶ Поставете направляващата шина с режещата верига на моторния трион така, че да са изпълнени следните условия:
 - Задвижващите звена на режещата верига са вкарани в зъбците на верижното зъбно колело (7).
 - Винтовете (5) са вкарани в надлъжния отвор на направляващата шина (6).
 - Шийката на болта за регулиране натягането на веригата (4) да е вкарана в отвора (8) на направляващата шина (6).

Ориентацията на направляващата шина (6) не е от значение. Отпечатаният надпис върху направляващата шина (6) може да бъде обърнат с главата надолу.

- ▶ Освободете спирачката на веригата.

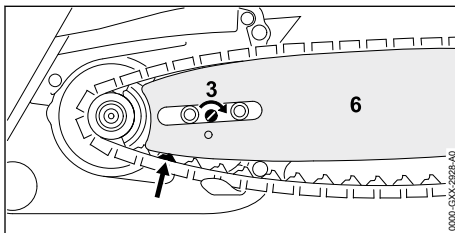

- ▶ Завъртете болта за регулиране натягането на веригата (3) в посока на часовниковата стрелка, докато режещата верига прилегне към направляващата шина. При това направлявайте задвижващите звена на режещата верига в жлеба на направляващата шина. Направляващата шина (6) и режещата верига прилягат към моторния трион.
- ▶ Поставете капака (2) на верижното зъбно колело на моторния трион така, че да се намира в една равнина с моторния трион.
- ▶ Завинтете гайките (1) и ги затегнете здраво.

6.1.2 Демонтиране на направляващата шина и режещата верига

- ▶ Изключете двигателя и задействайте спирачката на веригата.
- ▶ Въртете гайките в посока обратна на часовниковата стрелка, докато стане възможно да се свали капака на верижното зъбно колело.
- ▶ Свалете капака на верижното зъбно колело.
- ▶ Завъртете болта за регулиране натягането на веригата до упор в посока обратна на часовниковата стрелка. Режещата верига е разхлабена.
- ▶ Свалете направляващата шина и режещата верига.

6.2 Опъване на режещата верига

По време на работа режещата верига се разтяга или се свива. Опъването на режещата верига се променя. По време на работа е необходимо редовно да се проверява опъването на режещата верига и при необходимост допълнително да се опъва.

- ▶ Изключете двигателя и задействайте спирачката на веригата.

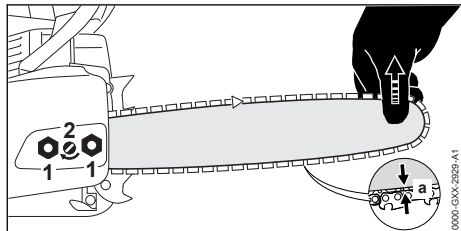

- ▶ Отвинтете гайките (1).
- ▶ Освободете спирачката на веригата.
- ▶ Повдигнете направляващата шина откъм върха и завъртете затегателния болт (2) по

посока на часовниковата стрелка или в посока обратна на часовниковата стрелка, докато се изпълнят следните условия:

- Разстоянието а в средата на направляващата шина е 1 mm до 2 mm.
 - Все още има възможност режещата верига да бъде изтеглена с два пръста и с малко усилие през направляващата шина.
- ▶ Повдигнете направляващата шина откъм върха и продължете да затягате гайките (1).
 - ▶ Ако разстоянието а в средата на направляващата шина не е 1 mm до 2 mm: обтегнете отново режещата верига.

6.3 Наливане на адхезионно масло за режещата верига

Адхезионното масло смазва и охлажда движещата се режещата верига.

- ▶ Изключете двигателя и задействайте спирачката на веригата.
- ▶ Поставете моторния трион върху плоска повърхност така, че капачката на масления резервоар да сочи нагоре.
- ▶ Почистете участъка около капачката на масления резервоар с влажна кърпа.

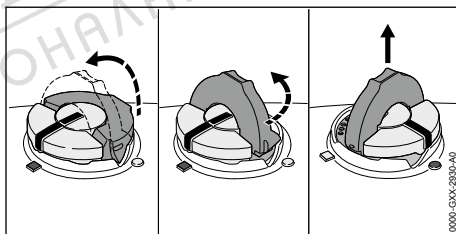

- ▶ Вдигнете скобата на капачката на масления резервоар.
- ▶ Завъртете капачката на масления резервоар до упор в посока, обратна на часовниковата стрелка.
- ▶ Свалете капачката на масления резервоар.
- ▶ Налейте адхезионно масло за режещата верига по такъв начин, че да не се разлее и не пълнете масления резервоар до ръба.
- ▶ Ако скобата на капачката на масления резервоар е спусната: вдигнете скобата.

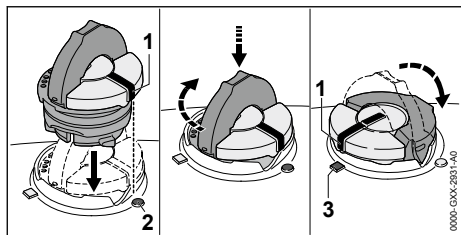

- ▶ Поставете капачката на масления резервоар така, че маркировката (1) да сочи към маркировката (2).
- ▶ Натиснете капачката на масления резервоар надолу и я завъртете по посока на часовниковата стрелка до упор. Капачката на масления резервоар се фиксира с щракване. Маркировката (1) сочи към маркировката (3).
- ▶ Проверете дали капачката на масления резервоар може да се извади нагоре.
- ▶ Ако капачката на масления резервоар не може да се извади нагоре: спуснете скобата на капачката на масления резервоар. Масленият резервоар е затворен.

Ако капачката на масления резервоар може да се извади нагоре, трябва да се изпълнят следните стъпки:

- ▶ Поставете капачката на масления резервоар в произволна позиция.

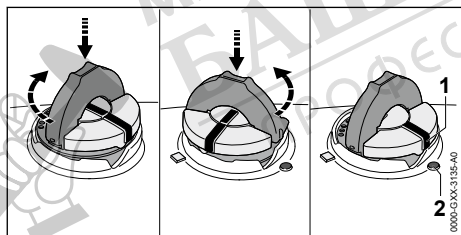

- ▶ Натиснете капачката на масления резервоар надолу и я завъртете по посока на часовниковата стрелка до упор.
- ▶ Натиснете капачката на масления резервоар надолу и я завъртете в посока, обратна на часовниковата стрелка, докато маркировката (1) се изравни с маркировката (2).
- ▶ Опитайте отново да затворите масления резервоар.
- ▶ Ако масленият резервоар все още не може да бъде затворен: не работете с моторния трион и се свържете със специализиран търговски обект на STIHL.

Моторният трион не се намира в състояние, съответстващо на изискванията за безопасност.

6.4 Монтаж на зъбната опора

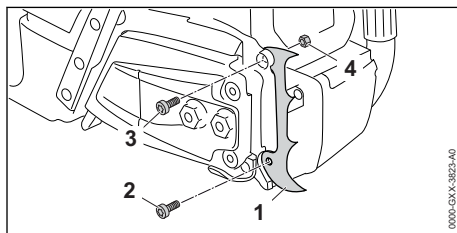

- ▶ Поставете зъбната опора (1).
- ▶ Завийте винта (2).
- ▶ Завийте винта (3) и дръжте гайката (4) на контра.
- ▶ Затегнете здраво винта (2) и винта (3).

Зъбната опора (1) не трябва да се демонтира.

7 Задействане и освобождаване на верижната спирачка

7.1 Задействане на спирачката на веригата

Моторният трион е обзаведен със спирачка на веригата.

Спирачката на веригата се задейства автоматично при достатъчно силен обратен удар чрез инерцията на масата на предпазителя на ръката или пък може да бъде задействана от самия ползвател.

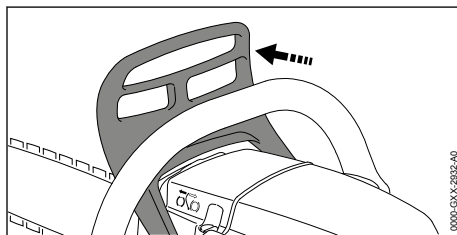

- ▶ Натиснете предпазителя на ръката с лявата си ръка встрани от тръбната дръжка. Предпазителят на ръката се фиксира с прищракване. Спирачката на веригата е включена.

7.2 Освобождане на спирачката на веригата

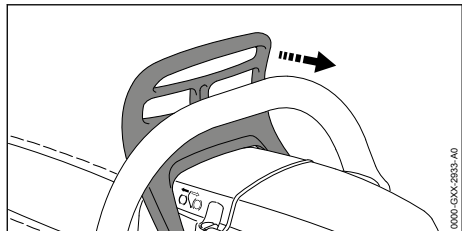

- ▶ Изтеглете предпазителя на ръката с лявата ски ръка в посока към ползвателя. Предпазителят на ръката се фиксира с прищракване. Спирачката на веригата е освободена.

8 Смесване на горивото и зареждане на моторния трион

8.1 Смесване на горивото

Необходимото за този моторен трион гориво се състои от смес от масло за двутактови двигатели и бензин в съотношение на смесване 1:50.

STIHL препоръчва използването на готово смесено гориво STIHL MotoMix.

Ако сами смесвате горивото, трябва да използвате само масло за двутактови двигатели на STIHL или друго висококачествено двигателно масло от класовете JASO FB, JASO FC, JASO FD, ISO-L-EGB, ISO-L-EGC или ISO-L-EGD.

STIHL препоръчва масло за двутактови двигатели STIHL HP Ultra или еквивалентно висококачествено двигателно масло, за да се гарантира ограничаване на емисиите за целия срок на експлоатация на двигателя.

- ▶ Уверете се, че октановото число на бензина е минимум 90 ROZ и алкохолното съдържание на бензина не е по-високо от 10 %.
- ▶ Уверете се, че използваното двутактово двигателно масло отговаря на изискванията.
- ▶ В зависимост от желаното количество гориво, смесете правилното количество масло за двутактови двигатели и бензин в съотношение 1:50. Примери за горивни смеси:

- 20 ml масло за двутактови двигатели, 1 l бензин
 - 60 ml масло за двутактови двигатели, 3 l бензин
 - 100 ml масло за двутактови двигатели, 5 l бензин
- ▶ Първо налейте масло за двутактови двигатели, а след това и бензин в чиста туба, подходяща за горивото.
 - ▶ Размесете горивото.

8.2 Зареждане на моторния трион

- ▶ Изключете двигателя и задействайте спирачката на веригата.
- ▶ Оставете моторния трион да се охлади.
- ▶ Поставете моторния трион на плоска повърхност така, че капачката на резервоара за гориво да сочи нагоре.
- ▶ Почистете участъка около капачката на резервоара за гориво с влажен парцал.
- ▶ Вдигнете скобата на капачката на резервоара за гориво.

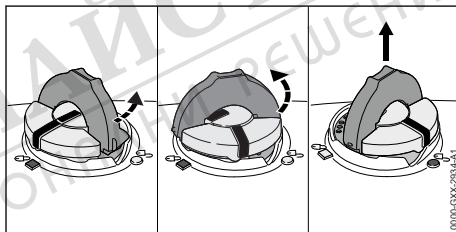

**ПРЕДУПРЕЖДЕНИЕ**

- Моторният трион се нагрява по време на работа или при високи температури на околната среда. В зависимост от вида на горивото, височината, температурата на околната среда и температурата на моторната косачка, горивото се разшири и в резервоара за гориво може да възникне свръхналягане. Ако капачката на резервоара за гориво се отвори, горивото може да избликне и да се възпламени. Това може да причини тежко нараняване на ползвателя и материални щети.
 - ▶ Преди да отворите капачката на резервоара за гориво, оставете моторния трион да се охлади.
 - ▶ Отворете капачката на резервоара за гориво бавно, а не изведнъж.

- ▶ Завъртете капачката на резервоара за гориво с ок. 1/8 оборота в посока обратна на часовниковата стрелка. Ако резервоарът за гориво е под налягане, свръхналягането се понижава звучно.
- ▶ Ако свръхналягането е понижено докрай: въртете капачката на резервоара за гориво в посока обратна на часовниковата стрелка, докато маркировките на капачката на резервоара за гориво и резервоара за гориво застанат на една линия.
- ▶ Свалете капачката на резервоара за гориво.

УКАЗАНИЕ

- Горивото може да се разслои по-бързо под въздействието на светлината, слънчевите лъчи и екстремните температури. Използването на разслоено гориво може да повреди моторния трион.
 - ▶ Размесете горивото.
 - ▶ Не зареждайте гориво, съхранявано повече от 30 дни.
- ▶ Внимателно зареждайте с гориво, за да не се разлее и оставете поне 15 mm до ръба на резервоара за гориво.
- ▶ Ако скобата на капачката на резервоара за гориво е спусната: вдигнете скобата.

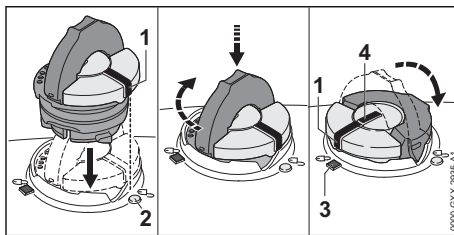

- ▶ Поставете капачката на резервоара за гориво така, че маркировката (1) да сочи към маркировката (2).
- ▶ Натиснете капачката на резервоара за гориво надолу и я завъртете по посока на стрелката до упор. Капачката на резервоара за гориво се фиксира звучно. Маркировката (1) е на една линия с маркировката (4) и сочи към маркировката (3).
- ▶ Проверете дали капачката на резервоара за гориво може да се извади нагоре.
- ▶ Ако капачката на резервоара за гориво не може да се извади нагоре: свалете скобата на резервоара за гориво. Резервоарът за гориво е затворен.

Ако капачката на резервоара за гориво може да се извади нагоре, трябва да се изпълнят следните стъпки:

- ▶ Поставете капачката на резервоара за гориво в желаната позиция.

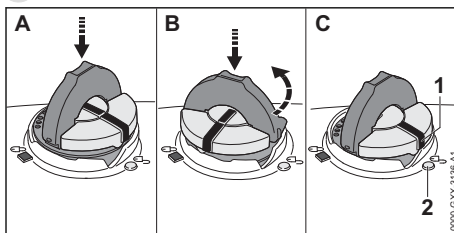

- ▶ Натиснете капачката на резервоара за гориво надолу и я завъртете по посока на стрелката до упор.
- ▶ Натиснете капачката на резервоара за гориво надолу и в посока обратна на часовниковата стрелка, докато маркировката (1) започне да сочи към маркировката (2).
- ▶ Опитайте отново да затворите резервоара за гориво.

- ▶ Ако резервоарът за гориво все още не може да бъде затворен: не работете с моторния трион и се свържете със специализиран търговски обект на STIHL. Моторният трион не се намира в състояние, съответстващо на изискванията за безопасност.

9 Пускане в действие и изключване на двигателя

9.1 Стартиране на двигателя

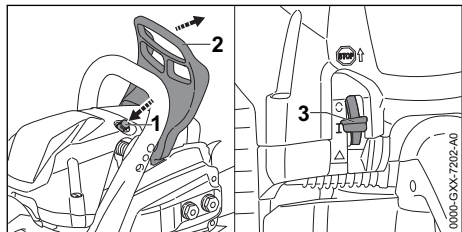

- ▶ Задействайте спирачката на веригата (2).
- ▶ Извадете предпазителя на веригата.
- ▶ Натиснете декомпресионния клапан (1).
- ▶ Поставете комбинирания лост (3) в позиция **I**.
- ▶ Ако двигателят е с температурата на околната среда:

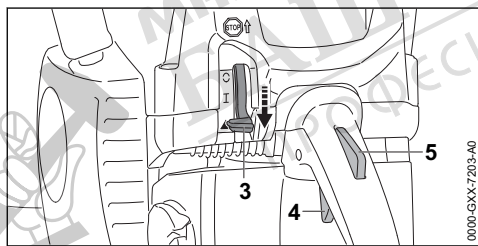

- ▶ Натиснете блокировката на лоста за газта (5) и я задръжте натисната.
- ▶ Натиснете лоста за газта (4) и го задръжте натиснат.
- ▶ Поставете комбинирания лост (3) в позиция **▲** и го задръжте натиснат.
- ▶ Пуснете лоста за газта (4) и блокировката на лоста за газта (5).
- ▶ Комбинираният лост (3) се фиксира в позиция **▲**.



- ▶ Закрепване на моторния трион по един от 3-те възможни начина:
 - Поставете моторния трион върху равна повърхност, с лявата си ръка хванете тръбната дръжка така, че палецът Ви да обхваща тръбната дръжка, натиснете към пода и с върха на десния ботуш настъпете моторния трион в задната ръкохватка.
 - Поставете моторния трион върху равна повърхност, с лявата си ръка хванете тръбната дръжка така, че палецът Ви да обхваща тръбната дръжка, натиснете към пода и с петата на десния ботуш настъпете моторния трион в задната ръкохватка.
 - Хванете здраво моторния трион с лявата си ръка за тръбната дръжка така, че палецът Ви да обхваща тръбната дръжка, а задната ръкохватка захванете между коленете или бедрата.



- ▶ С дясната ръка изтеглете бавно дръжката за стартиране, докато усетите съпротивление.
- ▶ Издърпвайте бързо и връщайте дръжката за стартиране дотогава, докато двигателят заработи.
- ▶ Ако комбинираният лост (3) е в позиция **▲**: натиснете за кратко блокировката на педала за газта (4) и лоста за газта (5). Комбинираният лост (3) отскача в позиция **I**. Двигателят работи на празен ход.

УКАЗАНИЕ

- Ако се подаде газ с включена спирачка на веригата, спирачката на веригата може да се повреди.
 - ▶ Преди рязане освободете спирачката на веригата.

- ▶ Освободете спирачката на веригата. Моторният трион е готов за работа.
- ▶ Ако режещата верига се движи на празен ход:
 - ▶ Изключете двигателя и задействайте спирачката на веригата.
 - ▶ Не използвайте моторния трион и се свържете със специализиран търговски обект на STIHL.
 Моторният трион е дефектен.
- ▶ Ако двигателят не се стартира: поставете комбинирания лост (3) в позиция ▲ и се опитайте отново да стартирате двигателя.

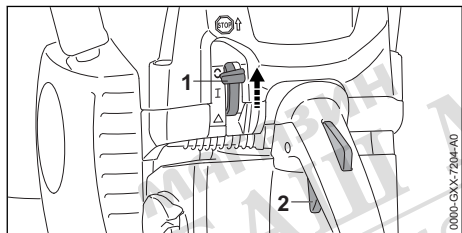
9.2 Изключване на двигателя

- ▶ Отпуснете лоста за газа (2). Двигателят преминава на празен ход.
 - ▶ Поставете комбинирания лост (1) в позиция C.
- Двигателят изгасва, а комбинираният лост (1) отпружинира в позиция I.
- ▶ Ако двигателят не изгасне:
 - ▶ Поставете комбинирания лост в позиция ▲.
 Двигателят изгасва.
 - ▶ Не използвайте моторния трион и се свържете със специализиран търговски обект на STIHL.
- Моторният трион е дефектен.

10 Проверка на моторния трион**10.1 Проверка на водещото колело**

- ▶ Изключете двигателя.
- ▶ Освободете спирачката на веригата.

- ▶ Демонтирайте капака на верижното зъбно колело.
- ▶ Демонтирайте направляващата шина и режещата верига.

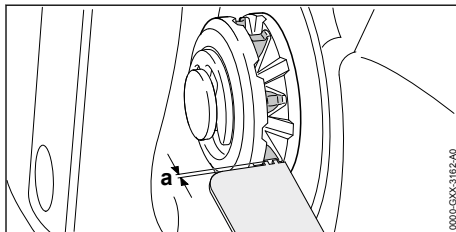

- ▶ Проверете за следи от износване на зъбните колела на веригата с помощта на контролен шаблон на STIHL.
 - ▶ Ако следите от износване са по-дълбоки от $a = 0,5$ мм: не използвайте повече моторния трион и се обърнете към специализиран търговски обект на STIHL.
- Водещото колело подлежи на замяна.

10.2 Проверка на направляващата шина

- ▶ Изключете двигателя и задействайте спирачката на веригата.
- ▶ Демонтирайте режещата верига и направляващата шина.

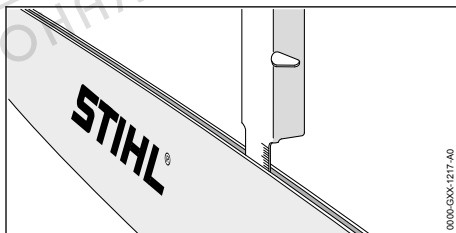

- ▶ Измерете дълбочината на жлеба на направляващата шина с мащаба на шаблона за заточване на STIHL.
- ▶ Сменете направляващата шина, ако са изпълнени следните условия:
 - Направляващата шина е повредена.
 - Измерената дълбочина на жлеба е по-малка от минималната дълбочина на жлеба на направляващата шина,  19.3.
 - Жлебът на направляващата шина е стеснен или разширен.
- ▶ При съмнения и въпроси обърнете се към специализиран търговски обект на STIHL.

10.3 Проверка на режещата верига

- ▶ Изключете двигателя и задействайте спиратката на веригата.

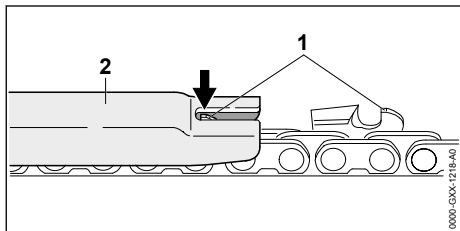

- ▶ Измерете височината на ограничителя за дълбочина (1) с помощта на шаблона за заточване на STIHL (2). Шаблонът за заточване на STIHL трябва да пасва към стъпката на режещата верига.
- ▶ Ако ограничителят (1) стърчи извън шаблона (2): да са доизпили ограничителя (1), 16.3.

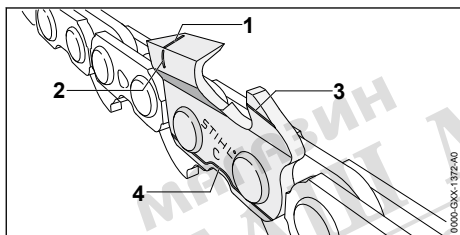

- ▶ Проверете, дали маркировките за износване (1 – 4) на режещите зъби са видими.
- ▶ Ако маркировката за износване на някой от режещите зъби не се вижда: не използвайте повече режещата верига и се обърнете за консултация към сътрудник в специализиран търговски обект на STIHL.
- ▶ С помощта на шаблон за заточване на STIHL проверете, дали ъгълът на заточване на режещите зъби е 30°. Шаблонът за заточване на STIHL трябва да пасва към стъпката на режещата верига.
- ▶ Ако ъгълът на заточване не е 30°: заточете режещата верига.
- ▶ При съмнения и въпроси обърнете се към специализиран търговски обект на STIHL.

10.4 Проверка на действието

- ▶ Изключете двигателя и задействайте спиратката на веригата.

ПРЕДУПРЕЖДЕНИЕ

- Режещите зъби на веригата са остри. Ползвателят може да се пореже.
 - ▶ Да се носят работни ръкавици от устойчив материал.
- ▶ Опитайте се да изтеглите режещата верига с ръка през направляващата шина.
- ▶ Ако режещата верига може да бъде изтеглена с ръка през направляващата шина, това означава, че спиратката на веригата функционира нормално.
- ▶ Ако режещата верига може да бъде изтеглена с ръка през направляващата шина: не използвайте повече моторния трион и се обърнете за консултация към сътрудник в специализиран търговски обект на STIHL. Спиратката на веригата е дефектна.

10.5 Проверка на елементите на управлението

Блокировка на лоста за газта и лост за газта

- ▶ Изключете двигателя и задействайте спиратката на веригата.
- ▶ Опитайте се да натиснете лоста за газта без да натискате блокировката на лоста за газта.
- ▶ Ако лостът за газта се подава на натиск: не използвайте моторния трион и се обърнете към специализиран търговски обект на STIHL. Блокировката на лоста за газта е дефектна.
- ▶ Натиснете блокировката на лоста за газта и я задръжте натисната.
- ▶ Натиснете лоста за газта и го пуснете.
- ▶ Ако лостът за газта е трудноподвижен или не се връща в изходната си позиция: не използвайте повече моторния трион и се обърнете към специализиран търговски обект на STIHL. Лостът за газта е дефектен.

Изключване на двигателя

- ▶ Стартирайте двигателя.
- ▶ Поставете комбинирания лост в позиция . Двигателят изгасва, а комбинираният лост отпружинира в позиция .

- ▶ Ако двигателят не изгасне:
 - ▶ Поставете комбинирания лост в позиция ▲.
 - Двигателят изгасва.
 - ▶ Не използвайте моторния трион и се свържете със специализиран търговски обект на STIHL.
 - Моторният трион е дефектен.

10.6 Проверка на смазването на веригата

- ▶ Стартирайте двигателя и освободете спирачката на веригата.
- ▶ Насочете направляващата шина към светла повърхност.
- ▶ Дайте газ.
- Адхезионното масло за режеща верига се изхвърля и се забелязва върху светлата повърхност. Смазването на веригата функционира нормално.
- ▶ Ако изхвърляно адхезионно масло не се вижда:
 - ▶ Изключете двигателя.
 - ▶ Налейте адхезионно масло за режеща верига.
 - ▶ Отново направете проверка на смазването.
 - ▶ Ако адхезионното масло за режещи вериги, продължава да не се вижда върху светлата горна повърхност: не използвайте повече моторния трион и се обърнете към специализиран търговски обект на STIHL. Устройството за смазване на веригата е дефектно.

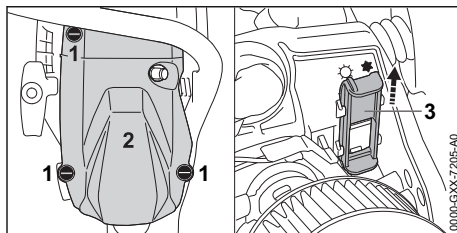

- ▶ Завъртете капачките на капака (1) с 1/4 оборота в посока обратна на часовниковата стрелка.
- ▶ Свалете капака (2).
- ▶ Издърпайте плъзгача (3).

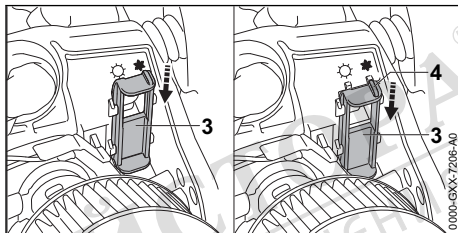

- ▶ Подравнете плъзгача (3) така, че показалецът (4) да сочи в зимен режим на работа.
- ▶ Вкарайте плъзгача (3) до упор във водача. Плъзгачът се фиксира звучно.
- ▶ Поставете капака (2).
- ▶ Въртете капачките на капака (1) по посока на часовниковата стрелка, докато се чуе щракване.
- Капачките на капака (1) са блокирани.

11.2 Настройване на летен режим на работа

Ако се работи при температури над +10 °С, трябва да се настрои летен режим на работа.

- ▶ Изключете двигателя и задействайте спирачката на веригата.

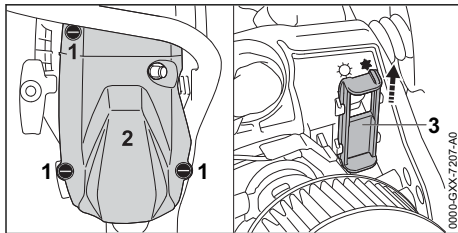

- ▶ Завъртете капачките на капака (1) с 1/4 оборота в посока, обратна на часовниковата стрелка.
- ▶ Свалете капака (2).
- ▶ Издърпайте плъзгача (3).

11 Работа с моторния трион

11.1 Настройка на зимен режим на работа

Ако се работи при температури под +10 °С, карбураторът може да замръзне. За да може карбураторът допълнително да се обтича от топъл въздух от околността на двигателя, трябва да се настрои зимен режим на работа.

УКАЗАНИЕ

- Ако в зимен режим на работа се работи при температури над +10 °С, двигателят може да прегрее.
 - ▶ Настройте летен режим на работа.
- ▶ Изключете двигателя и задействайте спирачката на веригата.

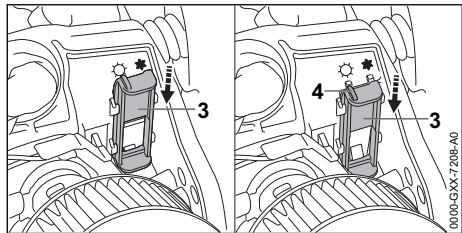

- ▶ Подравнете плъзгача (3) така, че показалецът (4) да сочи в летен режим на работа.
- ▶ Вкарайте плъзгача (3) до упор във водача. Плъзгачът се фиксира звучно.
- ▶ Поставете капака (2).
- ▶ Въртете капачките на капака (1) по посока на часовниковата стрелка, докато се чуе щракване. Капачките на капака (1) са блокирани.

11.3 Калибриране на моторния трион

По време на работа моторният трион автоматично се настройва на оптимална мощност. С помощта на калибрирането моторният трион може по-бързо да се настрои на оптимална мощност.

- ▶ Ако външната температура е под -10°C или двигателят е студен:
 - ▶ Стартирайте двигателя и освободете спирачката на веригата.
 - ▶ Загрейте двигателя за ок. 1 минута с подаване на повече газ.
 - ▶ Изключете двигателя.

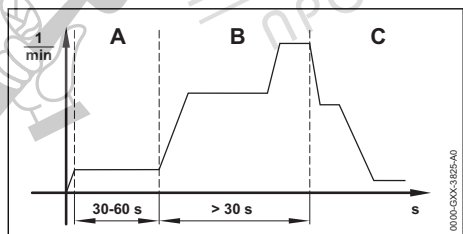

- ▶ Поставете комбинирания лост в позиция ▲.
- ▶ Задействайте спирачката на веригата.
- ▶ Стартирайте двигателя без да натискате лоста за газта. Двигателят работи, а комбинираният лост остава на позиция ▲.
- ▶ Оставете двигателя да работи минимум 30 до максимум 60 секунди (A) без да натискате лоста за газта.

⚠ ПРЕДУПРЕЖДЕНИЕ

- Когато спирачката на веригата се освободи, режещата верига може да се завърти. Ползвателят може да бъде сериозно ранен.
 - ▶ Моторният трион да се държи така, както е описано в това ръководство за употреба.
 - ▶ Да не се докосва движещата се режеща верига.
-
- ▶ Освободете спирачката на веригата.

УКАЗАНИЕ

- Ако лостът за газта се пусне, преди моторният трион да е калибриран изцяло, калибрирането се прекъсва. Калибрирането трябва да се стартира отново.
 - ▶ Задръжте лоста за газта натиснат докрай.

УКАЗАНИЕ

- Ако по време на калибрирането лостът за газта не се натисне докрай, моторният трион може да се настрои неправилно. Моторният трион може да се повреди.
 - ▶ Задръжте лоста за газта натиснат докрай.
- ▶ Натиснете и задръжте лоста за газта натиснат минимум 30 секунди (B). Двигателят набира скорост и режещата верига се завърта. Моторният трион се калибрира. Оборотите на двигателя варира и се увеличават значително по време на калибрирането.
- ▶ Ако двигателят изгасне: опитайте да калибрирате отново моторния трион.
- ▶ Ако двигателят изгасне отново:
 - ▶ Задействайте спирачката на веригата.
 - ▶ Не използвайте моторния трион и се свържете със специализиран търговски обект на STIHL. Моторният трион е дефектен.
- ▶ Веднага щом като оборотите на двигателя се понижат осезаемо и значимо (C): пуснете лоста за газта. Двигателят работи на празен ход. Моторният трион е калибриран и готов за работа.

11.4 Настройване на количеството подавано масло

Моторният трион има регулируема маслена помпа.

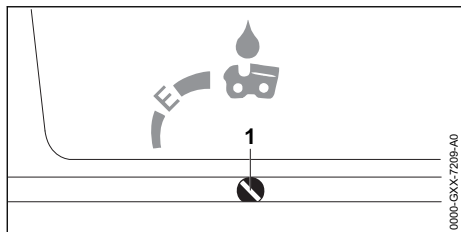

Ако регулиращият винт на маслената помпа (1) е в позиция E (Ematic), количеството подавано масло е оптимално настроено за повечето приложения.

Дебитът на маслената помпа може да се настрои за различни дължини на рязане, видове дърво и техники на работа.

Повишаване на количеството подавано масло

- ▶ Изключете двигателя и задействайте спирачката на веригата.
- ▶ Завъртете регулиращия винт на маслената помпа (1) по посока на часовниковата стрелка.

Намаляване на количеството подавано масло

- ▶ Изключете двигателя и задействайте спирачката на веригата.
- ▶ Завъртете регулиращия винт на маслената помпа (1) в посока, обратна на часовниковата стрелка.

11.5 Държане и управление на моторния трион



- ▶ Дръжте здраво моторния трион с лявата си ръка за тръбната дръжка, а с дясната ръка се дръжте за дръжката за управление и го направлявайте така, че палецът на лявата ръка да обхване тръбната дръжка, а палецът на дясната ръка да обхване дръжката за управление.

11.6 Рязане

⚠ ПРЕДУПРЕЖДЕНИЕ

- Ако се получи обратен удар, моторният трион може да отскочи към ползвателя. Ползвателят може да получи тежки, дори смъртоносни наранявания.
 - ▶ Режете само при пълна мощност.
 - ▶ Не бива да се работи с частта на направляващата шина около горната четвърт на върха ѝ.
-
- ▶ Вкарвайте направляващата шина „с пълна газ“ в среза, за да не се изкриви.

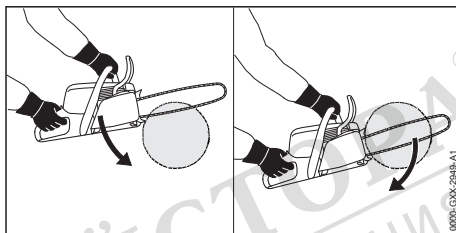

- ▶ Поставете зъбната опора и я използвайте като точка на завъртане.
- ▶ Вкарвайте направляващата шина до край през дървения материал така, че зъбната опора всеки път да се забива наново.
- ▶ В края на даден срез трябва да се поеме силата на теглото на моторния трион.

11.7 Кастрене на клони

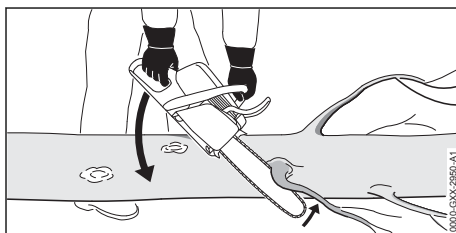

- ▶ Подпрете моторния трион върху дънера.
- ▶ Натиснете направляващата шина „с пълна газ“ срещу разрезания клон.
- ▶ Разрежете клона с горната част на направляващата шина.

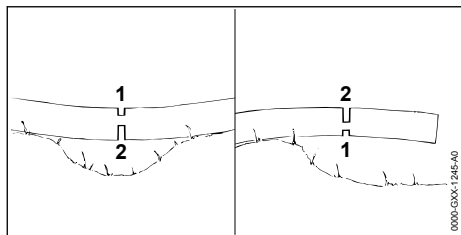

- ▶ Ако клонът е под напрежение: направете облекчаващо връзване (1) откъм притиснатата страна и след това от опънатата страна направете отрязващ рез (2).

11.8 Поваляне

11.8.1 Определяне посоката на падане и място за отстъпление

- ▶ Посоката на падане се определя с оглед на това, дали мястото, където ще падне дървото, е празно.

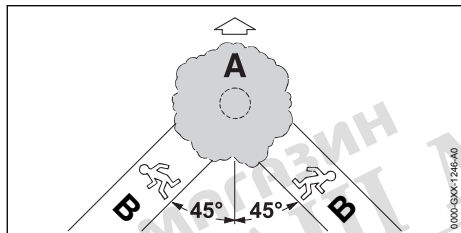

- ▶ Мястото за отстъпление (B) се определя така, че да бъдат спазени следните условия:
 - Мястото за отстъпление (B) да е с наклон около 45° срещу посоката на сечта (A).
 - В мястото за отстъпление (B) да няма никакви препятствия.
 - Короната на дървото може да се наблюдава.
 - Ако мястото за отстъпление (B) е разположено на склона, то мястото на отстъплението трябва да бъде успоредно (B) на склона.

11.8.2 Подготовка на работното място около ствола на дървото

- ▶ Отстранете всички препятствия, които има в работната зона около ствола на дървото.
- ▶ Отстранете израстъците на ствола.

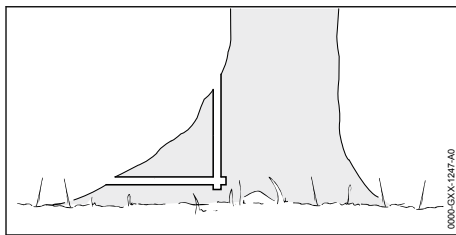

- ▶ Ако на ствола има големи, здрави удебеления на корените: удебеленията първо се срязват вертикално, след това хоризонтално и после се премахват.

11.8.3 Основни положения за среза за поваляне

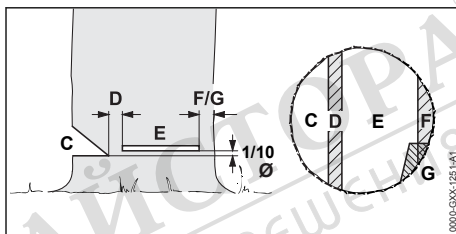

- C Засек**
Засекът (C) определя посоката на поваляне.
- D Предпазна ивица**
Предпазната ивица (D) действа като шарнир и води дървото към земята при повалянето. Предпазната ивица е широка 1/10 от диаметъра на ствола.
- E Срез за поваляне**
Със среза за поаваляне стволът се прерязва напълно. Срезът за поваляне е на 1/10 от диаметъра на ствола (най-малко 3 cm) над основата на засека.
- F Обезопасителна ивица**
Обезопасителната ивица поддържа дървото и го осигурява срещу ненавременно падане. Обезопасителната лента е с ширина 1/10 – 1/5 от диаметъра на ствола.
- G Задържаща ивица**
Задържащата ивица поддържа дървото и го осигурява срещу ненавременно падане. Задържащата ивица е с ширина 1/10 – 1/5 от диаметъра на ствола.

11.8.4 Правене на засек

Засекът дава на дървото посоката на падане и го направлява. Необходимо е да се спазват

националните изисквания за нанасяне на засека.

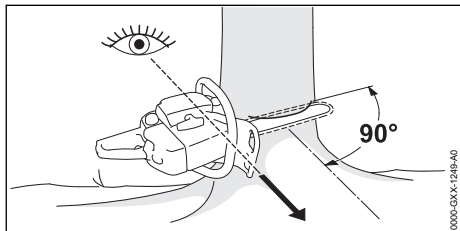

- ▶ Изправете моторния трион така, че засеъкът да се намира в правия ъгъл по посоката на повалеяне и моторният трион да е близо до земята.
- ▶ Направете хоризонтален нарез в основата.
- ▶ Направете горен нарез под ъгъл 45° спрямо надлъжния нарез.

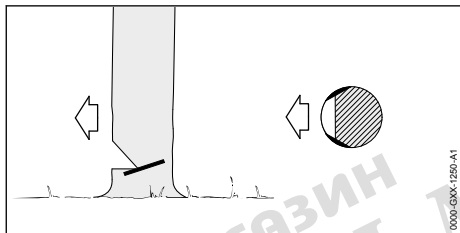

- ▶ Ако дървото е здраво и има дълги влакна: направете нарез във външния слой на дървесина така, че да са изпълнени следните условия:
 - Нарезите са еднакви от двете страни.
 - Нарезите се намират на височината на основата на засека.
 - Нарезите имат широчина, равна на $1/10$ от диаметъра на ствола.
 Стволът не се разцепва, когато дървото пада на земята.

11.8.5 "Промушване"

"Промушването" е работна операция, необходима за повалеяне на дърво.

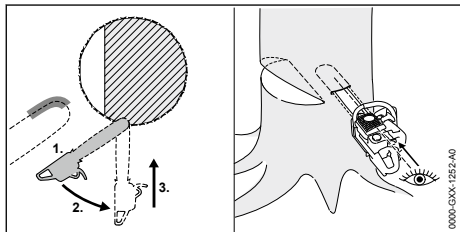

- ▶ Поставете направляващата шина с долната страна на върха на шината и при пълна мощност.
- ▶ Режете, докато направляващата шина се вреже в дънера на двойната си ширина.
- ▶ Завъртете я бавно в позицията за промушване.
- ▶ „Промушнете“ направляващата шина

11.8.6 Избор на подходящ срез за повалеяне

Изборът на подходящ срез за повалеяне зависи от следните условия:

- естествения наклон на дървото
- растежа на клоните
- дефектите на дървото
- здравословното състояние на дървото
- Ако дървото е покрито от сняг: дебелина на снежния товар
- посоката на склона
- посоката и скоростта на вятъра
- наличие на съседни дървета

Съществуват различни прояви на тези условия. В настоящото ръководство по употреба се описват само 2 такива прояви.

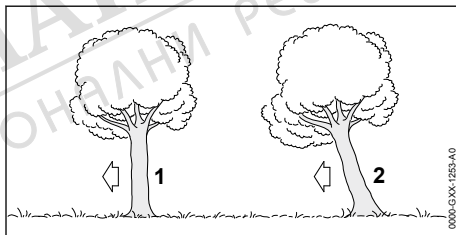

1 Нормално дърво

Нормално дърво – вертикално стоящо дърво със симетрична корона.

2 Наклонено дърво с център на тежестта в посоката на повалеяне

Наклоненото дърво стои наклонено и има корона, която сочи в посоката на повалеяне.

11.8.7 Отсичане на нормално дърво с малък диаметър на ствола

За повалеяне на нормално дърво се прави срез за повалеяне с обезопасителна ивица. Този срез трябва задължително да бъде изпълнен в случай, когато диаметърът на ствола е по-малък от действителната дължина на рязане на моторния трион.

- ▶ Извикайте високо за предупреждение.

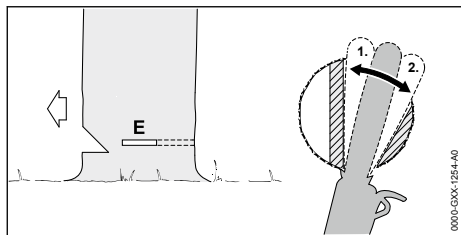

- ▶ Вкарайте шината във вреза за поваляне докато се покаже на другата страна на ствола, 11.8.5.
- ▶ Поставете зъбната опора зад предпазната ивица и я използвайте като точка на въртене.
- ▶ Оформете вреза за поваляне до предпазната ивица.
- ▶ Оформете вреза за поваляне до обезопасителната ивица.

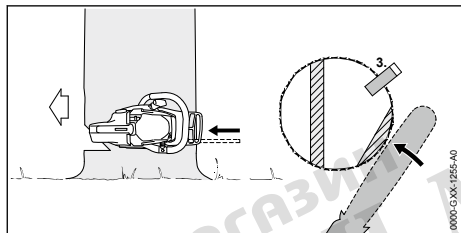

- ▶ Поставете клин. Използваният клин трябва да е подходящ за диаметъра на дървото и широчина на вреза за поваляне.
- ▶ Извикайте високо за предупреждение.
- ▶ Разделете обезопасителната ивица отвън с опънати ръце и хоризонтално на една равнина та със среза за поваляне. Дървото пада.

11.8.8 Отсичане на нормално дърво с голям диаметър на ствола

- За поваляне на нормално дърво се прави врез за поваляне с обезопасителна ивица. Този врез трябва да бъде задължително изпълнен в случай, когато диаметърът на ствола е по-малък от действителната дължина на рязане на моторния трион.
- ▶ Извикайте високо за предупреждение.

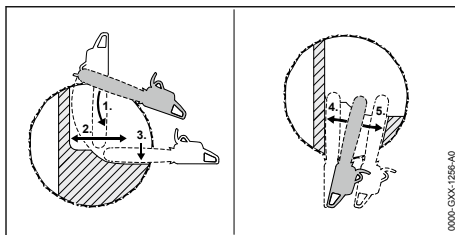

- ▶ Поставете зъбната опора на височината на вреза за поваляне и я използвайте като точка на въртене.
- ▶ Вкарайте моторния трион хоризонтално във вреза и го прокарайте навътре колкото е възможно.
- ▶ Оформете вреза за поваляне до предпазната ивица.
- ▶ Оформете вреза за поваляне до обезопасителната ивица.
- ▶ Отидете на противоположната страна на дървото.
- ▶ Промушнете направляващата шина на същото ниво във вреза за поваляне.
- ▶ Оформете вреза за поваляне до предпазната ивица.
- ▶ Оформете вреза за поваляне до обезопасителната ивица.

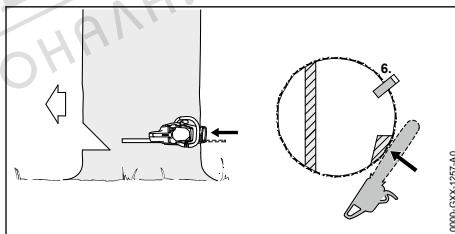

- ▶ Поставете клин. Използваният клин трябва да е подходящ за диаметъра на дървото и широчина на вреза за поваляне.
- ▶ Извикайте високо за предупреждение.
- ▶ Разделете обезопасителната ивица отвън с опънати ръце и хоризонтално на една равнина та със среза за поваляне. Дървото пада.

11.8.9 Отсичане на наклонено дърво с малък диаметър на ствола

- За поваляне на наклоненото дърво се прави врез за поваляне със задържаща ивица. Този врез трябва задължително да бъде изпълнен в случай, когато диаметърът на ствола е по-малък от действителната дължина на рязане на моторния трион.
- ▶ Извикайте високо за предупреждение.

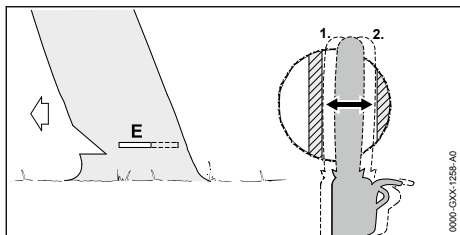

- ▶ Вкарайте шината във вреза за поваляне докато се покаже на другата страна на ствола,  11.8.5.
- ▶ Оформете вреза за поваляне до предпазната ивица.
- ▶ Оформете вреза за поваляне до задържащата ивица.

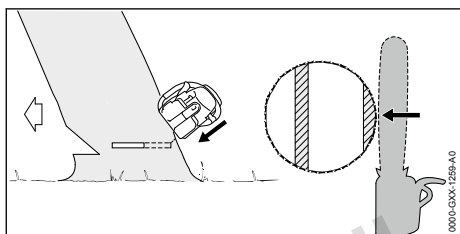

- ▶ Извикайте високо за предупреждение.
- ▶ Задържащата ивица да се раздели с разтворени ръце отвън и под наклон отгоре. Дървото пада.

11.8.10 Отсичане на наклонено дърво с голям диаметър на ствола

За поваляне на наклоненото дърво се прави врез за поваляне с обезопасителна ивица.

Този врез трябва да бъде задължително изпълнен в случай, когато диаметърът на ствола е по-малък от действителната дължина на рязане на моторния трион.

- ▶ Извикайте високо за предупреждение.

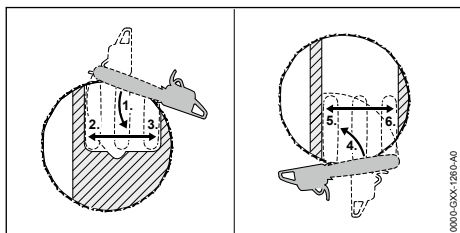

- ▶ Поставете зъбната опора на височината на вреза на поваляне зад задържащата ивица и я използвайте като точка на въртене.

- ▶ Вкарайте моторния трион хоризонтално във вреза и го прокарайте навътре колкото е възможно.
- ▶ Оформете вреза за поваляне до предпазната ивица.
- ▶ Оформете вреза за поваляне до задържащата ивица.
- ▶ Отидете на противоположната страна на дървото.
- ▶ Забийте зъбната опора на височината на вреза за поваляне зад предпазната ивица и я използвайте като точка на въртене.
- ▶ Вкарайте моторния трион хоризонтално във вреза и го прокарайте навътре колкото е възможно.
- ▶ Оформете вреза за поваляне до предпазната ивица.
- ▶ Оформете вреза за поваляне до задържащата ивица.

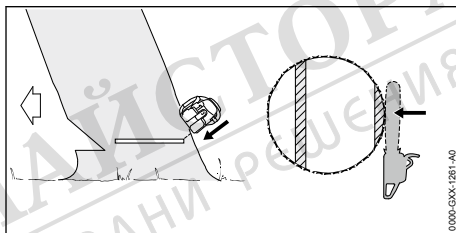

- ▶ Извикайте високо за предупреждение.
- ▶ Задържащата ивица да се раздели с разтворени ръце отвън и под наклон отгоре. Дървото пада.

12 След работа

12.1 След работа

- ▶ Изключете двигателя и задействайте спиратката на веригата.
- ▶ Оставете моторния трион да се охлади.
- ▶ Ако моторният трион е мокър: оставете го да изсъхне.
- ▶ Почистете моторния трион.
- ▶ Почистете направляващата шина и режещата верига.
- ▶ Развийте гайките на капака на верижното зъбно колело.
- ▶ Завъртете болта за регулиране натягането на веригата на 2 оборота в посока обратна на часовниковата стрелка. Режещата верига е разхлабена.
- ▶ Затегнете гайките на капака на верижното зъбно колело.
- ▶ Избутайте предпазителя за веригата върху направляващата шина така, че да покрие цялата шина.

13 Транспортиране

13.1 Транспортиране на моторния трион

- ▶ Изключете двигателя и задействайте спиратката на веригата.
- ▶ Избутайте предпазителя на веригата върху направляващата шина така, че да покрие цялата направляваща шина.

Носене на моторния трион

- ▶ Носете моторния трион с дясната си ръка хваната за тръбната дръжка така, че направляващата шина да сочи назад.

Транспортиране на моторния трион в превозно средство

- ▶ Закрепете моторния трион така, че той да не може да се преобърне или да се измени.

14 Съхранение

14.1 Съхраняване на моторния трион

- ▶ Изключете двигателя и задействайте спиратката на веригата.
- ▶ Избутайте предпазителя за веригата върху направляващата шина така, че да покрие цялата шина.
- ▶ Моторният трион да се съхранява така, че да бъдат изпълнени следните условия:
 - Моторният трион се съхранява извън обсега на деца.
 - Моторният трион е чист и сух.
- ▶ Ако моторният трион ще се съхранява повече от 3 месеца:
 - ▶ Демонтирайте направляващата шина и режещата верига.
 - ▶ Отворете капачката на резервоара за гориво.
 - ▶ Изпразнете резервоара за гориво.
 - ▶ Затворете резервоара за гориво.
 - ▶ Предайте резервоара за гориво за почистване в специализиран търговски обект на STIHL.
 - ▶ Стартирайте двигателя, задействайте спиратката на веригата и оставете двигателя да работи на празен ход, докато изгасне.

15 Почистване

15.1 Почистване на моторния трион

- ▶ Изключете двигателя и задействайте спиратката на веригата.
- ▶ Оставете моторния трион да се охлади.
- ▶ Почистете моторния трион с влажна кърпа или с разтворителя за смола на STIHL.
- ▶ Почистете вентилационните отвори с четка.

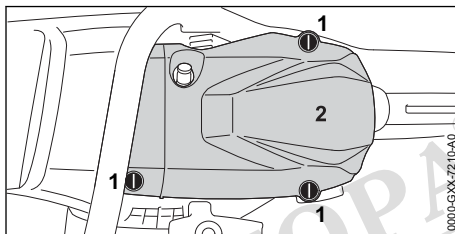

- ▶ Завъртете капачките на капака (1) с 1/4 оборота в посока, обратна на часовниковата стрелка.
- ▶ Свалете капака (2).
- ▶ Демонтирайте капака на верижното зъбно колело.
- ▶ Почистете ребрата на цилиндъра и вътрешната страна на капака с четка, влажна кърпа или разтворител за смола на STIHL.
- ▶ Почистете участъка около верижното зъбно колело с влажна кърпа или с разтворителя за смола на STIHL.
- ▶ Поставете капака (2).
- ▶ Въртете капачките на капака (1) по посока на часовниковата стрелка, докато се чуе щракване. Капачките на капака (1) са блокирани.
- ▶ Монтирайте капака на верижното зъбно колело.

15.2 Почистване на направляващата шина и режеща верига

- ▶ Изключете двигателя и задействайте спиратката на веригата.
- ▶ Демонтирайте направляващата шина и режещата верига.

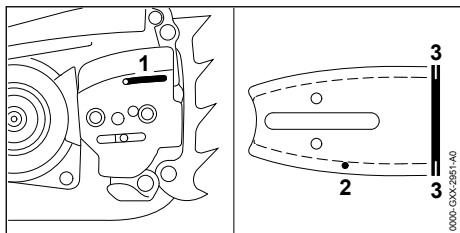

- ▶ Почистете отвора за изтичане на маслото (1), канала за изтичане на маслото (2) и жлеба (3) с четчица, мека четка или разтворител за смола на STIHL.
- ▶ Почистете режещата верига с малка четчица, мека четка или с разтворителя за смола на STIHL.
- ▶ Монтирайте направляващата шина и режеща верига.

15.3 Почистване на въздушния филтър

Във въздушния филтър може да се събере много фин прах. Прахът може да се отложи във въздушния филтър и да не може да се отстрани чрез изчеткване или изтупване. Въздушният филтър трябва да се почиства с почистващ препарат.

- ▶ Изключете двигателя и задействайте спирачката на веригата.

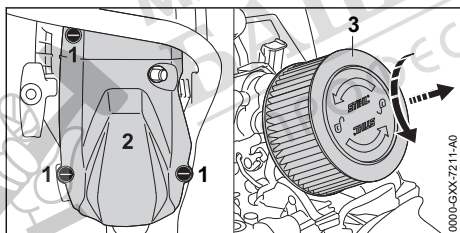

- ▶ Завъртете капачките на капака (1) с 1/4 оборота в посока обратна на часовниковата стрелка.
- ▶ Свалете капака (2).
- ▶ Почистете участъка около въздушния филтър (3) с влажна кърпа или четка.
- ▶ Завъртете въздушния филтър (3) на ръка с 1/4 оборота в посока обратна на часовниковата стрелка.
- ▶ Свалете въздушния филтър (3).
- ▶ Изплакнете грубите замърсявания от външната страна на въздушния филтър (3) с течаща вода.
- ▶ Ако въздушният филтър е повреден (3): сменете въздушния филтър (3).

⚠ ПРЕДУПРЕЖДЕНИЕ

- Ако почистващият препарат влезе в контакт с кожата или очите, той може да предизвика дразнене на кожата или очите.
 - ▶ Съблюдавайте ръководството за употреба на почистващия препарат.
 - ▶ Избягвайте контакт с почистващите препарати.
 - ▶ При контакт с кожата: засегнатите участъци на кожата да се измият с много вода и сапун.
 - ▶ При контакт с очите: очите да се изплакнат с много вода в продължение на най-малко 15 минути и да се потърси лекар.
- ▶ Напръскайте външната и вътрешната страна на въздушния филтър (3) със специално средство за почистване на STIHL или с почистващ препарата с рН-стойност над 12.
- ▶ Оставете специалното средство за почистване на STIHL или почистващият препарат да действа за 10 минути.
- ▶ Изчеткайте външната страна на въздушния филтър (3) с мека четка.
- ▶ Изплакнете външната и вътрешната страна на въздушния филтър (3) под течаща вода.
- ▶ Оставете въздушния филтър (3) да изсъхне на въздух.

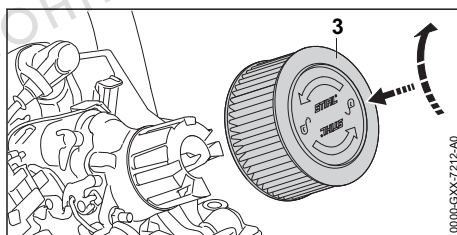

- ▶ Натиснете въздушния филтър (3) на ръка по посока на часовниковата стрелка, докато въздушният филтър (3) се фиксира. Надписът „STIHL“ е ориентиран хоризонтално.
- ▶ Поставете капака (2).
- ▶ Въртете капачките на капака (1) по посока на часовниковата стрелка, докато се чуе шракване. Капачките на капака (1) са блокирани.

15.4 Почистване на запалителната свещ

- ▶ Изключете двигателя и задействайте спирачката на веригата.
- ▶ Оставете моторния трион да се охлади.

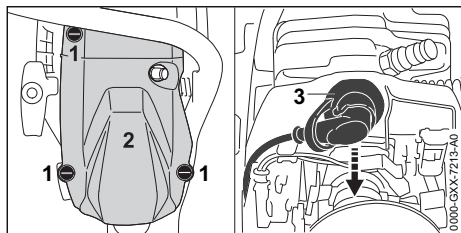

- ▶ Завъртете капачките на капака (1) с 1/4 оборота в посока обратна на часовниковата стрелка.
- ▶ Свалете капака (2).
- ▶ Извадете щекера на запалителната свещ (3).
- ▶ Ако участъкът около запалителната свещ е замърсен: почистете участъка около запалителната свещ с влажна кърпа.
- ▶ Развийте запалителната свещ.
- ▶ Почистете запалителната свещ с влажна кърпа.
- ▶ Ако запалителната свещ е кородирала: сменете запалителната свещ.

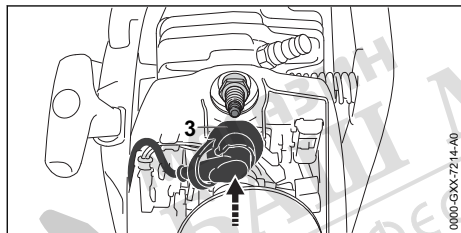

- ▶ Навийте и затегнете запалителната свещ.
 - ▶ Натиснете здраво отгоре щекера на запалителната свещ (3).
 - ▶ Поставете капака (2).
 - ▶ Завъртете капачките на капака (1) с 1/4 оборота по посока обратна на часовниковата стрелка.
- Капачките на капака са блокирани.

16 Поддръжка /обслужване

16.1 Интервали за техническо обслужване и поддръжка

Интервалите за провеждане на техническо обслужване и поддръжка зависят от условията на околната среда и работните условия. STIHL препоръчва следните интервали за техническо обслужване и поддръжка:

Спирачка на веригата

- ▶ Поддръжката на спирачката на веригата да се възлага на специализиран търговски

обект на STIHL през следните интервали от време:

- При целодневна употреба: всеки три месеца
- При временна употреба: всеки шест месеца
- При случайна употреба: веднъж на година

На всеки 100 работни часа

- ▶ Сменете запалителната свещ.

Седмично

- ▶ Проверете верижното зъбно колело.
- ▶ Проверете направляващата шина, почиствайте мустаците.
- ▶ Проверете режещата верига и я заточете.

Месечно

- ▶ Почистете въздушния филтър.
- ▶ Възложете почистване на резервоара за масло на специализиран търговски обект на STIHL.
- ▶ Възложете почистване на резервоара за гориво на специализиран търговски обект на STIHL.
- ▶ Възложете почистване на смукателната глава в резервоара за гориво на специализиран търговски обект на STIHL.

Годишно

- ▶ Възложете смяна на смукателната глава в резервоара за гориво на специализиран търговски обект на STIHL.

16.2 Почистване на мустаците на направляващата шина

На външния ръб на направляващата шина може да се образуват мустаци.

- ▶ Отстранете мустаците с плоска пила или с устройство за изправяне на шини на STIHL.
- ▶ При съмнения и въпроси обърнете се към сътрудник в специализиран търговски обект на фирма STIHL.

16.3 Заточване на режещата верига

За правилното заточване на режещата верига се изисква много тренинг.

Пилите на STIHL, помощните средства за пилене на STIHL, заточващите уреди на STIHL и брошурата "Заточване на режещите вериги на STIHL", ще Ви помогнат правилно да заточите режещата верига. Можете да намерите брошурата на www.stihl.com/sharpening-brochure.

STIHL препоръчва режещите вериги да се предават за заточване в специализиран търговски обект на STIHL.

ПРЕДУПРЕЖДЕНИЕ

- Режещите зъби на веригата са остри. Ползвателят може да се пореже.
 - ▶ Да се носят работни ръкавици от устойчив материал.

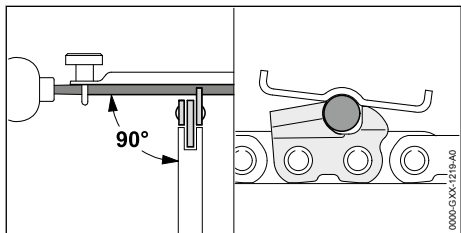

- ▶ Всеки режещ зъб да се изпили с кръгла пила по такъв начин, за да са изпълнени следните условия:
 - Кръглата пила да подхожда към стъпката на режещата верига.
 - Кръглата пила се води отвътре навън.
 - Кръглата пила се води под прав ъгъл към направляващата шина.
 - Спазвайте ъгъл на точене от 30°.

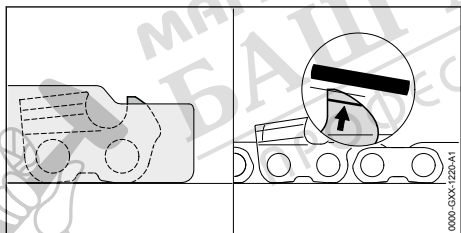

18 Отстраняване на неизправности

18.1 Отстраняване на неизправности по моторния трион

Повечето неизправности имат една и съща причина.

- ▶ Предприемете следните мерки:
 - ▶ Почистете въздушния филтър.
 - ▶ Почистете или сменете запалната свещ.
 - ▶ Настройте режим на работа през зимата и режим на работа през лятото.
- ▶ Ако неизправността продължи да съществува: извършете мерките от следната таблица.

Неизправност	Причина	Начин на отстраняване
Моторът не може да се стартира.	В резервоара за гориво няма достатъчно гориво.	▶ Смесете горивото и заредете моторния трион.
	Двигателят е задоволен.	▶ Обезвъздушете горивната камера.

- ▶ Ограничителите за дълбочината така се изпилват с плоска пила, че да се намират в една равнина с шаблона за заточване на STIHL и успоредно към маркировката за износване. Шаблонът за заточване на STIHL трябва да пасва към стъпката на режещата верига.
- ▶ При съмнения и въпроси обърнете се към специализиран търговски обект на STIHL.

17 Ремонт

17.1 Ремонт на моторния трион, направляващата шина и режещата верига

Ползвателят не може сам да извършва ремонт на моторния трион, направляващата шина и режещия трион.

- ▶ Ако моторният трион, направляващата шина или режещата верига са повредени: не използвайте моторния трион и се обърнете за консултация към сътрудник в специализиран търговски обект на STIHL.

Неизправност	Причина	Начин на отстраняване
	Карбураторът е твърде горещ.	▶ Оставете моторния трион да се охлади.
	Карбураторът е замръзнал.	▶ Оставете моторния трион да се загрее до +10 °С.
Двигателят работи неравномерно на празен ход.	Карбураторът е замръзнал.	▶ Оставете моторния трион да се загрее до +10 °С.
Двигателят изгасва на празен ход.	Карбураторът е замръзнал.	▶ Оставете моторния трион да се загрее до +10 °С.
Двигателят усуква лошо.	Режещата верига е натегната твърде силно.	▶ Опънете правилно режещата верига.
	Устройството за смазване на веригата подава твърде малко адхезионно масло за режещи вериги.	▶ Увеличете количеството на подаваното масло.
Двигателят не достига максималните обороти.	Моторният трион не е настроен правилно според условията на околната среда.	▶ Калибрирайте моторния трион.
Режещата верига не започва да се движи при подаване на газ.	Спирачката на веригата е включена.	▶ Освободете спирачката на веригата.
	Режещата верига е натегната твърде силно.	▶ Опънете правилно режещата верига.
	Блокирана е направляващата звезда на направляващата шина.	▶ Направляващата звезда на направляващата шина да се почисти с разтворител за смола на STIHL.
По време на работа се образува пушек или мирише на изгоряло.	Режещата верига е правилно заточена.	▶ Правилно да се заточва режещата верига.
	В масления резервоар има твърде малко адхезионно масло за режещи вериги.	▶ Налейте адхезионно масло за режещи вериги.
	Устройството за смазване на веригата подава твърде малко адхезионно масло за режещи вериги.	▶ Увеличете количеството на подаваното масло.
	Режещата верига е натегната твърде силно.	▶ Опънете правилно режещата верига.
	Моторният трион не се използва правилно.	▶ Помолете работата на моторния трион да Ви бъде обяснена и се упражнявайте преди работа.

18.2 Продухване на горивната камера

- ▶ Задействайте спирачката на веригата.

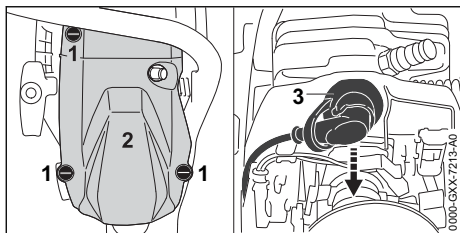

- ▶ Завъртете капачките на капака (1) с 1/4 оборота в посока, обратна на часовниковата стрелка.
- ▶ Свалете капака (2).
- ▶ Извадете щекера на запалителната свещ (3).
- ▶ Развийте запалителната свещ.
- ▶ Подсушете запалителната свещ.



ПРЕДУПРЕЖДЕНИЕ

- Ако дръжката за стартиране се дърпа при свален щекер на запалителната свещ, възможно е прехвърчане на искри навън. В леснозапалима или експлозивна среда искрите могат да предизвикат пожар или експлозия. Може да се стигне до тежки наранявания и смърт на хора и до материални щети.
 - ▶ Поставете комбинирания лост в позиция \odot и го задръжте там, преди да издърпате дръжката за стартиране.

- ▶ Поставете комбинирания лост в позиция и го задръжте там.
- ▶ Издърпайте и приберете няколко пъти дръжката за стартиране. Горивната камера е продухана.
- ▶ Навийте и затегнете запалителната свещ.

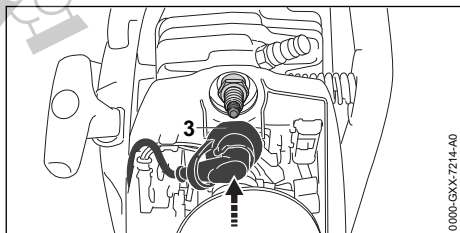

- ▶ Натиснете здраво отгоре щекера на запалителната свещ (3).
- ▶ Поставете капака (2).
- ▶ Въртете капачките на капака (1) по посока на часовниковата стрелка, докато се чуе щракване. Капачките на капака са блокирани.

19 Технически данни

19.1 Моторен трион STIHL MS 400 C-M

- Работен ходов обем: 66,8 cm³
- Мощност съгласно ISO 7293: 4,0 kW (5,4 PS)
- Обороти на празен ход съгласно ISO 11681: 2800 ± 50 об/мин
- Одобрени запалителни свещи: NGK CMR6H на STIHL
- Разстояние между електродите на запалителната свещ: 0,5 mm
- Тегло при празен резервоар за гориво, празен маслен резервоар, без направляваща шина и без режеща верига: 5,8 kg
- Максимална вместимост на резервоара за гориво: 600 cm³ (0,6 l)
- Максимален обем на масления резервоар: 325 cm³ (0,325 l)

19.2 Верижни зъбни колела и скорости на веригите

Могат да се използват следните верижни зъбни колела:

7-зъбно за 3/8"

- Максимална скорост на веригата според ISO 11681: 28,9 m/s
- Скорост на веригата при максимална мощност: 21,7 m/s

19.3 Минимална дълбочина на канала на направляващата шина.

Минималната дълбочина на канала зависи от стъпката на шината.

- 3/8": 6 mm

19.4 Акустични и вибрационни стойности

- Ниво на акустично налягане L_{req} , измерено съгласно ISO 22868: 107 dB(A). Коефициентът K за нивото на акустичното налягане възлиза на 2 dB(A).
- Ниво на акустичното налягане L_{w} , измерено съгласно ISO 22868: 118 dB(A). Коефициентът K за максималното ниво на акустичното налягане възлиза на 2 dB(A).
- Вибрационна стойност $a_{\text{hv,eq}}$, измерена съгласно ISO 22867:

- Тръбна дръжка: 3,5 m/s². Коефициентът K за вибрационната стойност възлиза на 2 m/s².
- Дръжка за управление: 3,5 m/s². Коефициентът K за вибрационната стойност е равен на 2 m/s².

Информация относно изпълнението на директивата за работодатели относно вибрациите 2002/44/ЕО можете да намерите на www.stihl.com/vib.

19.5 REACH

Съкращението "REACH" обозначава регламента на ЕГ (Европ. общност) за регистриране, анализ и допустимост на химическите препарати.

Информацията за изпълнение на регламента REACH е посочена по-долу www.stihl.com/reach.

19.6 Емисии отработени газове

Стойността на CO₂, измерена по време на процедурите за одобрение на типа на ЕС, може да се намери в специфичните за продукта технически данни на www.stihl.com/co2.

Измерената стойност на CO₂ е изчислена на представителен двигател при стандартизирана процедура на изпитване в лабораторни условия и не представлява изрична или имплицирана гаранция за мощността на определен двигател.

Чрез описаните в това ръководство употреба по предназначение и техническо обслужване се изпълняват приложимите изисквания за емисиите отработени газове. Разрешението за експлоатация отпада при промени по двигателя.

20 Комбинации от направляваща шина и режеща верига

20.1 Моторен трион STIHL MS 400 C-M

Стъпка на веригата	Дебелина на задвижващото звено/широчина на канала	Дължина	Направляваща шина	Брой зъби на направляващата звезда	Брой на задвижващите звена	Режеща верига
3/8"	1,6 mm	40 cm	Rollomatic E	11	60	36 RS (тип 3621) 36 RS3 (тип 3626) 36 RM (тип 3652) 36 RM3 (тип 3664) 36 RD3 (тип 3683)
			Rollomatic ES			
		45 cm	Rollomatic E	11	66	
			Rollomatic ES			
		50 cm	Rollomatic E	11	72	
			Rollomatic ES			
			Rollomatic ES Light			
		55 cm	Duromatic E	-		
			Rollomatic ES	11	76	
		63 cm	Rollomatic E	11	84	
			Rollomatic ES			
			Rollomatic ES Light			

Дължината на рязане на направляващата шина зависи от използвания моторен трион и режещата верига. Действителната дължина на рязане на направляващата шина може да бъде по-малка от посочената дължина.

21 Резервни части и принадлежности

21.1 Резервни части и принадлежности

STIHL С тези символи се обозначават оригинални резервни части на STIHL и оригинални принадлежности на STIHL.

Фирма STIHL препоръчва да се използват оригинални резервни части и оригинални принадлежности на STIHL.

Резервните части и принадлежностите на други производители не могат да бъдат оценени от STIHL по отношение на надеждността, безопасността и пригодността им, въпреки продължаващото наблюдение на пазара и STIHL не може да гарантира използването им.

Оригинални резервни части и оригинални принадлежности на STIHL се предлагат от специализиран търговски обект на STIHL.

22 Отстраняване /изхвърляне

22.1 Отстраняване на стар употребяван моторен трион

Информация, отнасяща се до изхвърлянето, може да се получи от специализирания търговски обект на STIHL.

► Моторният трион, направляващата шина, режещата верига, горивото, бензинът, двутактовото двигателно масло, принадлежностите и опаковката трябва да се отстраняват в съответствие със съществуващите изисквания и по начин, незамърсяващ околната среда.

23 Декларация на ЕС (EU) за съответствие

23.1 Моторен трион STIHL MS 400 C-M

ANDREAS STIHL AG & Co. KG
Badstraße 115
D-71336 Waiblingen

Германия

декларира на своя собствена отговорност, че

- Конструктивно изпълнение: моторен трион
- Фабрична марка: STIHL

- Тип: MS 400 C-M
- Серийна идентификация: 1140
- Работен ходов обем: 66,8 cm³

отговаря на приложимите разпоредби на директивите 2011/65/EC, 2006/42/EO, 2014/30/EC и 2000/14/EO и е разработен и произведен съгласно валидните към датата на производство версии на следните стандарти: EN ISO 11681-1, EN 55012, EN 61000-6-1.

EO изпитването на типовия образец съгласно директива 2006/42/EO, член 12.3(b) е извършено от: DPLF, Deutsche Prüf- und Zertifizierungsstelle für Land- und Forsttechnik GbR (NB 0363), Spremberger Straße 1, 64823 Groß-Umstadt, Германия
– Сертификационен номер: K-EG-2018/8494
За изчисляване на измереното и на гарантираното максимално ниво на шума се процедира съгласно Директива 2000/14/EO, приложение V, с прилагане на стандарт ISO 9207.

- Измерено ниво на звуковата мощност: 118 децибела /dB(A)
- Гарантирано максимално ниво на акустичното налягане (ниво на звуковата мощност): 120 децибела / dB(A)

Техническата документация се съхранява в отдел Одобрение на продукти на ANDREAS STIHL AG & Co. KG.

Годината на производство и номерът на машината са посочени върху моторния трион.

Вайблинген, 03.02.2020

ANDREAS STIHL AG & Co. KG

в качеството на заместник



Dr. Jürgen Hoffmann, ръководител на отдел Данни за продукти, предписания и разрешения



МАГАЗИН
БАШ МАЙСТОРА[®]
ПРОФЕСИОНАЛНИ РЕШЕНИЯ



0458-788-5421-B

www.stihl.com



0458-788-5421-B