

AquaClean 24/18V P4A

Art. 14800

BG Инструкция за експлоатация

Акумулаторна водоструйна машина – средно налягане

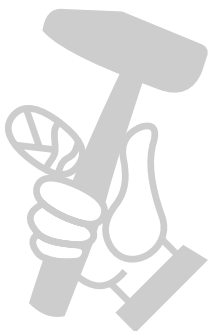

<p>DE Produkthaftung Wir weisen ausdrücklich darauf hin, dass wir in Übereinstimmung mit dem Produkthaftungsgesetz nicht für Schäden haften, die durch unsere Produkte entstehen, wenn diese unsachgemäß und nicht durch einen von uns autorisierten Servicepartner repariert wurden oder wenn keine Original GARDENA Teile oder von uns zugelassene Teile verwendet wurden.</p>
<p>EN Product liability In accordance with the German Product Liability Act, we hereby expressly declare that we accept no liability for damage incurred from our products where said products have not been properly repaired by a GARDENA-approved service partner or where original GARDENA parts or parts authorised by GARDENA were not used.</p>
<p>FR Responsabilité Conformément à la loi relative à la responsabilité du fait des produits défectueux, nous déclarons expressément par la présente que nous déclinons toute responsabilité pour les dommages résultant de nos produits, si lesdits produits n'ont pas été correctement réparés par un partenaire d'entretien agréé GARDENA ou si des pièces d'origine GARDENA ou des pièces agréées GARDENA n'ont pas été utilisées.</p>
<p>NL Productaansprakelijkheid Conform de Duitse wet inzake productaansprakelijkheid verklaren wij hierbij uitdrukkelijk dat wij geen aansprakelijkheid aanvaarden voor schade ontstaan uit onze producten waarbij deze producten niet zijn gerepareerd door een GARDENA-erkende servicepartner of waarbij geen originele GARDENA-onderdelen of onderdelen die door GARDENA zijn goedgekeurd zijn gebruikt.</p>
<p>SV Produktansvar I enlighet med tyska produktansvarslagar förklarar vi härmed uttryckligen att vi inte åtar oss något ansvar för skador som orsakas av våra produkter där produkterna inte har genomgått korrekt reparation från en GARDENA-godkänd servicepartner eller där originaldelar från GARDENA eller delar godkända av GARDENA inte använts.</p>
<p>DA Produktansvar I overensstemmelse med den tyske produktansvarslav erklærer vi hermed udtrykkeligt, at vi ikke påtager os noget ansvar for skader på vores produkter, hvis de pågældende produkter ikke er blevet repareret korrekt af en GARDENA-godkendt servicepartner, eller hvor der ikke er brugt originale GARDENA-reservedele eller godkendte reservedele fra GARDENA.</p>
<p>FI Tuotevastuu Saksan tuotevastuulain mukaisesti emme ole vastuussa laitteiden vaurioista, jos korjauksia ei ole tehnyt GARDENAn hyväksymä huoltoliike tai jos niiden synnä on muiden kuin alkuperäisten GARDENA-varaosien tai GARDENAn hyväksymien varaosien käyttö.</p>
<p>IT Responsabilità del prodotto In conformità con la Legge tedesca sulla responsabilità del prodotto, con la presente dichiariamo espressamente che decliniamo qualsiasi responsabilità per danni causati dai nostri prodotti qualora non siano stati correttamente riparati presso un partner di assistenza approvato GARDENA o laddove non siano stati utilizzati ricambi originali o autorizzati GARDENA.</p>
<p>ES Responsabilidad sobre el producto De acuerdo con la Ley de responsabilidad sobre productos alemana, por la presente declaramos expresamente que no aceptamos ningún tipo de responsabilidad por los daños ocasionados por nuestros productos si dichos productos no han sido reparados por un socio de mantenimiento aprobado por GARDENA o si no se han utilizado piezas originales GARDENA o piezas autorizadas por GARDENA.</p>
<p>PT Responsabilidade pelo produto De acordo com a lei alemã de responsabilidade pelo produto, declaramos que não nos responsabilizamos por danos causados pelos nossos produtos, caso os tais produtos não tenham sido devidamente reparados por um parceiro de assistência GARDENA aprovado ou se não tiverem sido utilizadas peças GARDENA originais ou peças autorizadas pela GARDENA.</p>
<p>PL Odpowiedzialność za produkt Zgodnie z niemiecką ustawą o odpowiedzialności za produkt, niniejszym wyraźnie oświadczamy, że nie ponosimy żadnej odpowiedzialności za szkody poniesione na skutek użytkowania naszych produktów, w przypadku gdy naprawa tych produktów nie była odpowiednio przeprowadzana przez zatwierdzonego przez firmę GARDENA partnera serwisowego lub nie stosowano oryginalnych części GARDENA albo części autoryzowanych przez tę firmę.</p>
<p>HU Termékszavatosság A németországi termékszavatossági törvénnyel összhangban ezennel nyomatékosan kijelentjük, hogy nem vállalunk felelősséget a termékeinkben keletkezett olyan károkért, amelyek valamely GARDENA által jóváhagyott szervizpartner által nem megfelelően végzett javításból adódtak, vagy amely során nem eredeti GARDENA alkatrészeket vagy a GARDENA által jóváhagyott alkatrészeket használták fel.</p>
<p>CS Odpovědnost za výrobek V souladu s německým zákonem o odpovědnosti za výrobek tímto výslovně prohlašujeme, že nepřijímáme žádnou odpovědnost za poškození vzniklá na našich výrobcích, kdy zmíněné výrobky nebyly řádně opraveny schváleným servisním partnerem GARDENA nebo kdy nebyly použity originální náhradní díly GARDENA nebo náhradní díly autorizované společností GARDENA.</p>
<p>SK Zodpovednosť za produkt V súlade s nemeckými právnymi predpismi upravujúcimi zodpovednosť za výrobok týmto výslovné prehlasujeme, že nenesieme žiadnu zodpovednosť za škody spôsobené našimi výrobkami, v prípade ktorých neboli opraveny schváleným servisným partnerom schváleným spoločnosťou GARDENA alebo neboli použité diely spoločnosti GARDENA alebo diely schválené spoločnosťou GARDENA.</p>
<p>EL Ευθύνη προϊόντος Σύμφωνα με τον γερμανικό νόμο περί Ευθύνης για τα Προϊόντα, με το παρόν δηλώνουμε ρητώς ότι δεν αποδεχόμαστε καμία ευθύνη για τυχόν ζημιές που προκύπτουν από τα προϊόντα μας εάν αυτά δεν έχουν επισκευαστεί σωστά από κάποιον εγκεκριμένο συνεργάτη επισκευών της GARDENA ή εάν δεν έχουν χρησιμοποιηθεί αυθεντικά εξαρτήματα GARDENA ή εξαρτήματα εγκεκριμένα από την GARDENA.</p>
<p>SL Odgovornost proizvajalca V skladu z nemškimi zakoni o odgovornosti za izdelke, izrecno izjavljajo, da ne sprejemamo nobene odgovornosti za škodo, ki jo povzročijo naši izdelki, če teh niso ustrezno popravili GARDENINI odobreni servisni partnerji ali pri tem niso bili uporabljeni originalni GARDENINI nadomestni deli ali GARDENINIMI homologiranimi nadomestnimi deli.</p>
<p>HR Pouzdanost proizvoda Sukladno njemačkom zakonu o pouzdanosti proizvoda, ovime izričito izjavljujemo kako ne prihvaćamo nikakvu odgovornost za oštećenja na našim proizvodima nastala uslijed neispravnog popravka od strane servisnog partnera kojeg odobrava GARDENA ili uslijed nekorištenja originalnih GARDENA dijelova ili dijelova koje odobrava GARDENA.</p>
<p>RO Răspunderea pentru produs În conformitate cu Legea germană privind răspunderea pentru produs, declarăm în mod expres prin prezentul document că nu acceptăm nicio răspundere pentru defecțiunile suferite de produsele noastre atunci când acestea nu au fost reparate în mod corect de un atelier de service partener, aprobat de GARDENA, sau când nu au fost utilizate piese GARDENA originale sau piese autorizate de GARDENA.</p>
<p>BG Отговорност за вреди, причинени от стоки Съгласно германския Закон за отговорността за вреди, причинени от стоки, с настоящото изрично декларираме, че не носим отговорност за щети, причинени от нашите продукти, ако те не са били правилно ремонтирани от одобрен от GARDENA сервиз или ако не са използвани оригинални части на GARDENA или части, одобрени от GARDENA.</p>
<p>ET Tootevastutus Vastavalt Saksamaa tootevastutusseadusele deklareerime käesolevaga selgesõnaliselt, et me ei kanna mingisugust vastutust meie toodetest tingitud kahjude eest, kui need tooted ei ole korrektselt parandatud GARDENA heakskiidetud hoolduspartneri poolt või kui parandamisel ei ole kasutatud GARDENA originaalosi või GARDENA volitatud osi.</p>
<p>LT Gaminio patikimumas Mes aiškiai pareiškiame, kad, atsižvelgiant į Vokietijos gaminių patikimumo įstatymą, neprisimame atsakomybės dėl bet kokios žalos, patirtos dėl mūsų gaminių, jeigu jie buvo netinkamai taisomi arba jų dalys buvo pakeistos neoriginaliomis GARDENA dalimis ar nepatvirtintomis dalimis, arba jeigu remonto darbai buvo atliekami ne GARDENA techninės priežiūros centru specialistų.</p>
<p>LV Atbildība par produkcijas kvalitāti Saskaņā ar Vācijas likumu par atbildību par produkcijas kvalitāti ar šo mēs paziņojam, ka neuzņemamies atbildību par bojājumiem, kas radušies, lietojot mūsu izstrādājumus, kuru remontu nav veicis uzņēmuma GARDENA apstiprināts apkopes partneris vai kuru remontam netika izmantotas oriģinālās GARDENA detaļas vai detaļas, kuru lietošanu apstiprinājis uzņēmums GARDENA.</p>

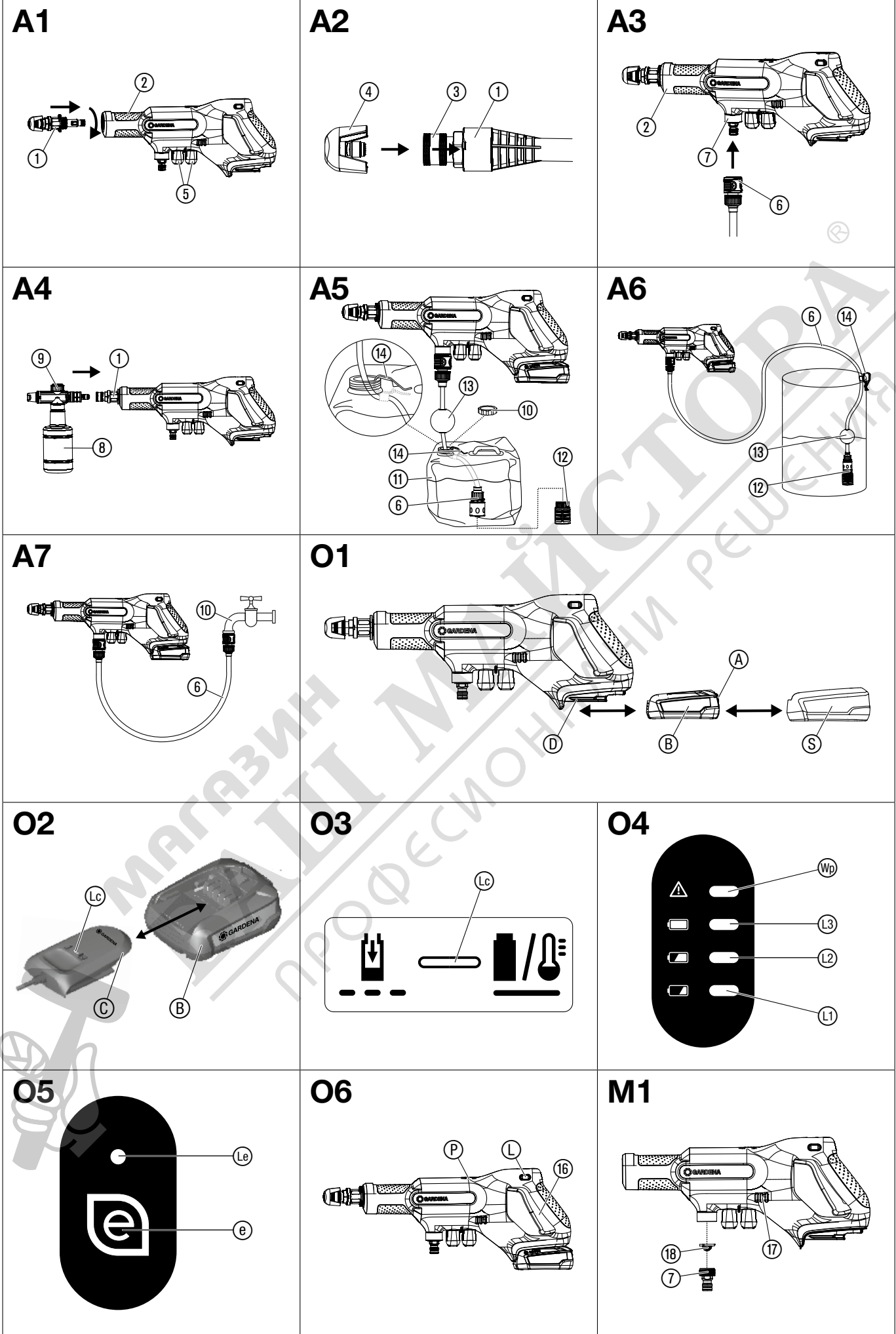



Този продукт не трябва да се използва от деца. Децата трябва да бъдат наблюдавани, за да се уверите, че не си играят с продукта. Този продукт може да се използва от лица с намалени физически, сетивни или умствени способности или липса на опит и познания, когато те са под надзор или са инструктирани относно безопасната употреба на продукта и разбират произтичащите от това рискове.

Употреба по предназначение:

Акумулаторната водоструйна машина – средно налягане GARDENA е предназначена за почистване на подови плочи, градински мебели/инструменти, велосипеди, превозни средства, лодки и за деликатно почистване в домашни и хоби градини.

Продуктът не е предназначен за продължителна употреба.



ОПАСНОСТ! Контузии!

→ Не използвайте продукта за почистване на хора, животни или електрически кабели.

Обем на доставката на комплекта:

	Арт. 14800-20	Комплект Premium Арт. 14800-31	Арт. 14800-55
Водоструйна машина	x	x	x
Акумулаторна батерия	x	x	-
Зарядно устройство	x	x	-
3 Накрайника	x	x	x
Маркуч	x	x	x
Торба за вода	-	x	-
Резервоар за пяна	-	x	-

1. ТЕХНИКА НА БЕЗОПАСНОСТ

ВАЖНО!

Прочетете внимателно инструкцията за експлоатация и я запазете за бъдещи справки.

Символи върху продукта:



Прочетете инструкцията за експлоатация.



Продуктът не е подходящ за свързване към водопровода за питейна вода.



За зарядното устройство:
Незабавно изключете щепсела от контакта, ако кабелът е повреден или прекъснат.

Общи указания по техника на безопасност

Безопасност на електрическите уреди



ОПАСНОСТ! Токов удар!

Опасност от нараняване от токов удар.

→ Продуктът трябва да бъде захранен с електричество през автоматичен прекъсвач, действащ при повреда или изтичане на ток (RCD) с номинален ток на изключване от максимум 30 mA.

Трябва да се внимава, течност да не бъде насочвана директно към електрически уреди и съоръжения, които съдържат електрически компоненти, като напр. вътрешни пространства на фурни.

По-безопасна работа

Поради опасност от контузии по тялото, с продукта могат да бъдат използвани само посочени от производителя течни препарати. Не трябва да бъдат разпръсквани и киселини, дезинфекциращи и импрегниращи вещества, агресивни, съдържащи разтворители почистващи средства, бензин или масло за разпръскване.
Температурата на водата не трябва да превишава 45 °C.

При свързване на водоструйната машина – средно налягане към съоръжението за водоснабдяване, трябва да се спазват санитарните разпоредби на конкретната държава, за да се избегне обратното засмукване на непитейна вода.

→ Моля, попитайте специалист по санитарни въпроси.

Носете винаги сертифицирано защитно устройство за очите и слуха.

Носете подходящи лични средства за защита (защитни ръкавици).

BG Акумулаторна водоструйна машина – средно налягане

1. ТЕХНИКА НА БЕЗОПАСНОСТ	118
2. МОНТАЖ	120
3. ОБСЛУЖВАНЕ	120
4. ТЕХНИЧЕСКО ОБСЛУЖВАНЕ	121
5. СЪХРАНЕНИЕ	122
6. ОТСТРАНЯВАНЕ НА ПОВРЕДИ	122
7. ТЕХНИЧЕСКИ ДАННИ	123
8. АКЕСОАРИ	123
9. СЕРВИЗ/ГАРАНЦИЯ	123

Превод на оригиналната инструкция.

Максимално допустимото налягане при свързване към водопровода е 6 bar.

Внимавайте при отваряне на pistolета за разпръскване! При използване на плоската или ротационната дюза е възможно, при отваряне на pistolета за разпръскване да възникнат сили на обратна тяга, което да предизвика завъртане на пръта.

Pistolета за разпръскване може да бъде обезопасен посредством блокировка срещу неволно отваряне.

ПРЕДУПРЕЖДЕНИЕ! Не използвайте продукта в близост до хора, освен ако те не носят защитно облекло.

ПРЕДУПРЕЖДЕНИЕ! Опасност от експлозия! Не разпръсквайте запалими течности.

ПРЕДУПРЕЖДЕНИЕ! Маркучките за високо налягане и фитингите са важни за безопасността на продукта. Използвайте аксесоари препоръчани от GARDENA (фитинги и съединения).

ПРЕДУПРЕЖДЕНИЕ! За да се гарантира безопасността на продукта, използвайте оригинални резервни части, одобрени от GARDENA.

ПРЕДУПРЕЖДЕНИЕ! Вода, която е преминала през клапана за предотвратяване на обратния поток, се счита за негодна за пиене вода.

ПРЕДУПРЕЖДЕНИЕ! Не използвайте продукта, ако са повредени свързващия тръбопровод или важни детайли, напр. предпазни устройства, pistolет за разпръскване.

ПРЕДУПРЕЖДЕНИЕ! Свалете акумулаторната батерия преди почистване, техническо обслужване, при подмяна на части или ако продукта ще бъде пренастроен за друга функция.

Допълнителни указания по техника на безопасност

Безопасна работа с батерии



Прочетете всички указания по техника на безопасност и инструкции.

Ако не бъдат спазени указанията по техника на безопасност и инструкциите, съществува опасност от токов удар, пожар и/или от тежки наранявания.

Съхранявайте грижливо тези инструкции. Използвайте зарядното устройство само, ако напълно оценявате всички инструкции и можете да ги изпълните без ограничения или сте получили съответните указания.

→ **Наблюдавайте децата по време на употреба, почистване и техническо обслужване.** Така ще сте сигурни, че децата не си играят със зарядното устройство.

→ **Зареждайте само литиево-йонни акумулаторни батерии от системата POWER FOR ALL тип PBA 18V, с капацитет от 1,5 Ah или по-висок (от 5 акумулаторни клетки или повече).** Напрежението на акумулаторната батерия трябва да съответства на напрежението за зареждане на батерията на зарядното устройство. Не зареждайте неакумулаторни батерии.

В противен случай съществува опасност от пожар и експлозия.

→  **Зарядното устройство не трябва да се излага на дъжд или влага.** Вода, влязла в електрически уред повишава риска от токов удар.

→ **Поддържайте зарядното устройство чисто.** Замърсяването създава риск от токов удар.

→ **Проверявайте зарядното устройство, кабела и щепсела преди всяка употреба. Не използвайте зарядното устройство, ако забележите никакви повреди. Не отваряйте сами зарядното устройство, същото да бъде ремонтирано само от квалифицирани специалисти и само с оригинални резервни части.** Повредени зарядни устройства, кабели и щепсели повишават риска от токов удар.

→ **Не използвайте зарядното устройство върху лесно запалима повърхност (напр. хартия, текстил и др.) или в среда, която може да се възпламени.** Съществува риск от пожар поради нагряване на зарядното устройство по време на зареждане.

→ Ако е необходима смяна на свързващия кабел, това трябва да бъде направено от GARDENA или оторизиран сервизен център за електроинструменти GARDENA, за да се избегнат рисковете за безопасността.

→ **Не използвайте продукта, докато се зарежда.**

→ **Тези указания по техника на безопасност вадат само за литиево-йонни акумулаторни батерии от системата POWER FOR ALL PBA 18V.**

→ **Използвайте акумулаторната батерия само в продукти на производители на системата POWER FOR ALL.** Само така можете да защитите батерията от опасно претоварване.

→ **Зареждайте акумулаторните батерии само със зарядни устройства, които се препоръчват от производителя.** От зарядно устройство, което е предназначено за определен вид акумулаторни батерии, съществува опасност от пожар, когато се използва с друг акумулаторни батерии.

→ **Акумулаторната батерия се доставя частично заредена.** За да осигурите пълна мощност на акумулаторната батерия, заредете преди първа употреба акумулаторната батерия в зарядното устройство напълно.

→ **Съхранявайте акумулаторни батерии, извън зона на достъп от деца.**

→ **Не отваряйте акумулаторната батерия.** Съществува риск от късо съединение.

→ **При повреди и неправилна употреба на акумулаторната батерия могат да се образуват пари.** Акумулаторната батерия може да се запали или да избухне. Осигурете чист въздух, а при оплаквания потърсете лекар. Парите могат да раздразнят дихателните пътища.

→ **При неправилно използване или повредена акумулаторна батерия може да акумулаторната батерия да протече течност, която може да се възпламени. Избягвайте контакта с нея. При случаен контакт изплакнете с вода. Ако течността попадне в очите, потърсете допълнителна лекарска помощ.**

Течността изтекла от акумулаторната батерия може да доведе до дразнене по кожата или изгаряния.

→ **Ако акумулаторната батерия е повредена, течността може да изтече и да намокри съседни предмети. Проверете засегнатите детайли.** Почистете ги или ги сменете, ако е необходимо.

→ **Не свързвайте на късо акумулаторната батерия. Дръжте неизползваната акумулаторна батерия далеч от кламери, монети, ключове, гвоздеи, винтове или други малки метални предмети, които биха могли да окъсят контактите.**

Късо съединение между контактите на акумулаторната батерия може да доведе до изгаряния или пожар.

→ **Акумулаторната батерия може да бъде повредена от остри предмети като напр. пирон или отвертка или от прилагане на външна сила.** Може да възникне вътрешно късо съединение и акумулаторната батерия да се запали, запуши, експлодира или да прегрее.

→ **Никога не ремонтирайте повредени акумулаторни батерии.** Всяко техническо обслужване на акумулаторни батерии трябва да се извършва само от производителя или от оторизиран сервизен център.

→  **Пазете акумулаторната батерия от топлина, напр. също от продължително излагане на слънчева светлина, огън, замърсяване, вода и влага.**

 Съществува опасност от експлозия или късо съединение.

→ **Използвайте и съхранявайте акумулаторната батерия само при температура на околната среда между -20 °C и +50 °C.** Не оставяйте акумулаторната батерия през лятото в колата. При температури <0 °C може да се стигне до специфични за уреда ограничения в производителността.

→ **Зареждайте акумулаторната батерия само при температура на околната среда между 0 °C и +45 °C.** Зареждането извън температурния диапазон може да повреди акумулаторната батерия или да увеличи риска от пожар.

Безопасност на електрическите уреди



ОПАСНОСТ! Сърдечен арест!

Този продукт образува електромагнитно поле по време на работа. Това поле може при определени обстоятелства да окаже влияние върху начина на функциониране на активни или пасивни медицински импланти. За да се изключи рискът от ситуации, които биха могли да доведат до тежки или смъртоносни наранявания, лицата с медицински имплант трябва преди употреба на този продукт да се консултират със своя лекар и производителя на импланта.

Извадете акумулаторната батерия в случай на авария.

Водоструйната машина не може да бъде използвана с по-стари акумулаторни батерии (продуктово име PBA 18V..-V.).

Пазете контактите на акумулаторната батерия от влага.

Лична безопасност



ОПАСНОСТ! Опасност от задушаване!

Дребните детайли могат лесно да бъдат погълнати. Полиетиленовата торба представлява опасност от задушаване за малките деца. Дръжте малките деца далеч по време на монтажа.

Проверете продукта преди употреба.

Не използвайте повреден продукт, особено ако има пукнатини по корпуса.

Не потапяйте продукта.

Използвайте машината само на дневна светлина или при добро изкуствено осветление.



ОПАСНОСТ! Наранявания и повреди на продукта!

→ **Изпуснете налягането от системата, преди да изключите маркучката за вода.**

Носете винаги защитни очила.

Не използвайте в мокро състояние. Не използвайте в дъжд.

Дръжте всички гайки, болтове и винтове завинтени, за сте сигурни, че продуктът е в безопасно работно състояние.

Не разглобявайте продукта след доставката.

Предупреждение! При носене на защита за слуха и поради шума, който излъчва продукта, операторът може да не забележи приближаващи се лица.

По време на работа и транспортиране особено внимавайте за другите хора.

Бъдете концентрирани, гледайте това, което правите и разсъждавайте трезво при работа с електроинструмент.

Не използвайте електроинструмент, докато сте изморени или сте под влиянието на наркотици, алкохол или медикаменти.

Момент невнимание при работа с електроинструмент може да доведе до тежки контузии.

Използвайте продукта само с чиста вода. Не слагайте добавки във водата. Примесите във водата могат да повредят помпата и аксесоарите. Не използвайте или съхранявайте продукта, ако има опасност от замръзване. Насочвайте водоструйната машина встрани от вас и другите.

2. МОНТАЖ



ОПАСНОСТ! Контузии!

Наранявания на очите и тялото от водната струя.

→ Свалете акумулаторната батерия преди да сглобите продукта.

Монтаж на приставките и засмукващия маркуч [фиг. А1/А2/А3]:



ОПАСНОСТ!

→ Продуктът може да бъде използван само ако са монтирани изцяло засмукващия маркуч и пръта за разпръскване.

В доставката са включени следните прътове за разпръскване:

- Къс прът за разпръскване (около 6 см.)
- Дълъг прът за разпръскване (около 35 см.)

В обема на доставката са включени следните приставки:

- 0°-Дюза
- 15°-Дюза
- 40°-Дюза
- Резервоар за пяна (комплект Premium)

Следните накрайници могат да бъдат закупени като аксесоари:

- GARDENA Ротационна дюза AquaClean Li **Арт. 9345**

1. Натиснете желания прът за разпръскване ① в държача за пръта ② и го завъртете по часовниковата стрелка, докато връзката се фиксира с изщракване (байонетна връзка).

2. Издърпайте пръстена ③ на бързата връзка назад, натиснете желания накрайник ④ върху пръта за разпръскване ① и отново пуснете пръстена ③.

Съединението е изпълнено, когато пръстенът отново се намира в самата предна част (сребърната заключваща пружина и сребърните топчета повече не се виждат).

3. Завъртете приставката ④ за желания ъгъл на разпръскване.

Двете дюзи ④, които не се използват могат да бъдат поставени на държачите ⑤.

4. Свържете засмукващия маркуч ⑥ с фитинга ⑦.

Монтаж на резервоара за пяна (комплект Premium) [фиг. А4]:

За почистване с почистващ препарат, отпред на късия прът ① може да бъде поставен резервоара за пяна.

1. Напълнете резервоара за препарата за почистване ⑧ с почистващ препарат.

2. Издърпайте пръстена ③ на бързата връзка назад, натиснете резервоара за пяна ⑧ върху късия прът за разпръскване ① и отново пуснете пръстена ③.

Съединението е изпълнено, когато пръстенът отново се намира в самата предна част (сребърната заключваща пружина и сребърните топчета повече не се виждат).

3. Дозирайте количеството на почистващия препарат с колелцето за дозиране ⑨.

Осигуряване на водоснабдяването:

Можете да активирате подаването на вода чрез торбата за вода (комплект Premium), чрез резервоар за вода (езерце, контейнер за дъждовна вода и др.) или чрез кран за вода.

Подаване на вода чрез торбата за вода (комплект Premium) [фиг. А5]:

1. Носете пълната торба за вода за дръжката и я поставяйте върху твърда повърхност, когато я използвате.
2. Развийте капачката ⑩.
3. Напълнете торбата за вода ⑪ с чиста вода от водопровода.
4. Свалете смукателния филтър ⑫.

5. Преместете поплавъчното топче ⑬ нагоре.

6. Потопете маркуча ⑭ в торбата за вода ⑪.

7. Прикрепете маркуча ⑭ с пластмасовата скоба ⑮ към торбата за вода ⑪.

Маркучът ⑭ трябва да бъде изцяло потопен във водата.

Подаване на вода чрез резервоар за вода [фиг. А6]:

1. Потопете смукателния филтър ⑫ на засмукващия маркуч ⑭ в резервоара за вода. Смукателният филтър ⑫ трябва да бъде изцяло потопен във водата.

2. Преместете поплавъчното топче ⑬, така че смукателният филтър ⑫ да не докосва пода.

Това предпазва смукателния филтър от запушване.

3. Прикрепете маркуча ⑭ с пластмасовата скоба ⑮ към ръба на резервоара.



Указание:

При подаване на вода чрез резервоар трябва да бъде използван смукателен филтър ⑫.

Може да се използва само бистра прясна вода.

Подаване на вода чрез водопроводен кран [фиг. А7]:

Водоструйната машина е устойчива на течения до 1,0 МПа (10,0 bar) налягане на водата на входа. За оптимален резултат на почистване все пак, не трябва да бъде надвишавано налягане на водата на входа от 0,6 МПа (6,0 bar).

1. Свържете засмукващия маркуч ⑭ с водопроводен кран ⑯.
2. Отворете крана за вода.

Като алтернатива може да бъде свързан градински маркуч.



ВНИМАНИЕ!

→ Затворете водопроводния кран и разкачете водоструйната машина от водопроводния кран след приключване на почистването

3. ОБСЛУЖВАНЕ



ОПАСНОСТ! Контузии!

Наранявания на очите и тялото от водната струя.

→ Свалете акумулаторната батерия преди да настройвате или транспортирате продукта.

Зареждане на акумулаторната батерия [фиг. О1/О2/О3]:



ВНИМАНИЕ!

→ Обърнете внимание на напрежението на мрежата!

Напрежението на източника на захранване трябва да съответства на информацията на фирмената табелка на зарядното устройство.

При GARDENA Акумулаторна водоструйна машина Арт. 14800-55 в доставката не е включена акумулаторна батерия и зарядно устройство.

Интелигентният процес на зареждане автоматично разпознава нивото на заряд на акумулаторната батерия и я зарежда с оптималния ток на зареждане в зависимост от температурата и напрежението на акумулаторната батерия.

Това щади акумулаторната батерия и тя винаги остава напълно заредена, когато се съхранява в зарядното устройство.

1. Натиснете освобождаващия бутон ⑰ и извадете акумулаторната батерия ⑱ от гнездото за батерията ⑰.
2. Извадете акумулаторната батерия ⑱ от защитния корпус ⑳.
3. Включете зарядното устройство ㉑ в контакт на електрическата мрежа.
4. Плъзнете зарядното устройство ㉑ върху акумулаторната батерия ⑱.

Когато индикацията за зареждане на акумулаторната батерия ㉒ на зарядното устройство мига зелено, акумулаторната батерия се зарежда.

Когато индикацията за зареждане на акумулаторната батерия **Ⓞ** на зарядното устройство свети зелено без прекъсване, акумулаторната батерия е напълно заредена (време за зареждане, виж 7. ТЕХНИЧЕСКИ ДАННИ).

- Проверявайте периодично при зареждане състоянието на зареждането.
- Когато акумулаторната батерия **Ⓞ** е напълно заредена, можете да разделите акумулаторната батерия **Ⓞ** от зарядното устройство **Ⓞ**.

Значение на елементите на индикацията:

Индикация на зарядното устройство [фиг. O3]:

Мигаща светлина на индикацията за зареждане на акумулаторната батерия **Ⓞ** Процесът на зареждане се сигнализира чрез мигане на индикацията за зареждане на акумулаторната батерия **Ⓞ**.

Указание: Процесът на зареждане е възможен само, ако температурата на акумулаторната батерия е в допустимия диапазон на температурата на зареждане, виж 7. ТЕХНИЧЕСКИ ДАННИ.



Постоянна светлина на индикацията за зареждане на акумулаторната батерия **Ⓞ**

Постоянната светлина на индикацията за зареждане на акумулаторната батерия **Ⓞ** сигнализира, че акумулаторната батерия е заредена напълно или, че температурата на акумулаторната батерия е извън допустимия диапазон на температура на зареждане и затова не може да бъде заредена. Веднага след достигане на допустимия температурен диапазон, акумулаторната батерия се зарежда.

Без включена акумулаторна батерия, **постоянната светлина на индикацията за зареждане на акумулаторната батерия **Ⓞ**** сигнализира, че щепселът е включен в електрическия контакт и зарядното устройство е готово за употреба.



Индикация за състоянието на зареждане на батерията **Ⓞ** върху продукта [фиг. O4/O6]:

След включването на продукта за 5 секунди се показва индикацията за състоянието на зареждане на батерията **Ⓞ**.

Състояние на зареждане на батерията	Индикация за състоянието на зареждане на батерията
67 – 100 % заредена	Ⓞ , Ⓞ и Ⓞ светят зелено
34 – 66 % заредена	Ⓞ и Ⓞ светят зелено
11 – 33 % заредена	Ⓞ свети зелено
0 – 10 % заредена	Ⓞ мига зелено

Когато светодиодът **Ⓞ** мига зелено, акумулаторната батерия трябва да бъде заредена.

Когато светодиодът за повреда **Ⓞ** свети или мига, виж 6. ОТСТРАНЯВАНЕ НА ПОВРЕДИ.

Контролен панел [фиг. O5]:

Режим Soft-Clean:

Режимът Soft-Clean намалява налягането на струята за почистване на чувствителни повърхности. Той също така удължава живота на акумулаторната батерия.

Има 3 различни режима на работа:

Режим Soft-Clean висок (24 bar)	Ⓞ не свети
Режим Soft-Clean мек (14 bar)	Ⓞ мига
Режим Soft-Clean ултра мек (9 bar)	Ⓞ свети

Посочените стойности на налягането могат да варират в зависимост от входното налягане.

→ Натиснете повтаряйки **бутона Soft-Clean **Ⓞ**** на контролния панел, докато се покаже желания режим.

Включване на водоструйната машина [фиг. O1/O6]:



ОПАСНОСТ! Контузии!

Опасност от нараняване, ако продуктът не спре при пускане на ръчката за включване.

→ Не избягвайте предпазните приспособления или прекъсвачите. Не закрепвайте ръчката за включване например към дръжката.

Включване:

Продуктът е оборудван със защитно устройство (ръчка за включване с блокировка за безопасност), което предотвратява неволното включване на продукта.

Водоструйната машина може да бъде използвана само с акумулаторна батерия, ако защитния корпус **Ⓞ** е поставен върху акумулаторната батерия.

- Плъзнете защитния корпус **Ⓞ** върху акумулаторната батерия **Ⓞ**.

- Поставете акумулаторната батерия **Ⓞ** в гнездото за батерията **Ⓞ** докато тя се фиксира с изщракване.
- Натиснете блокировката срещу включване **Ⓞ** на лявата страна и издърпайте ръчката за включване **Ⓞ**.
Водоструйната машина стартира и индикацията за състоянието на зареждане на батерията **Ⓞ** се показва за 5 секунди.
- Пуснете отново блокировката срещу включване **Ⓞ**.
Водоструйната машина продължава да работи, без да е необходимо да бъде натисната блокировката срещу включване.

Спиране:

- Пуснете ръчката за включване **Ⓞ**.
Водоструйната машина спира.
- Затворете източника на вода (напр. крана за вода).
- Издърпайте ръчката за включване **Ⓞ**, за да освободите системата от налягането.
- Разкачете засмукващия маркуч от водоструйната машина.
- Натиснете освобождаващия бутон **Ⓞ** и извадете акумулаторната батерия **Ⓞ** от гнездото за батерията **Ⓞ**.

Използване в режим на засмукване:

- Натиснете блокировката срещу включване **Ⓞ** на лявата страна и издърпайте ръчката за включване **Ⓞ**.
- При засмукване изключете режима Soft-Clean (светодиодът **Ⓞ** не свети).
- Засмуквайте при ниска височина (около 0 до 1 м.).
- Изчакайте докато започне да се изпомпва вода и се достигне пълното налягане.
- Тогава се придвижете до работната си позиция.

Възможно е (при по-големи височини на засмукване) да бъдат необходими до 30 секунди, докато започне да се изпомпва вода в режим на засмукване. Максималната височина на засмукване е 2 м.

4. ТЕХНИЧЕСКО ОБСЛУЖВАНЕ



ОПАСНОСТ! Контузии!

Наранявания на очите и тялото от водната струя.

→ Свалете акумулаторната батерия преди да направите техническо обслужване на продукта.

Почистване на водоструйната машина [фиг. M1]:



ОПАСНОСТ! Контузии!

Опасност от нараняване и риск от повреда на продукта.

→ Не почиствайте продукта с вода или водна струя (особено водна струя под налягане).

→ Не почиствайте с химикали, включително бензин или разтворители. Някои от тях могат да повредят важни пластмасови детайли.

Вентилационните отвори трябва винаги да бъдат чисти.

- Почистете отворите за вентилация **Ⓞ** с мека четка (не използвайте отвертка).
- След всяка употреба почиствайте всички подвижни части. Отстранявайте най-вече замърсявания от връзките.
- Развийте връзката **Ⓞ** (ако е необходимо използвайте гаечен ключ с големина 17).
- Свалете филтъра на уреда **Ⓞ** от връзката **Ⓞ** и го почистете под течаща вода.
- Свалете пръта за разпръскване **Ⓞ** и промийте пръта за разпръскване **Ⓞ** с чиста вода.
- Свалете смукателния филтър **Ⓞ** и почистете смукателния филтър **Ⓞ**.
- Завинтете на ръка връзката **Ⓞ** във водоструйната машина.

Почистване на батерията и на зарядното устройство:

Уверете се, че повърхността и контактите на батерията и на зарядното устройство са винаги чисти и сухи, преди да включите зарядното устройство към електрическата мрежа.

Не използвайте течаща вода.

→ Зарядно устройство: Почистете контактите и пластмасовите детайли с мека и суха кърпа.

→ **Акумулаторна батерия:** Почиствайте понякога вентилационните отвори и контактите на акумулаторната батерия с мека, чиста и суха четка.

5. СЪХРАНЕНИЕ

Сваляне от експлоатация:

Продуктът трябва да бъде съхраняван на недостъпно за деца място.

1. Извадете акумулаторната батерия.
2. Заредете акумулаторната батерия.
3. Почистете водоструйната машина, акумулаторната батерия и зарядното устройство (виж 4. ТЕХНИЧЕСКО ОБСЛУЖВАНЕ).
4. Съхранявайте водоструйната машина, акумулаторната батерия и зарядното устройство на сухо, затворено и защитено от замръзване място.

Изхвърляне:

(съгласно Директива 2012/19/EC)



Продуктът не трябва да бъде изхвърлян заедно с обикновените битови отпадъци. Той трябва да бъде изхвърлен съгласно действащите местни разпоредби за опазване на околната среда.

ВАЖНО!

→ Изхвърлете продукта на или чрез Вашия местен събирателен пункт за рециклиране.

Изхвърляне на батерията:



Li-ion

GARDENA акумулаторната батерия съдържа литиево-йонни клетки, които трябва след края на експлоатационния им живот да се изхвърлят отделно от обичайните битови отпадъци.

ВАЖНО!





→ Изхвърлете акумулаторните батерии на или чрез Вашия местен събирателен пункт за рециклиране.

1. Оставете литиево-йонните клетки напълно да се изтощат (обърнете се към сервизен център на GARDENA).
2. Обезопасете контактите на литиево-йонните клетки срещу свързване на късо.
3. Изхвърлете литиево-йонните клетки според правилата.

6. ОТСТРАНЯВАНЕ НА ПОВРЕДИ

ОПАСНОСТ! Контузии!
Наранявания на очите и тялото от водната струя.
→ Извадете акумулаторната батерия, преди да отстраните повреда по продукта.

Проблем	Възможна причина	Отстраняване
Почистващата машина не изпомпва никаква или почти никаква вода	Резервоарът за вода е празен.	→ Напълнете резервоара за вода.
	В системата има въздух.	→ Свалете пръта и натиснете ръчката за включване за около 30 секунди, докато се види изпомпването на вода. Монтирайте пръта отново.
	В системата има въздух.	→ Обезвъздушете системата при ниска височина. Тогава се придвижете до работната позиция.
Намаляване на налягането по време на работа	Запушен филтър на уреда (виж 4. ТЕХНИЧЕСКО ОБСЛУЖВАНЕ), смукателен филтър или дюзи.	→ Почистете филтъра на уреда и смукателния филтър. Почистете дюзите, напр. с игла.
	Филтърът на уреда или смукателния филтър е запушен.	→ Почистете филтъра на уреда и смукателния филтър (виж 4. ТЕХНИЧЕСКО ОБСЛУЖВАНЕ).
	Състоянието на зареждане на акумулаторната батерия е твърде ниско.	→ Заредете акумулаторната батерия.

Проблем	Възможна причина	Отстраняване
Водата се засмуква лошо от резервоара за вода	Твърде висока височина на засмукване.	→ Намалете височината на засмукване.
	В системата има въздух.	→ Свалете пръта и натиснете ръчката за включване за около 30 секунди, докато се види изпомпването на вода. Монтирайте пръта отново.
	Филтърът на уреда или смукателния филтър е запушен.	→ Почистете филтъра на уреда и смукателния филтър (виж 4. ТЕХНИЧЕСКО ОБСЛУЖВАНЕ).
Водоструйната машина не спира	Ръчката за включване е заяла.	→ Свалете акумулаторната батерия и освободете ръчката за включване.
Водоструйната машина не се включва или спира. Светодиодът  мига зелено [фиг. 04]	Акумулаторната батерия е разрежена.	→ Заредете акумулаторната батерия.
Водоструйната машина не се включва или спира. Светодиодът за повреда  свети червено [фиг. 04]	Температурата на акумулаторната батерия е извън допустимия диапазон.	→ Изчакайте докато температурата на акумулаторната батерия отново е между 0 °C – + 45 °C.
	Водоструйната машина е прегряла (напр. от преките слънчеви лъчи).	→ Оставете водоструйната машина да се охлади на хладно, сенчесто място.
	В акумулаторната батерия е влязла вода.	→ Оставете батерията на защитено място да се изсуши.
	Между контактите на акумулаторната батерия на водоструйната машина има капки вода или влага.	→ Отстранете капките вода/влагата със суха кърпа.
	Електродвигателят е блокирал.	→ Обърнете се към сервиз на GARDENA.
	Дюзата е частично или напълно запушена.	→ Почистете дюзата, напр. с игла или с тел.
Водоструйната машина не се включва или спира. Светодиодът за повреда  мига червено [фиг. 04]	Продуктът е повреден.	→ Обърнете се към сервиз на GARDENA.
Водоструйната машина не се включва или спира. Светодиодът за повреда  не свети [фиг. 04]	Акумулаторната батерия не е поставена изцяло в гнездото на батерията.	→ Поставете акумулаторната батерия изцяло в гнездото на батерията, докато тя се фиксира с изщракване.
	Акумулаторната батерия е повредена.	→ Заменете акумулаторната батерия.
	Продуктът е повреден.	→ Обърнете се към сервиз на GARDENA.
Процесът на зареждане не е възможен. Индикацията за зареждане на акумулаторната батерия  свети продължително [фиг. 03]	Акумулаторната батерия не е поставена (правилно).	→ Поставете акумулаторната батерия правилно върху зарядното устройство.
	Контактите на акумулаторната батерия са замърсени.	→ Почистете контактите на акумулаторната батерия (напр. чрез многократно поставяне и изваждане на акумулаторната батерия. при необходимост заменете акумулаторната батерия).
	Температурата на акумулаторната батерия е извън допустимия диапазон на температура на зареждане.	→ Изчакайте докато температурата на акумулаторната батерия отново е между 0 °C – + 45 °C.
	Акумулаторната батерия е повредена.	→ Заменете акумулаторната батерия.
Индикацията за зареждане на акумулаторната батерия  не свети [фиг. 03]	Щепселът на зарядното устройство не е включен (правилно).	→ Включете щепсела (изцяло) в електрическия контакт.
	Повреда в електрическия контакт, захранващия кабел или зарядното устройство.	→ Проверете напрежението на мрежата. Оставете при нужда зарядното устройство да бъде проверено от сервиз на GARDENA или при оторизиран търговец.



УКАЗАНИЕ: При други повреди се обръщайте към Вашия сервизен център на GARDENA. Ремонтите трябва да бъдат изпълнявани само от сервизния център на GARDENA, както и от специализираните търговци, които са оторизирани от GARDENA.

7. ТЕХНИЧЕСКИ ДАННИ

Акумулаторна водоструйна Мярка		Стойност (Арт. 14800)
машина – средно налягане		
Номинално налягане / Макс. налягане	MPa	2,4
Макс. захранващо налягане	MPa	0,6
Дължина на смукателни маркуч	м	5
Максимална височина на засмукване	м	2
Макс. време на работа (2,5 Ah акумулаторна батерия):		
Режим Soft-Clean висок	мин.	15
Режим Soft-Clean мек	мин.	19
Режим Soft-Clean ултра мек	мин.	38
Макс. стойност на дебита:		
Режим Soft-Clean висок	л/ч	250
Режим Soft-Clean мек	л/ч	200
Режим Soft-Clean ултра мек	л/ч	100
Макс. налягане:		
Режим Soft-Clean висок	bar	24
Режим Soft-Clean мек	bar	14
Режим Soft-Clean ултра мек	bar	9
Тегло с къс прът (без батерия)	кг	1,5
Ниво на налягането на шума $L_{PA}^{(1)}$		
Погрешност K_{PA}	дБ (A)	68 3
Ниво на звуковата мощност $L_{WA}^{(2)}$: измерено		
Погрешност K_{WA}	дБ (A)	83 3
Вибрации на ръцете $a_{vhv}^{(1)}$		
Погрешност K_{vhv}	м/сек ²	2,8 1,5

Метод на измерване съгласно: ¹⁾ EN 60335-2-54 ²⁾ EN 60335-2-79



УКАЗАНИЕ: Посочената стойност на вибрационните емисии се измерва съгласно стандартизиран метод за изпитване и може да бъде използвана за сравняване на електроинструменти помежду им. Тази стойност може да бъде използвана и за предварителна оценка на експозицията. Стойността на вибрационните емисии може да варира по време на действителната употреба на електроинструмента.

Системна акумулаторна Мярка		Стойност (Арт. 14903)
PBA 18V 2,5Ah W-B		
Напрежение на батерията	V (DC)	18
Капацитет на батерията	Ah	2,5
Брой на клетките (литиево-йонни)		5

Зарядни устройства подходящи за система POWER FOR ALL: AL 18..CV.

Зарядно устройство Мярка		Стойност (Арт. 14900)
AL 1810 CV P4A		
Напрежение на мрежата	V (AC)	220 – 240
Честота на мрежата	Hz	50 – 60
Номинална мощност	W	26
Напрежение на зареждане на акумулаторната батерия	V (DC)	18
Макс. ток на зареждане на акумулаторната батерия	mA	1000
Време на зареждане на акумулаторната батерия 80% / 97 – 100% (около)		
PBA 18V 2,0Ah W-B	мин.	96 / 124
PBA 18V 2,5Ah W-B	мин.	120 / 154
PBA 18V 4,0Ah W-C	мин.	192 / 244
Допустим диапазон на температура на зареждане	°C	0 – 45
Тегло съгласно процедура ЕРТА 01:2014	кг	0,17
Клас на безопасност		□ / II

Акумулаторни батерии подходящи за система POWER FOR ALL: PBA 18V.

8. АКСЕСОАРИ

GARDENA Ротационна дюза AquaClean Li	За особено упорити замърсявания (покрити с мъх или оцветени повърхности).	Арт. 9345
GARDENA Системна акумулаторна батерия PBA 18V/45 P4A PBA 18V/72 P4A	Акумулаторна батерия за допълнително време за работа или за подмяна.	Арт. 14903 Арт. 14905
GARDENA Акумулаторно бързо зарядно устройство AL 1830 CV P4A	За бързо зареждане на батерии PBA 18V..W-.. за система POWER FOR ALL.	Арт. 14901

9. СЕРВИЗ/ГАРАНЦИЯ

Сервиз:

Моля, свържете се чрез адреса на обратната страна.

Гаранционна карта:

В случай на гаранционен иск Вие не дължите заплащане за оказаните услуги.

GARDENA Manufacturing GmbH предоставя за всички оригинални нови продукти GARDENA 2 години гаранция от датата на закупуване при търговеца, ако продуктите са били използвани само за лични нужди. Гаранцията на производителя не важи за продукти, придобити на вторичен пазар. Тази гаранция се отнася за всички сериозни дефекти на продукта, които са следствие от дефект в материала или производствен дефект. Тази гаранция се изпълнява чрез предоставяне на напълно функционален продукт за подмяна или чрез ремонт на повредения продукт, изпратен до нас безплатно; ние си запазваме правото да изберем между тези възможности. Тази услуга подлежи на следните разпоредби:

- Продуктът е използван по предназначение съгласно препоръките в инструкциите за работа.
- Не са правени опити за отваряне или ремонт на продукта от купувача или от трето лице.
- За експлоатацията са използвани само оригинални резервни и бързоизносващи се детайли на GARDENA.
- Представяне на касовия бон.

Нормалното износване на части и компоненти (например по ножове, детайлите за закрепване на ножове, турбини, осветителни тела, клиновидни и зъбчати ремъци, работни колела, въздушни филтри, запалителни свещи), визуалните промени, както и износващи се части и компоненти, са изключени от гаранцията.

Тази гаранция на производителя се ограничава до доставката за замяна и ремонта съгласно горните условия. Други претенции срещу нас като производител, като например обезщетение за щети, не се основават на гаранцията на производителя. Тази гаранция на производителя разбира се **не** покрива действащите закони и договорни гаранционни претенции спрямо дилъра/търговеца.

Гаранцията на производителя подлежи на законодателството на Федерална република Германия.

В случай на гаранция, моля, изпратете дефектния продукт заедно с копие на касовия бон за закупуване и описание на повредата, с платени пощенски такси до посочения адрес на сервиз на GARDENA.

Бързоизносващи се части:

Филтрите и аксесоарите (напр. торбата за вода) са бързоизносващи се детайли и затова са изключени от гаранцията.

