

# ROTHENBERGER

## ROTIGER CL

ROTIGER CL  
Charger / Battery



DE Bedienungsanleitung  
EN Instructions for use  
FR Instruction d'utilisation  
ES Instrucciones de uso  
IT Istruzioni d'uso  
NL Gebruiksaanwijzing  
PT Instruções de serviço  
DA Brugsanvisning  
SV Bruksanvisning  
NO Bruksanvisning  
FI Käyttöohje  
PL Instrukcja obsługi  
CS Návod k používání  
TR Kullanım kılavuzu

HU Kezelési útmutató  
SL Navodilo za uporabo  
SK Návod na obsluhu  
HR Upute za uporabu  
BG Инструкция за експлоатация  
RO Manualului de utilizare  
ET Kasutusjuhend läbi  
LT Naudojimo instrukcija  
LV Lietošanas pamācība  
EL Οδηγίες χρήσεως  
RU Инструкция по использованию  
ZH 使用说明书  
JA マニュアル



[rothenberger.com](http://rothenberger.com)

# A Overview ROTIGER CL

basic no.: 1200003954

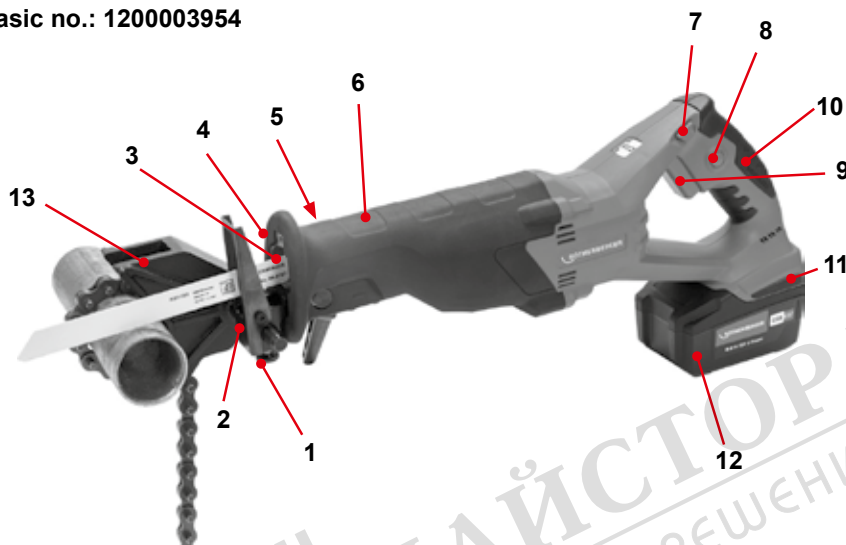

# B Assembly, Initial Operation, Setting



# C Pipe chain adaptor

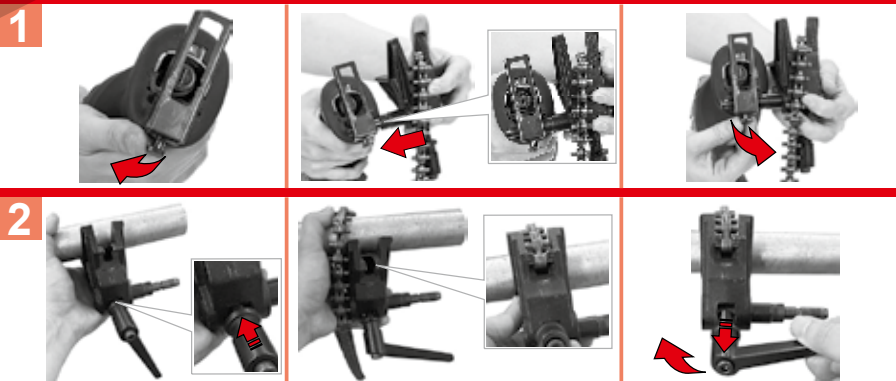

# Charger / Battery D

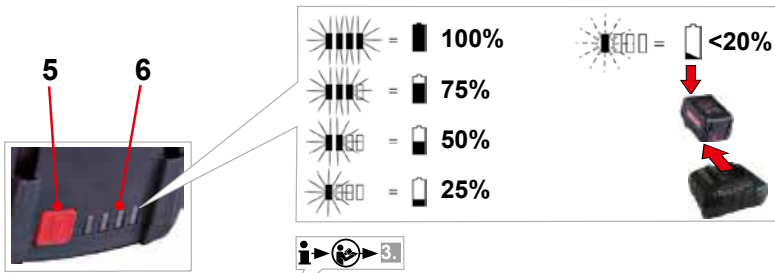

Battery	art. no.	U	C	W	Ic	t
RO BP18/2	1000001652	18 V	2,0 Ah	400 g	3 A	40 min
RO BP18/4	1000001653	18 V	4,0 Ah	670 g	3 A	80 min
RO BP18/4 Li-HD	1000002548	18 V	4,0 Ah	584 g	3 A	80 min
RO BP18/8 Li-HD	1000002549	18 V	8,0 Ah	977 g	3 A	160 min



Charger	art. no.	U1	f1	P1	U2	I2	Nc	W
RO BC14/36 EU	1000001654	220 - 240V	50 - 60Hz	85W	14 - 42V	3,0 A DC	4 - 10	600g
RO BC14/36 AUS	1000001655	220 - 240V	50 - 60Hz	85W	14 - 42V	3,0 A DC	4 - 10	600g
RO BC14/36 USA CND	1000001656	115V	50 - 60Hz	85W	14 - 42V	3,0 A DC	4 - 10	600g
RO BC14/36 UK	1000001691	220 - 240V	50 - 60Hz	85W	14 - 42V	3,0 A DC	4 - 10	600g

fig. charger and battery similar

# Intro

## EU-KONFORMITÄTSERKLÄRUNG

Wir erklären in alleiniger Verantwortung, dass dieses Produkt mit den angegebenen Normen und Richtlinien übereinstimmt.

## EU-DECLARATION OF CONFORMITY

We declare on our sole accountability that this product conforms to the standards and guidelines stated.

## DECLARATION EU DE CONFORMITÉ

Nous déclarons sous notre propre responsabilité que ce produit est conforme aux normes et directives indiquées.

## DECLARACION DE CONFORMIDAD EU

Declaramos, bajo nuestra responsabilidad exclusiva, que este producto cumple con las normas y directivas mencionadas.

## DICHARAZIONE DI CONFORMITÀ EU

Dichiariamo su nostra unica responsabilità, che questo prodotto è conforme alle norme ed alle direttive indicate.

## EU-KONFORMITEITSVERKLARING

Wij verklaren in eigen verantwoordelijkheid dat dit product overeenstemt met de van toepassing zijnde normen en richtlijnen.

## DECLARAÇÃO DE CONFORMIDADE EU

Declaramos, sob responsabilidade exclusiva, que o presente produto está conforme com as Normas e Directivas indicadas.

## EU-KONFORMITETSEKLERING

Vi erklærer som eneansvarlig, at dette produkt er i overensstemmelse med anførte standarder, retningslinjer og direktiver.

## EU-FÖRSÄKRAN

Vi försäkrar på eget ansvar att denna produkt uppfyller de angivna normerna och riktlinjerna.

## EU-SAMSVARSEKLERING

Vi erklærer på eget ansvar at dette produktet stemmer overens med de følgende normer eller normative dokumenter.

## TODISTUS EU-STANDARDINMUKAISUUDESTA

Todistamme täten ja vastaamme yksin siitä, että tämä tuote on allalueteltujen standardien ja standardomisasiakirjojen vaatimusten mukainen.

## DEKLARACJA ZGODNOŚCI EU

Oświadczamy z pełną odpowiedzialnością, że produkt ten odpowiada wymaganiom następujących norm i dokumentów normatywnych.

## EU-PROHLÁŠENÍ O SHODI

Se vši zodpovídností prohlašujeme, že tento výrobek odpovídá následujícím normám a normativním dokumentům.

## EU UYGUNLUK BEYANI

Tek sorumlu olarak bu ürünün yönetmelik hükümleri uyarınca aşağıdaki normlara ve norm dokümanlarına uygunluğunu beyan ederiz.

## EU-AZONOSSÁGI NYILATKOZAT

Teljes felelősségünk tudatában kijelentjük, hogy jelen termék megfelel a következő szabványoknak vagy szabványossági dokumentumoknak.

## EU IZJAVA O SKLADNOSTI

S polno odgovornostjo izjavljamo, da je ta izdelek skladen z navedenimi standardi in direktivami.

## VYHLÁSENIE O ZHODE EU

Vyhlasujeme na vlastnú zodpovednosť, že tento výrobok vyhovuje uvedeným normám a smerniciam.

## EU-IZJAVA O USKLAĐENOSTI

Izjavljujemo s punom odgovornošću da je ovaj proizvod u skladu s navedenim standardima i smjernicama.

## EU ДЕКЛАРАЦИЯ ЗА СЪОТВЕТСТВИЕ

Ние най-отговорно декларираме, че този продукт съответства на зададените норми и предписания.

## DECLARAȚIE DE CONFORMITATE EU

Declaram pe propria răspundere că acest produs este conform cu standardele și directivele enumerate.

## EL VASTAVUSDEKLARATSIOON

Me deklareerimine ainuisikuliselt vastutades, et kõnealune toode ühildub esitatud normide ja direktiividega.

## EU ATITIKTIES DEKLARACIJA

Prisiimdami visą atsakomybę deklaruojame, kad šis gaminyso atitinka visus nurodytus standartus ir direktyvas.

## ES ATBILSTĪBAS DEKLARĀCIJA

Mēs uz savu atbildību darām zināmu, ka šī prece atbilst norādītajiem standartiem un direktīvām.

## ΔΗΛΩΣΗ ΣΥΜΜΟΡΦΩΣΗΣ ΕΕ

Δηλώνουμε με αποκλειστική μας ευθύνη, ότι αυτό το προϊόν ανταποκρίνεται στα ακόλουθα πρότυπα ή έγγραφα τυποποίησης.

## ДЕКЛАРАЦИЯ О СООТВЕТСТВИИ СТАНДАРТАМ EU

Мы заявляем что этот продукт соответствует следующим стандартам.

## EU 符合性声明

我们基于排除他责任郑重声明: 本品符合所述标准和指令的相关要求。

## EU 適合宣言

当社は自らの責任において、本製品が上記の規格およびガイドラインに適合していることを宣言します。

## Intro



### ROTIGER CL:

2014/30/EU, 2006/42/EG, 2011/65/EU, EN 62841-1,  
EN 62841-2-11, EN IEC 63000

Herstellerunterschrift

Manufacturer/ authorized representative signature

**ppa. Thorsten Bühl**

Head of Business Unit  
ROTHENBERGER

**i.V. Maximilian Gottschalk**

Head of Innovation  
Management

Kelkheim, 01.06.2022

Technische Unterlagen bei/ Technical file at:  
ROTHENBERGER Werkzeuge GmbH  
Spessartstraße 2-4  
D-65779 Kelkheim/Germany



### Charger:

2014/35/EU, 2014/30/EU, 2011/65/EU, EN 60335-1,  
EN 60335-2-29, EN 55014-1, EN 55014-2,  
EN 61000-3-2, EN 61000-3-3, EN 50581

Herstellerunterschrift

Manufacturer/ authorized representative signature

**ppa. Thorsten Bühl**

Director Corporate  
Technology

**i.A. Maximilian Gottschalk**

Teamleader Product  
Approval & Patents

Kelkheim, 01.09.2018

Technische Unterlagen bei/ Technical file at: <sup>®</sup>  
ROTHENBERGER Werkzeuge GmbH  
Spessartstraße 2-4  
D-65779 Kelkheim/Germany



МАГАЗИН  
БАШ МАЙСТОРА  
ПРОФЕСИОНАЛНИ РЕШЕНИЯ

# Intro

<b>DEUTSCH - Originalbetriebsanleitung!</b> Bedienungsanleitung bitte lesen und aufbewahren! Nicht wegwerfen! Bei Schäden durch Bedienungsfehler erlischt die Garantie! Technische Änderungen vorbehalten!	<b>Seite 2</b>
<b>ENGLISH</b> Please read and retain these directions for use. Do not throw them away! The warranty does not cover damage caused by incorrect use of the equipment! Subject to technical modifications!	<b>Page 13</b>
<b>FRANÇAIS</b> Lire attentivement le mode d'emploi et le ranger à un endroit sûr! Ne pas le jeter! La garantie est annulée lors de dommages dus à une manipulation erronée! Sous réserve de modifications techniques!	<b>Page 23</b>
<b>ESPAÑOL</b> ¡Por favor, lea y conserve el manual de instrucciones! ¡No lo tire! ¡En caso de daños por errores de manejo, la garantía queda sin validez! Modificaciones técnicas reservadas!	<b>Página 34</b>
<b>ITALIANO</b> Per favore leggere e conservare le istruzioni per l'uso! Non gettarle via! In caso di danni dovuti ad errori nell'uso, la garanzia si estingue! Ci si riservano modifiche tecniche!	<b>Pagina 45</b>
<b>NEDERLANDS</b> Lees de handleiding zorgvuldig door en bewaar haar goed! Niet weggooien! Bij schade door bedieningsfouten komt de garantieverlening te vervallen! Technische wijzigingen voorbehouden!	<b>Bladzijde 56</b> 
<b>PORTUGUES</b> Queiram ler e guardar o manual de instruções! Não deitar fora! Em caso de avarias por utilização incorrecta, extingue-se a garantia! Reservado o direito de alterações técnicas!	<b>Página 67</b>
<b>DANSK</b> Læs betjeningsvejledningen, og gem den til senere brug! Smid den ikke ud! Skader, som måtte opstå som følge af betjeningsfejl, medfører, at garantien mister sin gyldighed! Ret til tekniske ændringer forbeholdes!	<b>Side 78</b>
<b>SVENSKA</b> Läs igenom bruksanvisningen och förvara den väl! Kasta inte bort den! Garantin upphör om apparaten har använts eller betjänats på ett felaktigt sätt! Med reservation för tekniska ändringar!	<b>Sida 88</b>
<b>NORSK</b> Les bruksanvisningen og oppbevar den vell! Ikke kast den! Oppstår skader på grunn av betjeningsfeil opphører garantiens gyldighet! Tekniske forandringer forbeholdes!	<b>Side 98</b>
<b>SUOMI</b> Lue ja säilytä tämä käyttöohje! Älä heitä pois! Takuu ei kata käyttövirheistä aiheutuvia vahinkoja! Oikeudet teknisiin muutoksiin pidätetään!	<b>Sivulta 108</b>
<b>POLSKI</b> Instrukcję obsługi proszę przeczytać i zachować! Nie wyrzucać! Przy uszkodzeniach wynikających z błędów obsługi wygasa gwarancja! Zmiany techniczne zastrzeżone!	<b>Strony 118</b>
<b>ČESKY</b> Navod k obsluze si prosím přečtete a uschovejte jej! Nevyhazujte jej! V případě poškození způsobenem chybnou obsluhou zaniká záruka! Technické změny jsou vyhrazeny!	<b>Stránky 129</b>
<b>TÜRKÇE</b> Kullanım açıklamalarını lütfen dikkatlice okuyunuz ve bir yerde muhafaza ediniz! Çöpe atmayınız! Kullanımında yapılan hatalar, garantinin silinmesine neden olur! Teknik deöipiklikler yapma hakkımız saklıdır!	<b>Sayfa 139</b>
<b>MAGYAR</b> Kérjük, olvassa el és őrizze meg a kezelési utasítás! Ne dobja el! A helytelen kezelésből származó károsodások esetén megszűnik a jótállás! Műszaki változtatások fenntartva!	<b>Oldaltól 149</b>
<b>SLOVENSKO</b> Preberite navodila za uporabo in jih shranite! Ne odvrzite jih! Ob poškodbah zaradi napak v uporabi preneha veljati garancija! Pridržujemo si pravico do tehničnih sprememb!	<b>Stran 160</b>
<b>SLOVENSKÝ</b> Prečítajte si prosím návod na obsluhu a uschovejte ho! Návod nezahadzujte! Pri poškodeníach v dôsledku chýb pri obsluhu zaniká záruka! Technické zmeny vyhradené!	<b>Strana 170</b>
<b>HRVATSKI</b> Molimo da pročitate i spremite upute za uporabu! Nemojte ih baciti! Kod kvarova zbog pogrešne uporabe odbacuje se jamstvo! Zadržavamo pravo tehničkih izmjena!	<b>Stranica 181</b>
<b>БЪЛГАРСКИ</b> Прочетете внимателно и запазете инструкцията за експлоатация! Не я захвърляйте или унищожавайте! При настъпили дефекти вследствие на неправилно обслужване гаранцията отпада! Технически изменения по уреда са изключително в компетенцията на фирмата производител!	<b>Страница 191</b>

# Intro

<b>ROMÂNESC</b> Vă rugăm să citiți și să păstrați manualul de utilizare! Nu îl aruncați! În cazul deteriorării cauzate de erori de operare, garanția se pierde! Ne rezervăm dreptul de a efectua modificări tehnice!	<b>Pagina 203</b>
<b>ESTU</b> Palun lugege kasutusjuhend läbi ja hoidke alles! Ärge visake ära! Kä-sitsemisvigadest tingitud kahjustuste korral kaotab garantii kehtivuse! Õigus tehnilisteks muudatusteks reserveeritud!	<b>Lehekülg 214</b>
<b>LIETUVOS</b> Perskaitykite naudojimo instrukciją ir pasilikite ją! Neišmeskite! Garan-tija nebus taikoma gedimams, atsiradusiems dėl netinkamo naudojimo! Pasilieka teisė daryti techninius pakeitimus!	<b>Pusla-pis 224</b>
<b>LATVIEŠU</b> Lūdzu, izlasiet un uzglabājiet lietošanas instrukciju! Nemest prom! Ja ir bojājumi ekspluatācijas kļūdas dēļ, garantija zaudē spēku! Paturēt tehniskas izmaiņas!	<b>Lappuse 234</b>
<b>ΕΛΛΗΝΙΚΑ</b> Οδηγίες χειρισμού παρακαλείσθε να τις διαβάσετε και να τις φυλάσσετε! Μην τις πετάξετε! Σε ζημιές από σφάλματα χειρισμού παυει να ισχύει η εγγύηση! Με επιφύλαξη για τεχνικές αλλαγές!	<b>Σελίδα 245</b>
<b>РУССКИЙ</b> Прочтите инструкцию по эксплуатации и сохраняйте её для дальнейшего использования! В случае поломки инструмента из-за несоблюдения инструкции клиент теряет право на обслуживание по гарантии! Возможны технические изменения!	<b>Страница 256</b>
<b>中文版</b> 请阅读并妥善保存本使用说明书！请勿丢弃！不正当使用所造成的损害不属于保证范围！保留因技术变化而对文档内容进行修改的权利！	<b>第 268 页</b>
<b>日本語</b> 操作説明書は目を通したあと、保管してください！捨ててはいけません！操作を誤ったために生じた損害に対しては、保証は行ないません！本装置に対する技術上の変更により説明書の内容に一致しない場合があります！	<b>ページ 278</b>



МАГАЗИН  
БАШ МАЙСТОР  
ПРОФЕСИОНАЛНИ РЕШЕНИЯ

<b>1</b>	<b>Указания за безопасност.....</b>	<b>192</b>
1.1	Употреба според техническите Изисквания .....	192
1.2	Общи указания за безопасна работа .....	192
1.3	Специални указания за безопасност .....	195
<b>2</b>	<b>Технически данни ROTIGER CL.....</b>	<b>198</b>
<b>3</b>	<b>Технически данни зарядно устройство и акумулатор (D).....</b>	<b>198</b>
<b>4</b>	<b>Функция на устройството .....</b>	<b>199</b>
4.1	Преглед (A) .....	199
4.2	Монтаж, пускане в експлоатация, настройка (B-C) .....	199
4.3	Обслужване .....	199
4.4	Зарядно устройство и акумулатор (D) .....	200
<b>5</b>	<b>Грижи и поддръжка.....</b>	<b>201</b>
<b>6</b>	<b>Технически принадлежности.....</b>	<b>201</b>
<b>7</b>	<b>Отдел за обслужване на клиенти .....</b>	<b>201</b>
<b>8</b>	<b>Отстраняване на отпадъците .....</b>	<b>202</b>

#### Маркировки в този документ:



#### **Опасност!**

Този знак предупреждава за опасност от лични наранявания.



#### **Внимание!**

Този знак предупреждава за опасност от щети на имущество и увреждане на околната среда.



#### **Призив към действие**





## 1.1 Употреба според техническите Изисквания

За щети, причинени от неправилна употреба се носи от потребителя.

Общоприето предотвратяване на злополуки и трябва да се спазват инструкциите за безопасност.

**ROTIGER CL**

Машината е подходяща за рязане на дърво, метали, пластмаси или подобни материали, като твърда гума, фибростъкло и др. При приложения с прекомерно износване (напр. изграждане/ремонт на палети) гаранционното обслужване е валидно само в ограничена степен.

Използвайте само оригинални батерии и аксесоари за ROTHENBERGER или CAS (Cordless Alliance System).

**Зарядно устройство и акумулаторна:**

Зарядните устройства са предназначени само за зареждане на акумулаторните пакети ROTHENBERGER и CAS (Cordless Alliance System).

Този уред не е предназначен за ползване от лица с ограничени физически, сетивни или умствени способности или с липса на опит и/или познания за ползването му, освен в случаите, когато са под наблюдението на едно отговорно за сигурността им лице или са получили разпоредби от това лице относно начина за ползване на уреда.

Никога не опитвайте да зареждате незареждащи се батерии. Опасност от експлозия!

Батериите, обозначени с CAS, са 100% съвместими с устройствата CAS (Cordless Alliance System). За избора на правилните устройства, моля обърнете се към Вашия търговец. Спазвайте ръководствата за употреба на използваните уреди.

## 1.2 Общи указания за безопасна работа



**Внимание! Прочетете всички предупреждения, указания, запознайте се с фигурите и техническите характеристики, приложени към електроинструмента.**

Пропуски при спазването на указанията по-долу могат да предизвикат токов удар и/или тежки травми.

**Запазете всички предупреждения и указания за ползване в бъдеще.**

Терминът „електроинструмент“ в указанията по-долу се отнася до захранван от електрическата мрежа (с кабел) електроинструмент и до захранван от батерия (безкабелен) електроинструмент.

**1) Безопасност на работното място**

- a) **Поддържайте работното си място чисто и добре осветено.** Безпорядъкът и недостатъчното осветление могат да спомогнат за възникването на трудова злополука.
- b) **Не работете с електроинструмента в среда с повишена опасност от възникване на експлозия, в близост до леснозапалими течности, газове или прахообразни материали.** По време на работа в електроинструментите се отделят искри, които могат да възпламенят прахообразни материали или пари.
- в) **Дръжте деца и странични лица на безопасно разстояние, докато работите с електроинструмента.** Ако вниманието Ви бъде отклонено, може да загубите контрола над електроинструмента.

**2) Безопасност при работа с електрически ток**

- a) **Щепселът на електроинструмента трябва да е подходящ за ползвания контакт. В никакъв случай не се допуска изменяне на конструкцията на щепсела. Когато работите със занулени електроуреди, не използвайте адаптери за щепсела.** Ползването на оригинални щепсели и контакти намалява риска от възникване на токов удар.

- б) Избягвайте допира на тялото Ви до заземени тела, напр. тръби, отоплителни уреди, печки и хладилници. Когато тялото Ви е заземено, рискът от възникване на токов удар е по-голям.
- в) Предпазвайте електроинструмента си от дъжд и влага. Проникването на вода в електроинструмента повишава опасността от токов удар.
- г) Не използвайте захранващия кабел за цели, за които той не е предвиден, напр. за да носите електроинструмента за кабела или да извадите щепсела от контакта. Предпазвайте кабела от нагриване, омасляване, допир до остри ръбове или до подвижни звена на машини. Повредени или усукани кабели увеличават риска от възникване на токов удар.
- д) Когато работите с електроинструмент навън, използвайте само удължителни кабели, подходящи за работа на открито. Използването на удължител, предназначен за работа на открито, намалява риска от възникване на токов удар.
- е) Ако се налага използването на електроинструмента във влажна среда, използвайте предпазен прекъсвач за утечни токове. Използването на предпазен прекъсвач за утечни токове намалява опасността от възникване на токов удар.

### 3) Безопасен начин на работа

- а) Бъдете концентрирани, следете внимателно действията си и постъпвайте предпазливо и разумно. Не използвайте електроинструмента, когато сте уморени или под влиянието на наркотични вещества, алкохол или упойващи лекарства. Един миг разсеяност при работа с електроинструмент може да има за последиствие изключително тежки наранявания.
- б) Работете с предпазващо работно облекло и винаги с предпазни очила. Носенето на подходящи за ползвания електроинструмент и извършваната дейност лични предпазни средства, като дихателна маска, здрави плътнотзатворени обувки със стабилен грайфер, защитна каска или шумозаглушители (антифони), намалява риска от възникване на трудова злополука.
- в) Избягвайте опасността от включване на електроинструмента по невнимание. Преди да включите щепсела в контакта или да поставите батерията, както и при пренасянето на електроинструмента, се уверявайте, че пусковият прекъсвач е в позиция "изключено". Носенето на електроинструменти с пръст върху пусковия прекъсвач или подаването на захранващо напрежение, докато пусковият прекъсвач е включен, увеличава опасността от трудови злополуки.
- г) Преди да включите електроинструмента, се уверявайте, че сте отстранили от него всички помощни инструменти и гаечни ключове. Помощен инструмент, забравен на въртящо се звено, може да причини травми.
- д) Избягвайте неестествените положения на тялото. Работете в стабилно положение на тялото и във всеки момент поддържайте равновесие. Така ще можете да контролирате електроинструмента по-добре и побезопасно, ако възникне неочаквана ситуация.
- е) Работете с подходящо облекло. Не работете с широки дрехи или украшения. Дръжте косата и дрехите си на безопасно разстояние от движещи се звена. Широките дрехи, украшенията, дългите коси могат да бъдат захванати и увлечени от въртящи се звена.
- ж) Ако е възможно използването на външна аспирационна система, се уверявайте, че тя е включена и функционира изправно. Използването на аспирационна система намалява рисковете, дължащи се на отделящи се при работа прахове.
- з) Доброто познаване на електроинструмента вследствие на честа работа с него не е повод за намаляване на вниманието и пренебрегване на мерките за безопасност. Едно невнимателно действие може да предизвика тежки наранявания само за части от секундата.
- 4) Грижливо отношение към електроинструментите
  - а) Не претоварвайте електроинструмента. Използвайте електроинструментите само съобразно тяхното предназначение. Ще работите по-добре и по-безопасно,

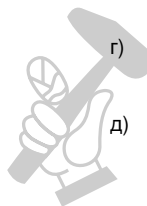

когато използвате подходящия електроинструмент в зададения от производителя диапазон на натоварване.

- б) **Не използвайте електроинструмент, чиито пусков прекъсвач е повреден.** Електроинструмент, който не може да бъде изключван и включван по предвидения от производителя начин, е опасен и трябва да бъде ремонтиран.
- в) **Преди да извършвате каквито и да е дейности по електроинструмента, напр. настройване, смяна на работен инструмент, както и когато го прибирате, изключвайте щепсела от контакта, респ. изваждайте батерията, ако е възможно.** Тази мярка премахва опасността от задействане на електроинструмента по невнимание.
- г) **Съхранявайте електроинструментите на места, където не могат да бъдат достигнати от деца. Не допускайте те да бъдат използвани от лица, които не са запознати с начина на работа с тях и не са прочели тези инструкции.** Когато са в ръцете на неопитни потребители, електроинструментите могат да бъдат изключително опасни.
- д) **Поддържайте добре електроинструментите си и аксесоарите им. Проверявайте дали подвижните звена функционират безукорно, дали не заклинват, дали има счупени или повредени детайли, които нарушават или изменят функциите на електроинструмента. Преди да използвате електроинструмента, се погрижете повредените детайли да бъдат ремонтирани.** Много от трудовите злополуки се дължат на недобре поддържани електроинструменти и уреди.
- е) **Поддържайте режещите инструменти винаги добре заточени и чисти.** Добре поддържаните режещи инструменти с остри ръбове оказват по-малко съпротивление и се водят по-леко.
- ж) **Използвайте електроинструментите, допълнителните приспособления, работните инструменти и т.н., съобразно инструкциите на производителя. При това се съобразявайте и с конкретните работни условия и операции, които трябва да изпълните.** Използването на електроинструменти за различни от предвидените от производителя приложения повишава опасността от възникване на трудови злополуки.
- з) **Поддържайте дръжките и ръкохватките сухи, чисти и неомаслени.** Хлъзгавите дръжки и ръкохватки не позволяват безопасната работа и доброто контролиране на електроинструмента при възникване на неочаквана ситуация.
- 5) **Грижливо отношение към акумулаторни електроинструменти**
  - а) **Зареждайте батериите само с препоръчаното от производителя зарядно устройство.** Зарядно устройство, което е предназначено за зареждането само на определен вид батерии може да предизвика пожар, ако се използва за зареждане на други батерии.
  - б)  **ВНИМАНИЕ! Употребявайте само препоръчаните батерии или батерия тип за електроинструментите.** Използването на други батерии от търговската мрежа може да доведе до експлозии, наранявания или пожар.
  - в) **Не съхранявайте старите батерии в близост до кламери, монети, болтове, пирони и други метални предмети, които могат да причинят късо съединение.** Късото съединение между контактите на батерията може да доведе до изгаряния или пожар.
  - г) **При некомпетентно боравене от батерията може да изтече течност.** Избягвайте контакта с нея. При неволен телесен контакт, изплакнете засегнатите части с вода. Ако течността попадне в очите, потърсете незабавно лекарска помощ. Течността от батерията може да причини дразнение на кожата и изгаряния.
  - д) **Не използвайте повредена или променена акумулаторна батерия.** При използване на повредени или променени акумулаторни батерии могат да възникнат непредвидени инциденти, които да доведат до огън, експлозия или риск от нараняване.
  - е) **Не излагайте акумулаторната батерия на огън или на твърде високи температури.** Огънят или температури над 130 °C (265 °F) могат да причинят експлозия.



- ж) **Съблюдавайте всички инструкции за зареждане и не зареждайте никога акумулатора или акумулаторния инструмент при температури, които не са посочени в ръководството за експлоатация.** Неправилното зареждане или зареждането извън разрешените температурни обхвати може да повреди акумулаторната батерия и да увеличи риска от пожар.
- б) **Сервиз**
  - а) **Допускайте ремонтът на електроинструментите Ви да се извършва само от квалифицирани специалисти и само с използването на оригинални резервни части.** По този начин се гарантира съхраняване на безопасността на електроинструмента.
  - б) **Никога не извършвайте поддръжка на повредени акумулаторни батерии.** Всички поддръжки на акумулаторната батерия трябва да се извършват само от производителя или упълномощени сервизи за обслужване на клиенти.

### 1.3 Специални указания за безопасност

#### **ROTIGER CL:**

**Дръжте уреда за изолираните повърхности на дръжката, когато извършвате дейности, при които работният инструмент може да докосне скрити електрически проводници.** Контактът с проводник под напрежение може да доведе до появата на напрежение в металните части на уреда и до токов удар.

**Фиксирайте и обезопасете детайла към стабилна основа с помощта на стяги или по друг начин.** Ако дръжите обработвания детайл само с ръка или срещу тялото си, той ще остане нестабилен, което може да доведе до загуба на контрол.

**Извадете акумулаторната батерия от машината, преди да извършвате каквито и да било настройки или техническа поддръжка.**

**Уверете се, че при поставяне на акумулаторните батерии машината е изключена.**



**ВНИМАНИЕ!** Не гледайте в горящата светлина.

Ако машината е повредена, извадете батерията от машината.

Винаги носете предпазни очила, работни ръкавици и стабилни обувки, когато работите с машината.

Уверете се, че в зоната, в която ще се работи, няма електрически, водопроводни или газопроводни тръби (напр. с помощта на металотърсач).

При рязане на водопроводни тръби се уверете, че в тях няма вода.

**При работа продължително време носете антифони.** Продължителното излагане на високи нива на шум може да доведе до увреждане на слуха.

Не трябва да се обработват материали, които по време на обработката отделят прах или изпарения, опасни за здравето (напр. азбест).

Не посягайте под обработвания детайл по време на обработка.

Не се опитвайте да режете изключително малки детайли.

Затегнете добре обработвания детайл. Никога не подпирайте обработвания детайл с ръка или крак.

Използвайте само остри, неповредени режещи листове. Не използвайте напукани режещи листове и такива, чиято форма е променена.

При рязане ограничителят трябва да лежи здраво върху обработвания детайл.

Винаги дръжте машината с двете си ръце за предвидените дръжки, стойте стабилно и работете съсредоточено.

Опасност от нараняване поради остър режещ лист.

Не хващайте движещия се режещ лист!

Отстранявайте стърготините и други подобни, само когато машината е спряна.

Извадете батерията от машината, когато не я използвате.

**Намаляване на запрашаването:**



**ПРЕДУПРЕЖДЕНИЕ** - Някои прахови частици, образувани при шлайфане с шкурка, рязане, шлифоване, пробиване и други работи, съдържат химикали, за които е известно, че причиняват рак, вродени дефекти или други репродуктивни увреждания. Някои примери за тези химикали са:

- Олово от боя на оловна основа,
- минерален прах от тухли, цимент и други материали за зидария, и
- арсен и хром от химически обработена дървесина.

Рискът от това излагане варира в зависимост от това колко често извършвате този вид работа. За да намалите излагането си на тези химикали: Работете в добре проветрена зона и използвайте одобрени предпазни средства, като например противопрахови маски, специално предназначени за филтриране на микроскопични частици.

Това се отнася и за праха от други материали, като например някои видове дървесина (като дъбов или буков прах), метали, азбест. Други известни заболявания са напр. алергични реакции, респираторни заболявания. Не позволявайте да попадне прах в тялото ви.

Спазвайте директивите и националните разпоредби, приложими за вашия материал, персонал, приложение и място на употреба (напр. разпоредби за здравословни и безопасни условия на труд, изхвърляне).

Уловете получените частици в точката на възникване, за да избегнете отлагания в околността.

За специални дейности използвайте подходящи аксесоари. По този начин по-малко твърди частици ще попаднат неконтролирано в околността.

Използвайте подходящо устройство за изсмукване на прах.

Намалете праховото натоварване, като:

- не насочвате отделящите се частици и въздушната струя на машината към себе си или към намиращи се наблизо хора, както и към отлагания прах,
- поставите смукателна уредба и/или пречиствател за въздух,
- проветрявайте добре работното място и го поддържате чисто чрез изсмукване на прахта. Метенето или издухването вдига прах.
- Измучете от прахта или изперете защитното облекло. Не издухвайте, не тупайте и не четкайте.

#### **Зарядно устройство и акумулаторна батерия:**

Това зарядно устройство не е предназначено за употреба от деца и хора с ограничени физически, сетивни или умствени способности или липса на опит и познания. Това зарядно устройство може да се използва от деца на възраст над 8 години и лица с ограничени физически, сетивни или умствени способности или липса на опит и познания, ако те са под надзора на лице, отговорно за тяхната безопасност или са били инструктирани от него за безопасна работа със зарядното устройство и разбират свързаните с нея опасности. В противен случай съществува опасност от неправилна работа и наранявания.

Надзиравайте децата при работа, почистване и поддръжка. Така се гарантира, че децата няма да си играят със зарядното устройство!

Не зареждайте незареждащи се батерии!



Предупреждение за опасно електрическо напрежение!



Използвайте зарядното устройство само на закрито!



Пазете зарядното устройство от влага!

Никога не разрешавайте на деца да използват устройството. Децата трябва да бъдат под наблюдение, за да сте сигурни, че не си играят с уреда.

Дръжте децата далеч от зарядното устройство или работното място!

Съхранявайте вашето зарядно устройство, така че да е недостъпно за деца!

При образуване на дим или огън в зарядното устройство незабавно извадете щепсела от контакта!

Да не се вкарват никакви предмети в отворите за проветряване на зарядното устройство → опасност от токов удар или от късо съединение!

Не зареждайте отново напълно зареден акумулаторен пакет!



Пазете акумулаторните пакети от влага!



Не излагайте акумулаторни пакети на топлина!

Не използвайте дефектни или деформирани акумулаторни пакети!

В зони с голямо натоварване с метални прахове не зареждайте акумулаторни пакети със зарядни устройства AIR COOLED.

Не отваряйте акумулаторни пакети!

Не докосвайте и не свързвайте накъсо контакти на акумулаторни пакети!



От дефектен литиево-йонен акумулаторен пакет може да изтече леко кисела, запалима течност!



Ако изтече течност от акумулатора и влезе в контакт с кожата, незабавно изплакнете с вода. Ако течността от акумулатора попадне в очите, изплакнете ги с чиста вода и незабавно потърсете лекарска помощ!

**Транспорт на литиево-йонни акумулаторни пакети:** Включените в окомплектовката литиево-йонни акумулаторни батерии са в обхвата на изискванията на нормативните документи, касаещи продукти с повишена опасност. Акумулаторните батерии могат да бъдат транспортирани от потребителя на публични места без допълнителни разрешителни. При транспортиране от трети страни (напр. При въздушен транспорт или ползване на куриерски услуги) има специални изисквания към опаковането и обозначаването им. За целта се консултирайте с експерт в съответната област.

Изпращайте акумулаторни батерии само ако корпусът им не е повреден. Изолирайте открити контактни клеми с лепящи ленти и опаковайте акумулаторните батерии така, че да не могат да се изместват в опаковката си. Моля, спазвайте също и допълнителни национални предписания.

## 2 Технически данни ROTIGER CL

Напрежение на акумулаторните батерии .....	18 V
Брой на ходовете на празен ход .....	0-2700 min <sup>-1</sup> (spm)
Дължина на хода.....	32 mm/ 1,26 in
макс. дълбочина на среза дърво.....	250 mm/ 10,2 in
макс. дълбочина на среза метал.....	Пръчка ●: 20 mm/ 0,8 in Тръба ○: 140 mm/ 5,5 in
Тегло (с най-малката акумулаторна батерия) .....	3,2 kg/ 7,05 lbs
Налягане на звука (L <sub>PA</sub> ) .....	77 dB (A)   K <sub>PA</sub> 5 dB (A)
Звукова мощност (L <sub>WA</sub> ).....	88 dB (A)   K <sub>WA</sub> 5 dB (A)
Нивото на шум при експлоатация може да превиши 80 децибела (A). Да се носят шумо-предпазни слушалки! Измерените стойности са определени съобразно стандарта EN 62841-1.	

Обща стойност на вибрация (Векторна сума на трите посоки):

Стойност на вибрациите, рязане на затягащи плочи (a<sub>h,B</sub>) ..26,7 m/s<sup>2</sup> | K<sub>h,B</sub> = 1,5m/s<sup>2</sup>

Стойност на вибрациите, рязане на дървени греди (a<sub>h,WB</sub>) ..27,5 m/s<sup>2</sup> | K<sub>h,WB</sub> = 1,5m/s<sup>2</sup>

Разрешена околна температура по време на работа: -20 °C до 50 °C (ограничена производителност при температури под 0 °C). Разрешена околна температура при съхранение: 0 °C до 30 °C.

Посочените в тези инструкции общи стойности на вибрациите и стойности на шумовите емисии се измерват чрез стандартизирана процедура за измерване и могат да бъдат използвани, за да сравни един електрически инструмент с друг. Те могат също така да се използват за предварителна оценка на натоварването.



Посочените емисии за вибрации и шум може да варират по време на действителната употреба на електроинструмента, в зависимост от типа и начина, по който се използва електроинструментът и по-специално какъв тип детайл се изработва. Определете допълнителни предпазни мерки за защита на потребителя, които се базират на оценката на натоварването от вибрации по време на действителните условия за употреба (при това трябва да се вземат под внимание всички етапи на работния цикъл, например времена, в които електроинструментът се изключва и такива, в които е бил включен, но работи без натоварване).

## 3 Технически данни зарядно устройство и акумулатор

(D)

### Акумулатор:

U = Напрежение

C = Номинален капацитет

W = Тегло

Ic = Заряден ток

t = Продължителност на зареждане (90%  
пълно зареждане)

Зарядно напрежение .....20,75 V DC

Температура на зареждане .....0° - 50° C

Макс. температура на разреждане...5° - 50° C

Заредете акумулаторната батерия преди първоначална употреба!

### Зарядно устройство:

U1 = Напрежение на входа

f1 = Честота на входа

P1 = Мощност на входа

U2 = Зарядно напрежение

I2 = Макс. заряден ток

Nc = Брой акумулаторни клетки

W = Тегло

! Спазвайте напрежението на мрежата! Вижте типова табелка на зарядното устройство!

**4.1 Преглед**

(А)

- |   |  |    |   |
|---|--|----|---|
| 1 | Стягащ винт                                    | 8  | Заклучващ бутон (непрекъснат режим на работа) |
| 2 | Ограничител                                    | 9  | Копче за превключване                         |
| 3 | Затягащо устройство за режещия лист            | 10 | Задна дръжка                                  |
| 4 | LED работно осветление                         | 11 | Освобождаване на батерията                    |
| 5 | Лоста на затягащото устройство за режещия лист | 12 | Акумулаторен пакет                            |
| 6 | Предна дръжка                                  | 13 | Верижен държач за тръби                       |
| 7 | Заклучващ бутон при включване                  |    |   |

**4.2 Монтаж, пускане в експлоатация, настройка**

(B-C)



Извадете акумулаторната батерия от машината, преди да извършвате каквито и да било настройки или техническа поддръжка!

**Акумулаторен пакет:**

Изваждане:

- Натиснете бутона за освобождаване на батерията (11) и извадете акумулаторната батерия (12) напред.

Поставяне:

- Пъхнете акумулаторната батерия (12) докато щракне.

**Поставяне, сваляне на режещия лист (B):**



Не докосвайте режещия лист непосредствено след работа, тъй като той може да бъде изключително нагорещен и да предизвика изгаряния по кожата!

- Сгънете надолу лоста (5) на затягащото устройство за режещия лист и го задръжте.
- Поставете респ. свалете режещия лист до упор.
- Отпуснете лоста (5).
- Проверете режещия лист за сигурно прилягане.

**Поставяне на верижен държач за тръби (C1):**

- Развийте стягащия винт (1).
- Бутнете ROTIGER CL върху верижния държач за тръби (13) докрай, за да може стягащият винт (1) да се фиксира в жлеба.
- Фиксирайте верижния държач за тръби със стягащ винт.

**4.3 Обслужване****Включване и изключване, брой на ходовете:****Блокировка срещу включване (7):**

-  Копче за превключване (9) блокирано.
-  Копче за превключване (9) деблокирано.

**Включване, обороти:** Натиснете копчето за превключване (9). Броят на ходовете може да се променя чрез натискане на копчето за превключване.

**Изключване:** Отпуснете копчето за превключване (9).

**Непрекъснат режим на работа:** При натиснато копче за превключване (9) натиснете заключващия бутон (8) и отпуснете копчето за превключване. За изключване натиснете повторно копчето за превключване (9) и след това отпуснете.



При непрекъснат режим на работа машината продължава да работи, ако бъде изтръгната от ръката ви. Ето защо винаги дръжте здраво машината с двете си ръце за предвидените дръжки, стойте стабилно и работете концентрирано!



### **Безстепенно регулиране на броя на ходовете:**

Броят на ходовете може да се променя безстепенно чрез натискане на копчето за превключване (9) с различна сила, като по този начин се адаптира към материала и условията на работа.

### **Работни инструкции:**

#### **Рязане:**

Използвайте подходящ режещ лист за материала, който трябва да се реже.

Притиснете машината с ограничителя (2) към обработвания детайл. Включете машината и едва след това насочете режещия лист към обработвания детайл.

Не докосвайте с движещия се режещ лист предмети или земята (опасност от откат, счупване на режещия лист!).

Настройте броя на ходовете според материала, който ще се реже.

Избягвайте да упражнявате прекомерен натиск върху режещия лист (особено при дълги режещи листове).

При заклещване на режещия лист веднага изключете машината. Разширете леко процепа на триона с помощта на подходящ инструмент и извадете машината.

След приключване на рязането изключете машината и я извадете от процепа на триона и я поставете настрана, едва когато режещият лист е спрял (риск от откат).

#### **Вериген държач за тръби (C2):**

→ Поставете верижния държач за тръби към тръбата.

! Лостът трябва да е завъртян докрай!

→ Поставете веригата около тръбата и я закачете.

→ Затегнете по часовниковата стрелка верижния държач за тръби. Указание: Резбата трябва да се развие.

### **4.4 Зарядно устройство и акумулатор**

(D)

#### **Изследване:**

- |   |                           |   |                                  |
|---|---------------------------|---|----------------------------------|
| 1 | Акумулаторен пакет        | 4 | Индикатор за предупреждение      |
| 2 | Гнездо                    | 5 | Бутон на индикатора за капацитет |
| 3 | Индикатор на захранването | 6 | Индикатор за капацитет и сигнал  |

#### **Въвеждане в експлоатация:**



Преди пускане в експлоатация сравнете, дали посоченото върху фирмената табелка мрежово напрежение и честота съвпадат в данните на Вашата мрежа!

Устройства като този, които генерират постоянен ток биха могли да се повлияят на обикновени защитни прекъсвачи за утечен ток. Използвайте тип F или по-добър, с ток на изключване от макс. 30 mA.



Преди пускане в експлоатация на зарядното устройство се уверете, че отворите за проветряване са свободни. Минимално разстояние от други предмети мин. 5 cm!

#### **Автотест:**

→ Включете щепсела в контакта.

Индикаторът за предупреждение (4) и индикаторът за зареждане (3) светят един след друг за ок. 1 секунда, вграденият вентилатор работи за ок. 5 секунди.

#### **Акумулаторен пакет:**

Преди употреба заредете акумулаторния пакет (1).

При спадане на заряда заредете отново акумулаторния пакет.

Оптималната температура на съхранение е между 10°C и 30°C. Допустимата температура на зареждане е между 0 °C и 50 °C.

Литиево-йонните акумулаторни пакети имат индикатор на капацитет и сигнал (6):

→ Натиснете бутона (5) и състоянието на зареждане се показва чрез светодиодните лампи.

Ако една светодиодна лампа мига, акумулаторният пакет е почти празен и трябва да се зареди отново.

#### **Операция:**

##### **Зареждане на акумулаторен пакет:**

→ Вкарайте акумулаторния пакет докрай в гнездото (2).

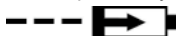

Индикаторът на захранването (3) мига.

##### **Бавно зареждане:**

Ако зареждането завърши зарядното устройство автоматично се превключва на бавно зареждане.

Акумулаторният пакет може да остане в зарядното устройство и по този начин е винаги в готовност за работа.



Индикаторът на захранването (3) свети постоянно.

##### **Неизправност:**

• Индикаторът за предупреждение (4) свети постоянно.



Акумулаторният пакет не се зарежда. Температурата е твърде висока/твърде ниска. Ако температурата на акумулаторния пакет е между 0 °C и 50 °C, процесът на зареждане започва автоматично.

• Индикаторът за предупреждение (4) мига.

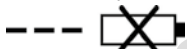

Акумулаторният пакет е дефектен. Извадете акумулаторния пакет от зарядното устройство.

Акумулаторният пакет не е поставен правилно върху гнездото (2).

## **5 Грижи и поддръжка**

### **ROTIGER CL:**

Редовно продухвайте машината през задния отвор за въздух с въздух под налягане.

Редовно почиствайте бързо затягащото устройство на режещия лист (3) и продухвайте с въздух под налягане. Не слагайте масло или грес.

#### **Зарядно устройство:**

Ремонти по зарядното устройство трябва да се извършват само от електротехник!

Ако свързващият кабел на този уред е повреден, той трябва да бъде заменен от производителя или неговия отдел за обслужване на клиенти или от подобно квалифицирано лице, за да се избегнат щети.

## **6 Технически принадлежности**

Можете да намерите подходящи аксесоари в основния каталог или на [www.rothenberger.com](http://www.rothenberger.com)

## **7 Отдел за обслужване на клиенти**

Центровете за обслужване на клиенти на ROTHENBERGER са на Ваше разположение за съдействие (вижте списъка в каталога или онлайн) и в тях се предлагат резервни части и обслужване на клиента. Поръчайте Вашите принадлежности и резервни части при Вашия специализиран търговец или на RO SERVICE+ online: ☎ + 49 (0) 61 95/ 800 8200

☎ + 49 (0) 61 95/ 800 7491 ✉ [service@rothenberger.com](mailto:service@rothenberger.com) - [www.rothenberger.com](http://www.rothenberger.com)

Части от уреда се състоят от ценни материали, които могат да се предадат на вторична преработка. За целта са на разположение официални и сертифицирани предприятия за преработка на отпадъците. За да се извърши всичко в съгласуваност с околната среда, за отстраняване на частите, които не подлежат на вторична преработка като напр. отпадъците от електрониката, се обърнете към отговорната служба по Чистота

Използвани подменящи се батерии да не се хвърлят в огъня или в домакинските отпадъци. Вашият доставчик Ви предлага отстраняване на старите батерии съобразно екологичните изисквания.

**Само за страни от ЕС:**



Не хвърляйте електроинструментите при домашните отпадъци! Съгласно Директива 2012/19/ЕС относно отпадъци от електрическо или електронно оборудване и нейното приложение в националното законодателство, неизползваемите електроинструменти трябва да се събират разделно и да се рециклират в съответствие с екологичната среда.



МАГАЗИН  
**БАШ МАЙСТОРА**<sup>®</sup>  
ПРОФЕСИОНАЛНИ РЕШЕНИЯ