

metabo®

PROFESSIONAL POWER TOOL SOLUTIONS

B 650
BE 650
SBE 650
SBE 650 Impuls









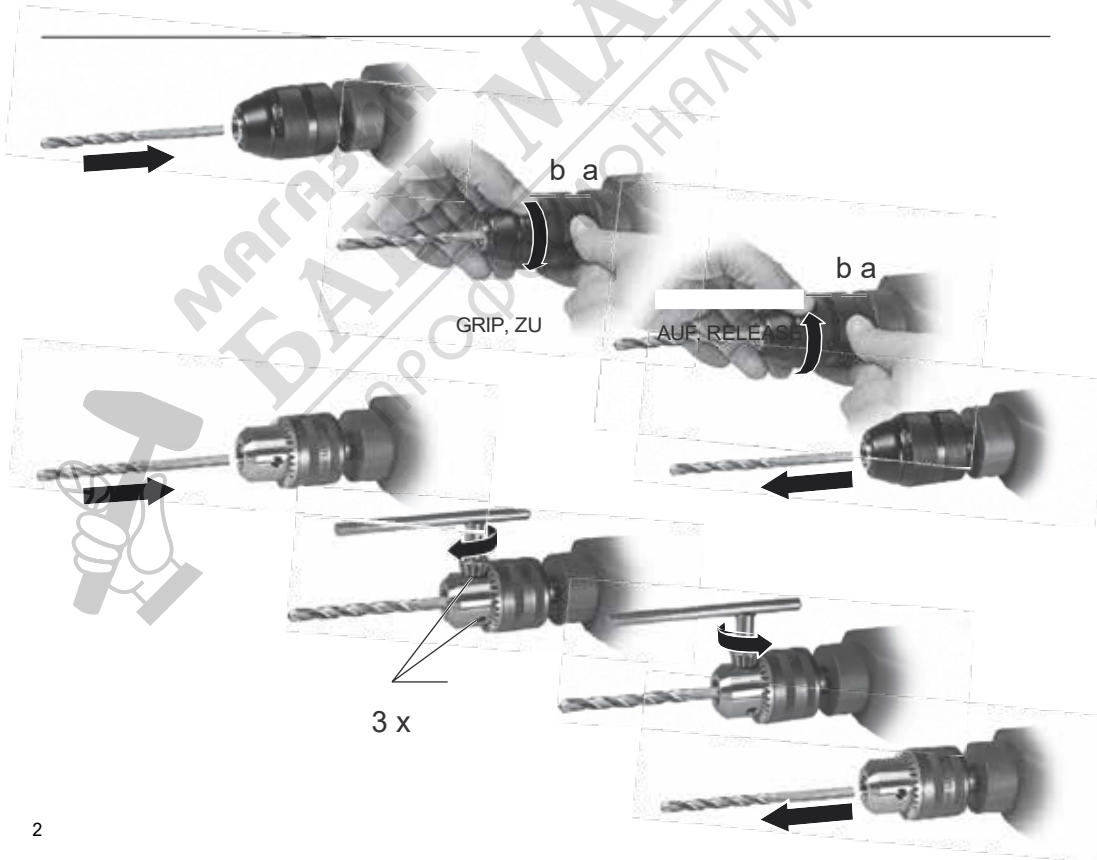

BG Превод на оригиналната инструкция за експлоатация.

euromaster

“Евромастер Импорт - Експорт” ООД е официален представител на производителя. Адрес на управление на фирмата: гр. София 1231, бул. “Ломско шосе” 246, тел. 0700 44 155, www.euromasterbg.com; e-mail: info@euromasterbg.com

www.metabo.com



			B 650 *1) 00740..	BE 650 *1) 00741..	SBE 650 *1) 00742..	SBE 650 Impuls *1) 00743..
	P₁	W	650	650	650	650
	P₂	W	320	320	320	320
	n₀	/min	2800	0-2800	0-2800	0-2800
	n₁	/min	1500	1500	1500	1500
	s max.	/min. bpm	-	-	44800	44800
	ø max.	mm (in)	-	-	16 (5/8")	16 (5/8")
	ø max.	mm (in)	30 (1 3/16")	30 (1 3/16")	30 (1 3/16")	30 (1 3/16")
	ø max.	mm (in)	13 (1/2")	13 (1/2")	13 (1/2")	13 (1/2")
	G	UNF (in)	1/2"-20	1/2"-20	1/2"-20	1/2"-20
	H	mm (in)	6,35 (1/4")	6,35 (1/4")	6,35 (1/4")	6,35 (1/4")
	m	kg (lbs)	1,8 (4.0)	1,8 (4.0)	1,8 (4.0)	1,8 (4.0)
	D	mm (in)	43 (1 11/16")	43 (1 11/16")	43 (1 11/16")	43 (1 11/16")
	a_{h, ID}/K_{h, ID}	m/s²	-	-	24,4 / 1,5	24,4 / 1,5
	a_{h, D}/K_{h, D}	m/s²	4,8 / 1,5	4,8 / 1,5	5,8 / 1,5	5,8 / 1,5
	L_{pA}/K_{pA}	dB(A)	86 / 3	86 / 3	91 / 3	91 / 3
	L_{WA}/K_{WA}	dB(A)	97 / 3	97 / 3	102 / 3	102 / 3

*2) 2014/30/EU, 2006/42/EC, 2011/65/EU

*3) EN 62841:2015, EN 62841-2-1:2018, EN IEC 63000:2018

2021-09-21, Bernd Fleischmann

Direktor Produktentstehung & Qualität (Vice President Product Engineering & Quality)

*4) Metabowerke GmbH - Metabo-Allee 1 - 72622 Nuertingen, Germany









A



B

BE 650, SBE 650, SBE 650 Impuls

 ø mm		ALU 		
	4	F		
	6	F	F	F
	8	E	F	F
	10			F
	12			
	16			
20				

	A	B	C	D	E	F	
BE 650, SBE 650, SBE 650 Impuls	700	1200	1700	2000	2300	2800	.../min
	50	40	30	20	15	10	%

C

Инструкция за експлоатация

1. Декларация за съответствие

Декларираме на собствена отговорност:

Бормашините/ударните бормашини, идентифицирани чрез тип и сериен номер *1), отговарят на всички действащи разпоредби на директивите *2) и стандартите *3). Техническа документация при *4) - Вижте страница 3.

2. Област на приложение

SBE 650, SBE 650 Impuls:

Ударните бормашини са подходящи за пробиване без удар в метал, дърво, пластмаса и подобни материали, както и за ударно пробиване в бетон, камък и подобни материали.

В 650, BE 650:

Бормашините са подходящи за пробиване без удар в метал, дърво, пластмаса и подобни материали.

BE 650, SBE 650, SBE 650 Impuls:

Машините са подходящи за нарязване на резби и завинтване.

За повреди в резултат на неправилна употреба отговорност носи единствено потребителят.

Трябва да се спазват общопризнатите разпоредби за техника на безопасност и приложените инструкции за безопасност.

3. Общи указания за безопасност



Обърнете внимание на местата в текста, обозначени с този символ за Ваша лична защита и за защита на Вашия електрически инструмент!



ПРЕДУПРЕЖДЕНИЕ – За да се намали рискът от нараняване, прочетете ръководството за експлоатация.



ПРЕДУПРЕЖДЕНИЕ – Прочетете всички указания за безопасност, инструкции, фигури и технически данни, придружаващи електрическия инструмент. Пропуските при спазването на следващите указания могат да причинят токов удар, пожар и/или тежки наранявания.

Запазете всички указания за безопасност и инструкции за бъдеща употреба.

Предавайте Вашия електрически инструмент на други само заедно с тези документи.

4. Специални указания за безопасност

4.1 Указания за безопасност за всички работи

а) **При ударно пробиване носете антифони.** Действието на шума може да предизвика загуба на слуха.

б) **Използвайте доставената с уреда допълнителна ръкохватка.** Загубата на контрол може да доведе до наранявания.

в) **Преди употреба подпрете добре електрическия инструмент.** Електрическият инструмент генерира висок въртящ момент. Ако по време на работа електрическият инструмент не е подпрян добре, може да се стигне до загуба на контрол и до наранявания.

г) **Дръжте електрическия инструмент за изолираните повърхности на ръкохватките, когато извършвате работи, при които работният инструмент или винтовете могат да попаднат на скрити електрически кабели или на собствения захранващ кабел.** Контактът с кабел под напрежение може да постави под напрежение също и металните части на уреда и да предизвика токов удар.

4.2 Указания за безопасност при употребата на дълги свредла

а) **В никакъв случай не работете с обороти, по-високи от максимално допустимите обороти за свредлото.** При по-високи обороти свредлото може лесно да се огъне, ако то може да се върти свободно без контакт с детайла, и да причини наранявания.

б) **Винаги започвайте да пробивате с ниски обороти и докато свредлото има контакт с детайла.** При по-високи обороти свредлото може лесно да се огъне, ако то може да се върти свободно без контакт с детайла, и да причини наранявания.

в) **Не упражнявайте прекомерен натиск и натискайте само надлъжно на свредлото.** Свредлата могат да се огънат и по такъв начин да се счупят или да предизвикат загуба на контрол и наранявания.

4.3 Други указания за безопасност

Преди да се извърши настройка или техническа поддръжка щепселът да се издърпа от контакта.

Убедете се, че на мястото, на което трябва да се работи, няма електрически кабели, водопроводи (например с помощта на метален детектор).

Избягвайте нежеланото пускане: винаги освобождавайте прекъсвача, ако щепселът е издърпан от контакта или ако е спрял токът.

Не пипайте въртящия се инструмент!

Стърготини и други подобни отстранявайте само при спряна машина.

Внимание при трудно завинтване (завинтване на винтове с метрична или цолова резба в стомана)! Главата на винта може да се откъсне и могат да възникнат високи обратни въртящи моменти.

Ако работният инструмент заклини или се закачи, възникват големи сили. Винаги дръжте

машината здраво, заемете стабилна стойка и работете концентрирано.

Закрепвайте малките детайли. Напр. затягайте ги в менгеме.

Намалване на запращаването:

⚠ ПРЕДУПРЕЖДЕНИЕ - Някои прахове, които се получават при шлайфане с шкурка, рязане с циркуляр, шлайфане, разпробиване и други дейности, съдържат химикали, за които е известно, че причиняват рак, вродени малформации или други увреждания на репродуктивната система.

Някои примери за тези химикали са:

- олово от съдържащи олово бои,
- минерален прах от зидария, цимент и други зидарски материали, и
- арсен и хром от химически третирана дървесина.

Вашият риск поради това натоварване варира в зависимост от това, колко често извършвате тези дейности. За да намалите Вашето натоварване с тези химикали: Работете в добре вентилирана зона и работете с разрешените предпазни средства, като например противопрахови маски, които са разработени специално за филтриране на частици с микроскопични размери.

Това важи също и за прах от други материали, като напр. някои видове дървесина (прах от дъб или бук), метали, азбест. Други известни заболявания са напр. алергични реакции, болести на дихателните пътища. Не допускате прах да попадне в организма ви.

Спазвайте валидните за Вашия материал, персонал, случай на употреба и място на работа разпоредби и национални предписания (например разпоредби за защита на труда, изхвърляне на отпадъците).

Улавяйте образуващите се частици на мястото на възникване, избягвайте отлагане в заобикалящата среда.

За специални работи използвайте подходящи принадлежности. Така по-малко частици попадат неконтролирано в околната среда.

Използвайте подходяща прахова аспирация.

Намалете запращаването като:

- насочите излизашите частици и потока отработен въздух на машината не към себе си или към намиращите се в близост хора или към отложен прах,
- използвайте аспирационна инсталация и/или пречиствател за въздуха,
- добре проветрявайте работното място и поддържате чисто чрез аспирация. Метенето или издухването завихря праха.
- Аспирирайте или изперете защитното облекло. Не издухвайте, изтупвайте или четкайте.

5. Функционални елементи

Вижте страница 2.

- 1 Ключ за патронник (за патронник със зъбен венец) *
- 2 Патронник със зъбен венец *
- 3 Бързозатягащ патронник *
- 4 Ограничител за дълбочината на пробиване *
- 5 Допълнителна ръкохватка *
- 6 Превключвател за посоката на въртене *
- 7 Превключващ плъзгач пробиване/ударно пробиване *
- 8 Двупозиционен превключвател за импулсна функция *
- 9 Фиксиращо копче (постоянно включване)
- 10 Ръкохватка
- 11 Превключвател
- 12 Регулиращо колелце за предварителен избор на оборотите *

* в зависимост от оборудването / модела

6. Пускане в експлоатация

⚠ Преди пускане в експлоатация проверете, дали мрежовото напрежение и мрежовата честота, посочени върху фабричната табелка, съвпадат с данните на Вашата електрическа мрежа.

⚠ винаги включвайте дефектно-тока защита (RCD) с макс. задействащ ток 30 mA.

⚠ BE 650, SBE 650, SBE 650 Impuls:
За да се гарантира сигурното захващане на патронника: След първото пробиване (движение надясно) затегнете силно фиксиращия винт във вътрешността на патронника с отвертка. Внимание лява резба! (Виж глава 7.9)

6.1 Монтаж на допълнителната ръкохватка (BE 650, SBE 650 Impuls)

⚠ От съображения за безопасност винаги използвайте доставената с машината допълнителна ръкохватка.

Отворете фиксиращия пръстен чрез завъртане на допълнителната ръкохватка (5) наляво. Поставете допълнителната ръкохватка на затегателната шийка на машината. Вкарайте ограничителя (4) за дълбочината на пробиване. В зависимост от употребата силно затегнете допълнителната ръкохватка под желания ъгъл.

7. Употреба

7.1 Регулиране на ограничителя за дълбочината на пробиване (SBE 650, SBE 650 Impuls)

Разхлабете допълнителната (5) ръкохватка. Настройте ограничителя за дълбочината на пробиване (4) на желаната дълбочина на пробиване и отново затегнете допълнителната ръкохватка.

7.2 Включване/изключване

За да включите машината, натиснете ключа (11).

BE 650, SBE 650, SBE 650 Impuls: Оборотите могат да се променят чрез натискане на превключвателя.

За постоянно включено състояние натиснатият превключвател може да се фиксира с фиксиращото копче (9). За изключване отново натиснете превключвателя.

 При постоянно включване машината продължава да работи, ако се изплъзне от ръката Ви. Поради това дръжте машината винаги с две ръце за предвидените ръкохватки, заемайте стабилна стойка и работете концентрирано.

7.3 Предварително избиране на оборотите (BE 650, SBE 650, SBE 650 Impuls)

Изберете предварително максималните обороти (12) с регулиращото колелце. Вижте препоръчителните обороти за пробиване на страница 4.

7.4 Превключване пробиване/ударно пробиване (SBE 650, SBE 650 Impuls)

Изберете желан работен режим чрез плъзгане на превключвателя (7).

 Пробиване

 Ударно пробиване

Работете в режим на ударно пробиване с високи обороти.

 Ударно пробиване и пробиване само при движение надясно.

7.5 Избиране на посоката на въртене (BE 650, SBE 650, SBE 650 Impuls)

 Задействайте превключвателя на посоката на въртене (6) само при спрян мотор!

Избиране на посоката на въртене:

R = движение надясно

L = движение наляво

 Патронникът трябва да е здраво завинтен за вретеното, а фиксиращият винт да е затегнат силно с отвертка във вътрешността на патронника. (Внимание лява резба!)

В противен случай при движение наляво (например при завинтване) той може да се разхлаби.

7.6 Включване, изключване на импулсната функция (SBE 650 Impuls)

 Не работете продължително време с включена импулсна функция! (Моторът може да прегрее.)

Натиснете двупозиционния превключвател за импулсна функция (8).

0 = импулсна функция изключена

 = импулсна функция включена

7.7 Смяна на инструмент бързозатягащ патронник (3)

Виж фигурите, страница 2.

Поставете инструмента. Хванете здраво държача (а), а с другата ръка въртете втулката (b) в посока "GRIP, 3ATB", докато усещашото се механично съпротивление бъде преодоляно. **Внимание! Сега инструментът още не е затегнат!** Продължавайте да въртите силно (при това трябва да се чува "щракане"), докато продължаващото въртене повече не е възможно - **едва сега инструментът е затегнат сигурно.**

При мека опашка на инструмента следкратко време за пробиване трябва евентуално да се стегне допълнително.

Отваряне на патронника:

Хванете здраво държача (а), а с другата ръка въртете втулката (b) в посока "OTB, RELEASE".

Указание: Евентуално чуващото се трекане (функционално обусловено) след отварянето на патронника се изключва чрез насрещно въртене на втулката.

При много стегнат патронник: Дръпнете щепсела. Застопорете патронника с гаечен ключ за главата на патронника и завъртете втулката (b) в посока "OTB, RELEASE".

7.8 Смяна на инструмента Патронник със зъбен венец (2)

Виж фигурите, страница 2.

Затягане на инструмента:

Поставете инструмента и затегнете с ключа за патронника (1) равномерно във всичките 3 отвора.

Изваждане на инструмента:

Отворете патронника със зъбен венец (2) с ключа за патронника (1) и извадете инструмента.

7.9 Сваляне на патронника

В 650, BE 650, SBE 650, SBE 650 Impuls: При завиване на винтове може да отстраните патронника. Поставете накрайника за отвертка директно във вътрешния шестостен на вретеното.

При монтирана затегателна втулка за накрайника (като принадлежност: кат. № 6.31281) накрайникът за отвертка се фиксира.

Бързозатягащ патронник

Виж страница 4, фигура В.

Развийте фиксиращия болт - ако е наличен. Внимание лява резба!

Хванете здраво вретеното с гаечен ключ. Разхлабете и развийте патронника с лек удар с гумен чук върху затегнат шестостенен ключ.

Патронник със зъбен венец

Вижте страница 4, фигура А.

Развийте фиксиращия болт - ако е наличен. Внимателно лява резба!

Хванете здраво вретеното с гаечен ключ. Разхлабете и развийте патронника с лек удар с гумен чук върху вкарания ключ за патронника.

8. Поддръжка

Почистване на бързозатягащ патронник: След по-продължителна употреба дръжте патронника с отвора вертикално надолу и няколко пъти го отворете изцяло и го затворете. Насъбралият се прах пада от отвора.

Препоръчва се редовно прилагане на почистващ спрей по затегателните челюсти и отворите на затегателните челюсти.

9. Принадлежности

Използвайте само оригинални принадлежности Metabo.

Използвайте само принадлежности, които отговарят на изискванията и параметрите, посочени в настоящото ръководство за експлоатация.

Поставете принадлежността сигурно. Ако машината работи със стойка: Закрепете машината сигурно. Загубата на контрол може да доведе до наранявания.

Вижте пълната програма с принадлежности на www.metabo.com или в основния каталог.

10. Ремонт

 Ремонтите на електрическите инструменти могат да се извършват само от специалисти!

Дефектен кабел за свързване към мрежата се сменя само със специален, оригинален кабел за свързване към мрежата на Metabo, който може да бъде закупен от сервиза на Metabo.

За нуждаещи се от ремонт електрически инструменти Metabo се обръщайте към представителството на Metabo при Вас. Вижте адресите на www.metabo.com.

Списъци на резервните части можете да свалите на www.metabo.com.

11. Защита на околната среда

Следвайте националните разпоредби за екологично изхвърляне на отпадъците и рециклиране на излезлите от употреба машини, опаковки и принадлежности.

 Само за страните от ЕС: Не изхвърляйте електрическите инструменти в битовите отпадъци! Съгласно европейската

директива 2012/19/ЕС за излязлото от употреба електрическо и електронно оборудване и прилагането на националното законодателство неизползваемите електрически инструменти трябва да се събират отделно и да се рециклират екологично.

12. Технически данни

Разяснения за данните на страница 3.

Запазваме си правото на промени в името на техническия прогрес.

P_1 = номинална консумирана мощност
 P_2 = отдавана мощност
 n_0 = обороти на празен ход
 n_1 = обороти при номинален товар
 s макс. = макс. брой удари
 \emptyset макс. = максимален пробивен диаметър G
 = резба на пробивно вретено
 H = пробивно вретено с вътрешен шестостен
 m = тегло без захранващ кабел
 D = диаметър на затегателната шийка

Измерените стойности са определени съгласно EN 62841.

 Машината със защитен клас II
 ~ променлив ток

Дадените технически данни са с включени допуски (според съответните действащи стандарти).

Емисионни стойности

Тези стойности дават възможност за оценка на емисиите на електрическия инструмент и за сравняване на различни електрически инструменти. В зависимост от работните условия, състоянието на електрическия инструмент или на електрическите инструменти действителното натоварване може да е по-голямо или по-малко. За оценка вземете предвид работните почивки и фазите на по-малко натоварване. Въз основа на съобразените стойности за оценка определете защитни мерки за потребителите, например организационни мерки.

Обща стойност на вибрациите (векторна сума на три компонента), определена съгласно EN 62841:

$a_{h, D}$ = стойност на вибрационните емисии (ударно пробиване в бетон)

$a_{h, D}$ = стойност на вибрационните емисии (пробиване в метал)

$K_{h, D}$ = неопределеност (вибрация)

Типични акустични нива на звука:

L_{pA} = ниво на звуково налягане

L_{WA} = ниво на шумова мощност

K_{pA} , K_{WA} = неопределеност

При работа нивото на шума може да надвиши 80 dB(A).

 Носете антифони!

ГАРАНЦИОННА КАРТА

МОДЕЛ.....

СЕРИЕН №

СРОК

(за подробности виж гаранционните условия)

№, дата на фактура / касов бон.....

ДАНИИ ЗА КУПУВАЧА

ИМЕ/ФИРМА

(попълва се от служителя)

АДРЕС.....

*(попълва се от служителя)***ДАНИИ ЗА ПРОДАВАЧА**

ИМЕ/ФИРМА

(попълва се от служителя)

АДРЕС

(попълва се от служителя)

ДАТА/ПЕЧАТ

СЕРВИЗЕН ПРОТОКОЛ

Приеман протокол	Дата на приемане	Описание на дефекта	Дата на предаване	Подпис

Централен сервиз: София, бул: "Ломско шосе" 246, тел.: 0700 44 155 (безплатен за цялата страна)

e-mail: info@euromasterbg.com

ГАРАНЦИОННИ УСЛОВИЯ

ЗАДЪЛЖИТЕЛНИ ДОКУМЕНТИ:

- Копие от фактура
- Гаранционна карта
- Разпечатка на регистрацията в интернет за 3-годишна гаранция

ГАРАНЦИОННИ СРОКОВЕ:

Минималната законова гаранция от 24 месеца по смисъла на ЗЗП, важи само за физически лица, за юридически лица гаранцията е 12 месеца, освен ако не е упоменато друго от производителя:

- Електроинструменти Метабо и, регистрирани в интернет на адрес: www.metabo.com/xl в едномесечен срок след закупуването им 3 години
- Електроинструменти Метабо без регистрирация в интернет 1 година
- Акумулаторни батерии Метабо > 4 Ah 3 години
- Други Акумулаторни батерии и Зарядни устройства 6 месеца

Всички неизправности по функционирането на машините, причинени от дефекти по сглобяването или по материала, забелязани по време на гаранционния срок, се отстраняват безплатно в централен сервиз на Евромасер Импорт-Експорт ООД - град София.

ОТ ГАРАНЦИЯ СА ИЗКЛЮЧЕНИ:

- Повреди, причинени от естествено износване на четки, гумени плотове, ремъци, патронници, масло, лагери, о-пръстени, грес, кабели, сервизни пакети за профилактика, филтри свещи и други
- Повреди причинени от претоварване, лошо поддържане, замърсяване, пренапрежение
- Счупвания и пукнатини, причинени от удар
- Дефекти, причинени от износени или нестандартни консумативи
- Дефекти, които се дължат на неспазване инструкцията за експлоатация, претоварване и дейности, несъответстващи на техническите характеристики на машината
- Рекламация се приема само ако машината не е отваряна от потребителя или от неотризиран сервиз.

ПРАВИЛА НА ТЪРГОВСКА ГАРАНЦИЯ ЗА ПОТРЕБИТЕЛСКИ СТОКИ:

Независимо от търговската гаранция продавачът отговаря за липсата на съответствие на потребителската стока с договора за продажба съгласно гаранцията по чл. 112 – 115.

Чл. 112. (1) При несъответствие на потребителската стока с договора за продажба потребителят има право да предяви рекламация, като поиска от продавача да приведе стоката в съответствие с договора за продажба. В този случай потребителят може да избира между извършване на ремонт на стоката или замяната ѝ с нова, освен ако това е невъзможно или избраният от него начин за обезщетение е непропорционален в сравнение с другия.

(2) Смята се, че даден начин за обезщетяване на потребителя е непропорционален, ако неговото използване налага разходи на продавача, които в сравнение с другия начин за обезщетяване са неразумни, като се вземат предвид:

1. стойността на потребителската стока, ако нямаше липса на несъответствие;
2. значимостта на несъответствието;
3. възможността да се предложи на потребителя друг начин за обезщетяване, който не е свързан със значителни неудобства за него.

Чл. 113. (1) Когато потребителската стока не съответства на договора за продажба, продавачът е длъжен да я приведе в съответствие с договора за продажба.

(2) Привеждането на потребителската стока в съответствие с договора за продажба трябва да се извърши в рамките на един месец, считано от предявяването на рекламацията от потребителя.

(3) След изтичането на срока по ал. 2 потребителят има право да развали договора и да му бъде възстановена заплатената сума или да иска намаляване на цената на потребителската стока съгласно чл. 114.

(4) Привеждането на потребителската стока в съответствие с договора за продажба е безплатно за потребителя. Той не дължи разходи за експедиране на потребителската стока или за материали и труд, свързани с ремонта ѝ, и не трябва да понеса значителни неудобства.

(5) Потребителят може да иска и обезщетение за претърпените вследствие на несъответствието вреди.

Чл. 114. (1) При несъответствие на потребителската стока с договора за продажба и когато потребителят не е удовлетворен от решаването на рекламацията по чл. 113, той има право на избор между една от следните възможности:

1. разваляне на договора и възстановяване на заплатената от него сума;
2. намаляване на цената.
- (2) Потребителят не може да претендира за възстановяване на заплатената сума или за намаляване цената на стоката, когато търговецът се съгласи да бъде извършена замяна на потребителската стока с нова или да се поправи стоката в рамките на един месец от предявяването на рекламацията от потребителя.

(3) Търговецът е длъжен да удовлетвори искане за разваляне на договора и да възстанови заплатената от потребителя сума, когато след като е удовлетворил три рекламации на потребителя чрез извършване на ремонт на една и съща стока, в рамките на срока на гаранцията по чл. 115, е налице следваща поява на несъответствие на стоката с договора за продажба.

(4) Потребителят не може да претендира за разваляне на договора, ако несъответствието на потребителската стока с договора е незначително. Чл. 115. (1) Потребителят може да упражни правото си по този раздел в срок до две години, считано от доставянето на потребителската стока.

(2) Срокът по ал. 1 спира да тече през времето, необходимо за поправката или замяната на потребителската стока или за постигане на споразумение между продавача и потребителя за решаване на спора.

(3) Упражняването на правото на потребителя по ал. 1 не е обвързано с никакъв друг срок за предявяване на иск, различен от срока по ал. 1.

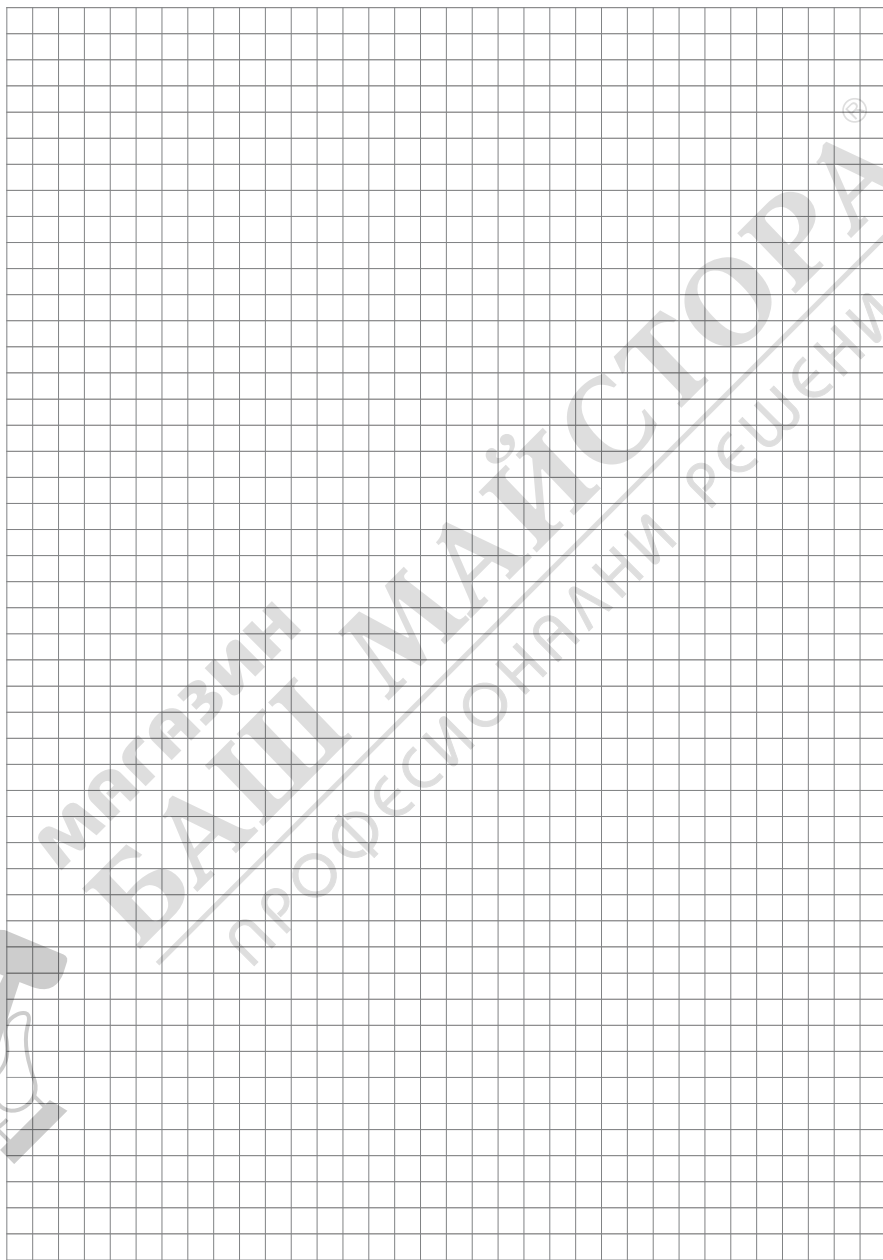

МАГАЗИН
БАШ МАЙСТОРА®
ПРОФЕСИОНАЛНИ РЕШЕНИЯ

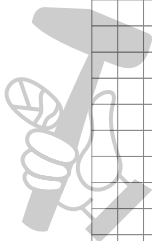

МАГАЗИН
БАШ МАЙСТОРА®
ПРОФЕСИОНАЛНИ РЕШЕНИЯ



EUROMASTER IMPORT EXPORT LTD



1231, Sofia, Bulgaria, 246 Lomsko shose Blvd.,

tel.: +359 700 44 155

fax: + 359 2 934 00 90

www.euromasterbg.com; e-mail: info@euromasterbg.com