

POWERED by **HONDA**™

ИНСТРУКЦИЯ ЗА ЕКСПЛОАТАЦИЯ

Превод на оригиналната инструкция на български език

ГЕНЕРАТОР

EA6200 MA

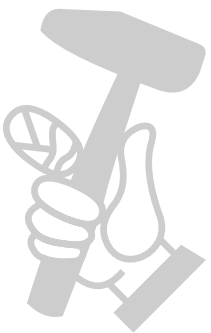

CE

СЪДЪРЖАНИЕ

ВЪВЕДЕНИЕ	3
1. ИНСТРУКЦИИ ЗА БЕЗОПАСНОСТ	4
2. ОПИСАНИЕ	5
2.1. Предупредителни етикети	6
2.2. Табели	7
3. УПРАВЛЕНИЕ	8
3.1. Управление на двигателя	8
3.2. Генератор	9
4. ИЗПОЛЗВАНЕ НА ГЕНЕРАТОРА	9
4.1. Свързване към мрежата	9
4.2. Проверка преди работа	10
4.3. Стартиране	12
4.4. Свързване на захранваните уреди.....	13
4.5. Спиране на генератора	14
5. ПРОВЕРКА И ПОДДРЪЖКА	15
5.1. График за обслужване	15
5.2. Смяна на двигателното масло	16
5.3. Въздушен филтър	16
5.4. Почистване на карбураторната клапа	17
5.5. Свещ	18
6. ТРАНСПОРТИРАНЕ И СЪХРАНЕНИЕ	19
7. РЕШАВАНЕ НА ПРОБЛЕМИ	20
8. СПЕЦИФИКАЦИЯ	21
9. ОПЦИОНАЛНИ ПРИНАДЛЕЖНОСТИ	22
10. РЕЗЕРВНИ ЧАСТИ	22
11. ОТОРИЗИРАНИ СЕРВИЗИ	22
12. ДЕКЛАРАЦИЯ ЗА СЪОТВЕТСТВИЕ	23



Изваждане от употреба

Не изхвърляйте заедно с битовите отпадъци. Ако изхвърляте части от оборудването в природата, е възможно течности да изтекат и да попаднат в хранителната верига, което да застраши здравето на хората. За допълнителна информация относно изхвърлянето на този продукт, се обърнете към Вашия дилър или към сметосъбиращата компания.

ВЪВЕДЕНИЕ

Уважаеми Клиенти,

Благодаря за Вашето доверие и поздравления за Вашата покупка и Вашия избор от нашата гама продукти.

Вие сте собственик на генератор **EA6200MA** с двигател **HONDA**.

Надяваме се, че този продукт ще оправдае Вашите очаквания и ще бъдете напълно удовлетворени.

Тази инструкция ще Ви помогне безпроблемно да използвате Вашия генератор. Съветваме Ви внимателно да прочетете тази Инструкция преди да започнете работа. Тази инструкция съдържа мерки за безопасност и информация за периодичното обслужване на машината.

Обърнете внимание, че тази Инструкция е част от Вашата машина и е необходимо да я запазите. При препродажба, я предайте на новия собственик.

Вашият нов генератор е произведен съгласно изискванията за безопасност на Европейския съюз, но въпреки това при неправилна употреба може да предизвика опасност за здравето на ползвателя. Ако спазвате инструкциите при работа, генераторът ще работи ефективно и безпроблемно.

Необходимо е да прочетете гаранционните условия, за да се запознаете с Вашите права и задължения. Гаранционната карта е отделен документ, който се издава от Вашия Дилър при покупката. В случаи на неправилна употреба, производителят не покрива възникналите повреди като гаранционни случаи.

Информацията тук е актуална към датата на отпечатването. Производителят си запазва правото на изменения без да уведомява потребителя и без да възникват отговорности за него.

Нищо в този документ не може да бъде променяно без писмено разрешение от производителя.

Вашата сигурност и сигурността на околните е наш приоритет.

Тази Инструкция съдържа важна информация за потенциални опасности. Тези предупреждения Ви информират за потенциални опасности, които могат да наранят ползвателя или трети лица. Всяко предупреждение за опасност е обозначено с един от следните символи или думи:



ОПАСНОСТ!

Неследването на инструкциите, отбелязани с този символ, може да причини сериозно нараняване или смърт на ползвателя или трети лица.



ВНИМАНИЕ!

Неследването на инструкциите, отбелязани с този символ, може да причини нараняване на ползвателя или трети лица.



ВАЖНО

Този знак посочва за важна информация относно работата с генератора.

Ако имате въпроси относно Вашия генератор, се обърнете към оторизиран дилър или оторизиран сервиз.

1. Мерки за безопасност



Прочетете инструкциите за безопасност внимателно и спазвайте посочените предписания.

Винаги проверявайте машината преди работа.

Поставете генератора на равна повърхност, на поне 1 м от сгради. Не стартирайте двигателя, ако сте на тясно място. Машината се нуждае от вентилация. Изпаренията съдържат отровен въглероден окис.

Уверете се, че знаете как бързо да спрете машината и че знаете как работи управлението. Не се допуска работа на лица, които не са запознати с работата на машината.

Не докосвайте генератора с мокри ръце. Не работете при дъжд или снеговалеж.

Бензинът и неговите изпарения са леснозапалими. Зареждайте с гориво само навън в проветриви зони, когато двигателят е изключен и студен.

Присъединяването към ел. мрежа на сграда трябва да се извърши от квалифициран специалист. Неправилното свързване може да доведе до токов удар и наранявания на околните. Това също може да повреди генератора и други уреди.

Ауспухът се нагрява по време на работа и остава горещ за известно време след спиране на двигателя. Това може да доведе до изгаряния или повреда на имущество в близост. Не докосвайте ауспуха по време на работа и веднага след това. Не поставяйте вещи наоколо, докато двигателят не изстине.

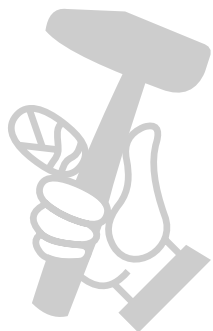

2. Описание



2.1 Предупредителни табели

Пиктограмите на табелите предупреждават за потенциални опасности, които могат да доведат до сериозни увреждания. Прочетете внимателно информацията относно тези табели.

Ако тези табелки се изгубят или станат нечетливи, се свържете с вашия дилър за подмяна.

[A]



Прочетете Ръководствата за експлоатация на генератора и на двигателя и следвайте инструкциите.



Изгорелите газове съдържат въглероден окис, отровен газ. Уверете се, че мястото е проветриво.



Изгорелите газове съдържат въглероден окис. Не работете в затворени помещения. Ако все пак се налага, уверете се, че мястото е проветриво.



Ауспухът се нагорещява при работа. Бъдете внимателни и не го докосвайте.



При стартиране или спиране на генератора, всички уреди трябва да са изключени.

[B]





Прочетете тази Инструкция преди да започнете.



Двигателят отделя токсични газове. Не работете в затворени помещения.



Бензинът е леснозапалим. Преди зареждане изключете двигателя и оставете двигателя да изстине.

2.2 Табела с наименования

	1	Agregat prądowórczy małej mocy		
	2	EA6200 MA		
	3	Aries Power Equipment Sp. z o. o. Puławska 467, 02-844 Warszawa, POLSKA		
	5	Moc maks. 6.2 kW	50 Hz	Temp. maks. 40°
	6	Moc nom. 5.7 kW	230 V	Wys. maks. 1000 m
7	cos φ 1.0	24.8 A	Masa sucha 75.5 kg	
8	Rok prod. 2020	G1	A	
9			AG6202-200001	
10				
11				
12				
13				
14				
15				
16				
17				

- 1 – CE маркировка
- 2 – Наименование на продукта /модел / тип,
- 3 – Име и адрес на производителя,
- 4 – Нива на шум съгл. Директива 2000/14/EC and 2005/88/EC,
- 5 – Максимална мощност [kW],
- 6 – Номинална мощност [kW],
- 7 – Фактор на мощност,
- 8 – Година на производство,
- 9 – Честота [Hz],
- 10 – Ампераж [A],
- 11 – Брой фази
- 12 – Клас на качеството на тока,
- 13 – Напрежение [V],
- 14 – Сериен номер,
- 15 – Тегло [kg],
- 16 – Макс.надморска височина за използване [m],
- 17 – Макс.външна температура [°C].

3. Управление

3.1 Управление на двигателя

3.1.1 Ръчен starter

За да стартирате двигателя, издърпайте леко въжето докато усетите съпротивление, след това издърпайте рязко. Издърпването на въжето преди да е опънато, може да причини повреда. След като двигателят стартира, бавно върнете въжето.

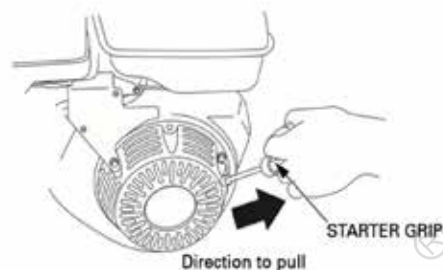

3.1.2 Кранче за гориво

Кранчето се намира между резервоара и карбуратора. В позиция ON горивото тече от резервоара към карбуратора.

Уверете се, че сте в поз. OFF след като спрете двигателя. Ако оставите кранчето отворено, може горивото да прелее от карбуратора и да навлезе в горивната камера. Така горивото се смесва с маслото. Това влошава свойствата на маслото, което води до повреда в двигателя.

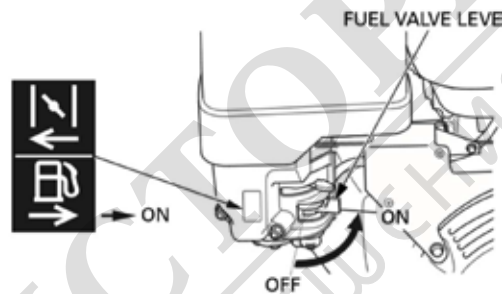

3.1.3 Датчик за нивото на маслото

Датчикът се задейства при ниско ниво на маслото и изключва двигателя. Сменете маслото или долейте до необходимото ниво преди да стартирате отново. Недостатъчното масло може да доведе до блокиране на двигателя.

3.1.4 Смукач

Задействането на смукача осигурява по-богата смес за студения двигател.

След като двигателят загрее, върнете смукача в изходна позиция.

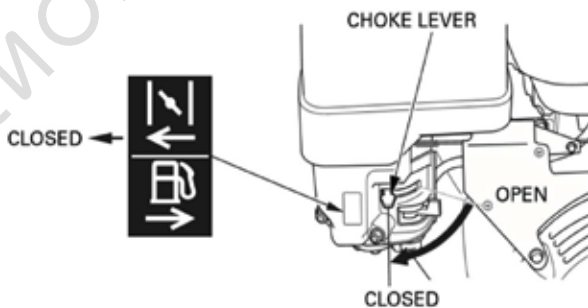

3.2 Алтернатор

ВНИМАНИЕ НЕ ПРЕТОВАРВАЙТЕ ГЕНЕРАТОРА !!

Модел EA6200MA е синхронен, монофазен със степен на защита IP23.

Модел	EA6200 MA	
Макс. мощност 230 V	kW	6,2
Номинална мощност	A	24,8

ВНИМАНИЕ Претоварването може да възпламени генератора!

Генераторът има 2 контакта 16A със степен на защита IP54 и 1 контакт CEE 32A със степен на защита IP44.



ЗАБЕЛЕЖКА: При късо съединение или трайно претоварване термо-магнитният предпазител се задейства. Преди да стартирате отново изключете всички уреди и определете кой от тях причинява претоварването.

4. Използване на генератора

⚠ ВНИМАНИЕ! НЕ ПРЕТОВАРВАЙТЕ ГЕНЕРАТОРА!!

4.1 Свързване към ел. мрежа на сграда

ВАЖНО Присъединяването към ел. мрежа на сграда трябва да се извърши от квалифициран специалист. При свързването трябва генератора да се изолира от основната мрежа съгласно съответните разпоредби и закони.

⚠ ОПАСНОСТ! Неправилното свързване с мрежата може да доведе до навлизането на ток от генератора в мрежата. Това може да доведе до смъртоносни последствия. Винаги се консултирайте с квалифицирани специалисти.

⚠ ОПАСНОСТ! Неправилното свързване с мрежата може да доведе до навлизането на ток от генератора в мрежата. Когато токът от мрежата се върне към генератора, той може да експлодира, да се запали или да причини пожар в мрежата.

4.2 Проверка преди работа

ВАЖНО

Основният фактор за добрата работа на двигателя е правилното смазване. Обърнете внимание, че маслата, предназначени за 2-тактови двигатели не са подходящи за 4-тактови двигатели.

4.2.1 Проверка на нивото на маслото

Проверявайте нивото на маслото **всеки път преди работа**, на равна повърхност при изключен и студен двигател. Използвайте маслото на Honda за 4-тактови двигатели или еквивалент. Препоръчва се масло SAE 10W-30. Това масло е предназначено за обща употреба в широк температурен диапазон.

1) Развийте капачката за маслото и забършете щеката.

2) Пъхнете щеката, както е показано, но без да завивате капачката. Издърпайте щеката и проверете маслото.

3) Ако нивото е на долния лимит или по-долейте до горния лимит (долната част на отвора за масло). Не наливайте повече от горния лимит.

4) Завийте отново капачката.

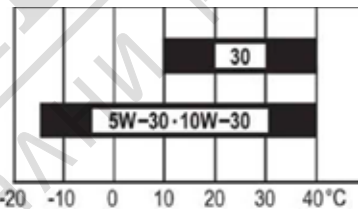
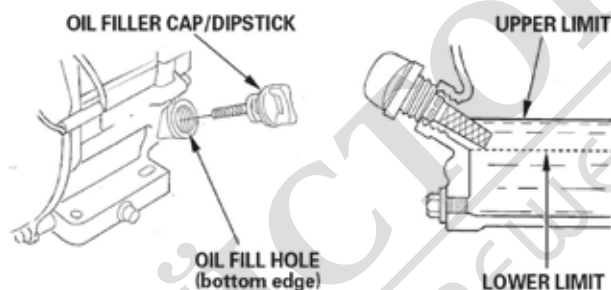

Външна температура

4.2.2 Проверка на нивото на гориво

1. Когато машината е изключена, я поставете на равна повърхност, отстранете капачката на резервоара и проверете нивото на гориво. Ако е ниско, долейте.

2. Напълнете до маркера. Ако сте разляли, забършете преди старт.

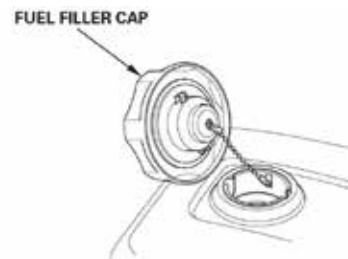

Вместимост на резервоара: 6.1 л

Препоръчително гориво: 95 безоловен бензин

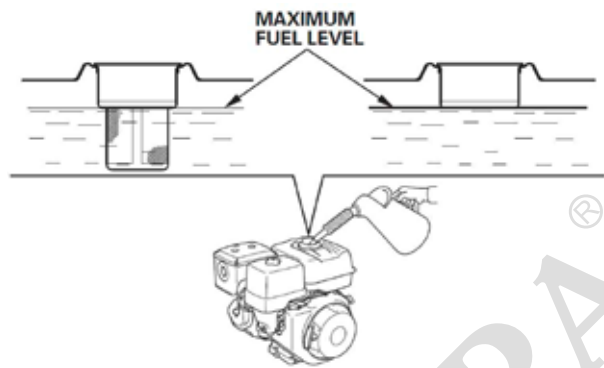

⚠ ОПАСНОСТ!

Пълнете внимателно, за да не разливате и да не преливате. Не използвайте бензин с примеси, стар или замърсен. Качествата на бензина се влошават с времето.

ВНИМАНИЕ: Не съхранявайте бензин повече от месец. Внимавайте да не попадне вода или мръсотия в резервоара.

ВАЖНО

Бензинът може да повреди боята и пластмасата. Бъдете внимателни при зареждане да не изливате. Такива повреди не се покриват от гаранцията.

Разлятото гориво е не само опасно за запалвяне. То също замърсява околната среда. Забършете при изливане.

Бензин съдържащ алкохол

Не се препоръчва използване на бензин, съдържащ алкохол.

ВАЖНО

Гаранцията не покрива случаи при използване на бензин с алкохол.

4.3 Стартиране на генератора



ВНИМАНИЕ!

Уверете се, че преди стартиране няма включени уреди към генератора.

1. Поставете кранчето за гориво [1] в позиция "ON".
2. Преместете лостчето на смукача [2] към маркировката „затворен“.

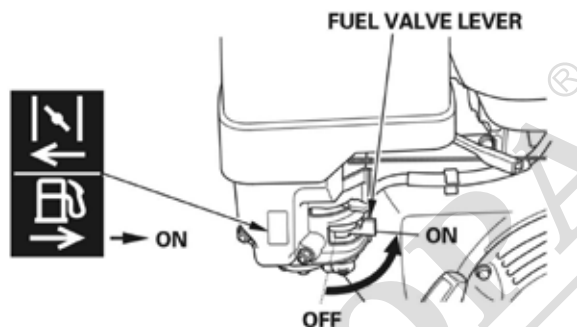

ВАЖНО: Не използвайте смукача, когато двигателят е топъл или при високи външни температури.

3. Поставете ключа за запалване [3] в позиция "ON"

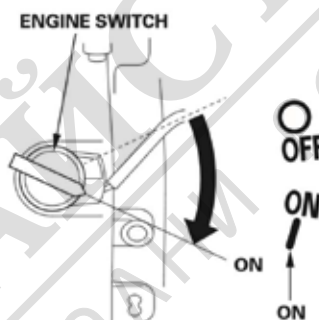

4. Леко издърпайте въжето на стартера [4] докато усетите съпротивление. След това издърпайте силно.

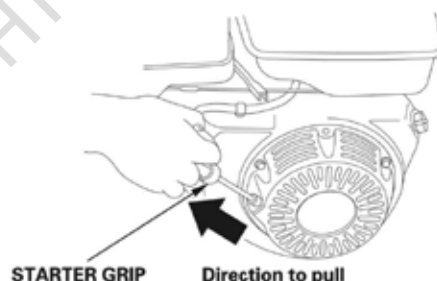

ВНИМАНИЕ:

Бъдете внимателни при стартиране на двигателя. Можете да се нараните поради променящото се съпротивление на стартерното въже.

ВНИМАНИЕ:

Не пускайте изведнъж въжето. Отпуснете го леко назад като държите ръкохватката.

Не използвайте подобрители за запалване, тъй като могат да доведат до експлозия на двигателя

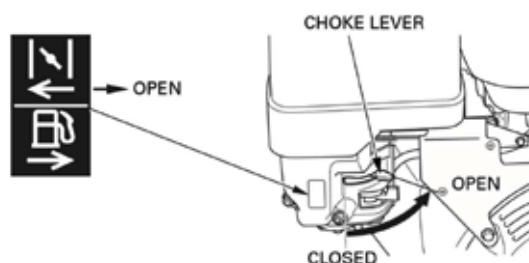

5. По време на загряване на двигателя [2] леко връщайте смукача.

**ВНИМАНИЕ!**

Уверете се, че преди стартиране няма включени уреди към генератора.

ВАЖНО:

Винаги се съобразявайте с мощността на генератора и тази на захранваните уреди. Обикновено производителите на уреди посочват макс. и номинална мощност на уреда.

Датчик за маслото– Oil Alert®

Тази ситема предпазва двигателя при недостатъчно ниво на маслото. При падане на нивото под определена граница тази система изгася двигателя и ключа остава в позиция "ON".

Рестартиране е възможно само след доливане на масло.

4.4 Свързване на уреди**ВНИМАНИЕ**

Не свързвайте генератора към захранването на сграда.

Не свързвайте уреди, преди да сте стартирали генератора

Не правете промени по генератора.

Не правете настройки на двигателя – напрежението и честотата на тока зависят от оборотите на двигателя – тези настройки са направени от производителя.

Свързвайте уреди, които са в изправност, повече от тях за двойно изолирани (клас II). Уреди, които не изпълняват тези условия /с метален корпус/ трябва да се захранват с 3-жилен кабел със заземяване.

Захранвайте уреди със същото напрежение като това на генератора.

Използвайте изправен гумиран кабел за захранване оттоварящ на стандарт IEC245.

Препоръчва се заземяване на генератора.

Проверявайте периодична захранващия кабел и при необходимост го подменете.

Подберете правилно дължината и сечението на кабела, в зависимост от вашите нужди:

Сечение (mm ²)	Макс.дължина (m)	Ток (A)	Монофазен (kW) (cosφ = 1)	3-фазен (kW) (cosφ = 0,8)
1,5	25	10	2,3	5,5
2,5	40	16	3,7	8,8
4	60	28	6,5	15,5

В зависимост от дължината на кабела има пад в напрежението и тока.

Спазвайте следното:

- не използвайте кабели с неясен произход,
- развийте напълно кабела, да няма възли,
- следвайте инструкциите от производителя на кабела.

Не използвайте този генератор за захранване на чувствителни електронни уреди.

Не претоварвайте генератора. За безпроблемно и дълго ползване на генератора, спазвайте следното:

- сумата от мощностите на всички уреди не трябва да надвишава номиналната мощност на генератора
- някои консуматори (напр. електромотори, компресори) имат по-голям пусков ток при стартиране /съобразявайте се с изискванията на производителя/
- не надвишавайте максималната мощност на контактите

Не използвайте генератора с голямо натоварване при недостатъчна възможност за охлаждане.

4.5 Спиране на генератора

ВАЖНО

При опасност: За бързо спиране на двигателя, завъртете ключа за запалване в позиция OFF.

При нормална ситуация:

1. Спрете и изключете от генератора захранваните уреди.
2. Завъртете ключа за запалване в позиция OFF.
3. Затворете кранчето за гориво – позиция OFF.

4.6. Работа при голяма надморска височина

При голяма надморска височина, стандартната горивна смес от карбуратора е твърде богата .

По тази причина се увеличава разхода и мощността на двигателя пада.

Ако използвате генератора на височина над 1500 м е необходимо да са свържите със сервиз за да модифицира карбуратора.

Въпреки това мощността на двигателя пада с 3.5% на всеки 300 м надморска височина. Ако не е модифициран карбуратора, падането на мощността ще е по-голямо.

ВНИМАНИЕ: Мощността пада и ако генератора се използва на по-ниска височина, от тази за която е настроен карбуратора. Това може да доведе и до прегряване и повреди в двигателя.

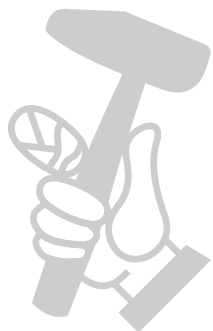

5. ПРОВЕРКА И ПОДДРЪЖКА

Периодичната поддръжка е необходима за да поддържате генератора в добра кондиция. Правете редовни обслужвания като следвате графика на следващата страница.



ВНИМАНИЕ!

Изгорелите газове от двигателя са токсични. Спрете машината преди обслужване. Ако тя трябва да работи, изберете проветриво място.

ВАЖНО

За да осигурите дълга и безпроблемна работа на двигателя, използвайте само оригинални Honda резервни части.

Двигателят на Хонда е конструиран и сертифициран съгласно ЕРА регулациите за вредни емисии. Препоръчваме да използвате оригинални резервни части и консумативи при всички операции по ремонт и поддръжка. Оригиначните резервни части са същите, които са вградени в двигателя и вие можете да разчитате на тяхната надеждност. Използването на неоригинални части може да доведе до проблеми в ефективността на системите за емисии. Производителите на неоригинални части са отговорни за това, те да не нарушават нивата на вредни емисии. Те трябва да декларират, че техните резервни части при влагане не водят до това, двигателят да надхвърля посочените норми на вредни емисии.

5.1 График за обслужване

Периодична проверка***	Елемент	Преди всяко ползване	След 1 месец или на 20 ч.(2)	На всеки 3 месеца или 50 ч	На всеки 6 месеца или 100 ч	На всеки 24 месеца или 300 ч
Двигателно масло	Проверка					
	Смяна					
Въздушен филтър	Проверка					
	Почистване			(1)		
Филтър за утайки на гориво	Почистване					
Свещ	Проверка и почистване					
Искроуловител	Проверка и почистване				(3)	
Клапани	Проверка и настройка					(2)
Резервоар и филтър	Почистване					(2)
Горивна линия	Проверка и смяна, ако нужно	На всеки 2 години (2)				

*** – Извършване на периодична проверка след посочения период или работните часове, което настъпи по-рано

(1) – Извършва се по-често, ако машината работи в запрашена среда

(2) – Тези дейности се извършват от оторизиран сервиз.

(3) – Предмет на Директива 2006/42/ЕС - тези дейности се извършват от оторизиран сервиз.

5.2 Смяна на двигателното масло

⚠ ВНИМАНИЕ!

Продължителният контакт с масло може да доведе до заболяване от рак. Избягвайте ежедневни контакти с масло. Измивайте ръцете си със сапун и топла вода при контакт с масло.

Препоръчва се смяна на маслото, когато двигателят е топъл. Така старото масло изтича напълно.

1. Развийте капачката за маслото [1], и пробка [2] с шайба [3] и излейте маслото.
2. След като изтече напълно, затворете пробката заедно с шайбата. Затегнете здраво.
3. Напълнете с ново масло до горе (до долния край на отвора, както е показано).



Необходимо масло: 1.1 л

⚠ ВНИМАНИЕ

Изхвърляйте отработеното масло на определените за това места. Не го изливайте в канализацията или в почвата.

5.3 Въздушен филтър

ВАЖНО

Замърсеният въздушен филтър ограничава достъпа на въздух до карбуратора, което затруднява работата на двигателя и той дори може да спре. Работата със замърсен въздушен филтър или без такъв може да доведе до сериозна повреда в двигателя.

⚠ ВНИМАНИЕ!

Когато почиствате филтъра не използвайте бензин или други запалими течности.

1. Развийте гайка [1] и отстранете капака на филтъра [2].
 2. Развийте гайка [3], отстранете филтъра [4] и [5].
 Проверете ги за повреди и ако е необходимо ги сменете.

2. Хартиен елемент [4]: изстучайте го в твърд предмет за да падне праха и издухайте с компресор откъм вътрешната част. Не чистете с четка, тъй като така ще набиете праха във филтъра. Сменете хартиения елемент, ако е твърде замърсен.

3. Дунапренен елемент [5]:

- изперете с препарат (напр. веро), изплакнете и оставете да изсъхне
- поставете няколко капки двигателно масло, след това изстискайте за да падне излишното масло. Ако е останало повече масло, машината ще изпускат дим известно време.

4. Поставете шайба [6], елементи [4] and [5], гайка [3], капак [2] и затегнете здраво гайка [1].

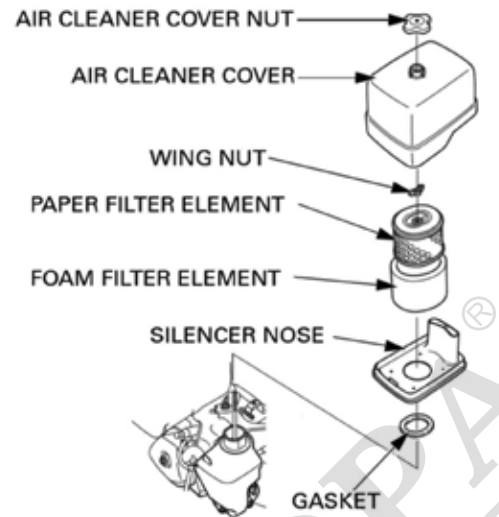

5.4 Почистване на карбураторната клапа.

Той предпазва навлизането на мръсотия или вода от резервоара в карбуратора. Почистете този филтър, ако машината не е работила дълго време.

1. Поставете кранчето за гориво в позиция OFF. Развийте филтъра и O-пръстена.
2. Измийте ги в незапалим разтвор.
3. Поставете ги отново.
4. Отворете кранчето за гориво (ON).

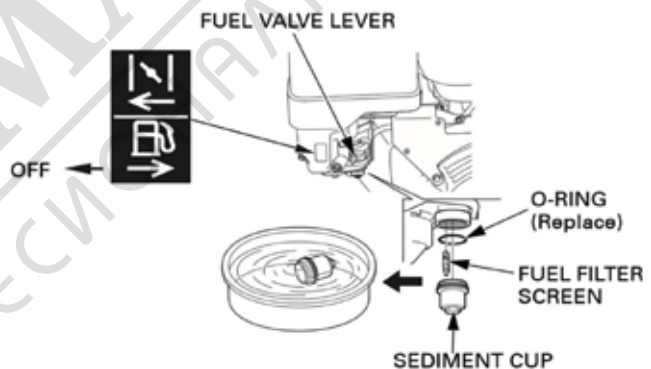

5.5 Свещ

ВАЖНО

Препоръчана свещ: BPR6ES (NGK)

За добра работа на двигателя, свещта трябва да е чиста и да има съответното отстояние до електрода.

⚠ ВНИМАНИЕ!

Използвайте само препоръчаните свещи. В противен случай, можете да повредите двигателя.

⚠ ОПАСНОСТ!

Не докосвайте свещта или ауспуха веднага след спиране на двигателя. Те са горещи!

1. Отстранете лулата на свещта и самата свещ с подходящ ключ.
2. Почистете леглото на свещта.
3. Проверете свещта визуално. Подменете я, ако е надраскана или изкривена. Ако е подходяща за употреба, почистете с телена четка.
4. Използвайте луфтомер за да измерите отстоянието до електрода. Ако е необходимо внимателно огънете електрода.

Отстоянието трябва да е 0.70 - 0.80 mm

5. Проверете уплътнителната шайба. Внимателно завийте свещта на ръка.
6. Затегнете с ключ, за да притиснете уплътнението. Ако поставяте нова свещ, затегнете с $\frac{1}{2}$ завъртане. Ако поставяте стара свещ, затегнете с макс. $\frac{1}{4}$ завъртане.

SPARK PLUG WRENCH

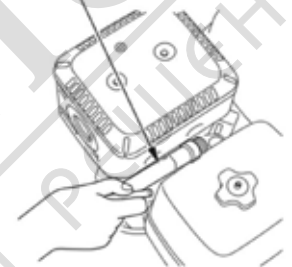

SIDE ELECTRODE

0.7 - 0.8 mm
(0.028 - 0.031 in)

SEALING WASHER



ВНИМАНИЕ: Свещта трябва да е правилно стегната. Недостатъчно притегната свещ може да доведе до загаряване и повреда в двигателя.

Прекомерното затягане може да доведе също до повреда.

Използвайте само препоръчания модел свещ.

6. ТРАНСПОРТИРАНЕ И СЪХРАНЕНИЕ

При транспорт поставете стартовия ключ и кранчето за гориво в позиция OFF. Транспортирайте машината в хоризонтално положение.

⚠ ОПАСНОСТ! Изпаренията или разлятото гориво може да се възпламенят.

⚠ ВНИМАНИЕ! Контактът с горещ двигател или ауспух могат да доведат до изгаряния. Оставете двигателят да се охлади преди транспорт или съхранение. Внимавайте да не изпуснете или ударите генератора при транспорт. Не поставяйте тежки предмети върху него.

Съхранение за дълъг период

1. Уверете се, че помещението е сухо и не е на пряка слънчева светлина.
2. Източете горивото:
 - Затворете кранчето, развийте капачката на филтъра за утайки [1].
 - Отворете кранчето (ON позиция) и източете горивото.
 - Поставете O-пръстен [2] и поставете капачето на филтъра [1].
 - Източете горивото от карбуратора, като развиете винт [3] и източете горивото.
3. Развийте свещта и изсипете една лъжичка двигателно масло в цилиндъра. Леко издърпайте стартерното въже за да се завърти вала и да разнесе маслото по стените на цилиндъра. След това издърпайте въжето докато усетите съпротивление. Това ще затвори клапаните и ще защити от корозия. След като поставите свещта на ръка, я дозатегнете правилно с ключ.

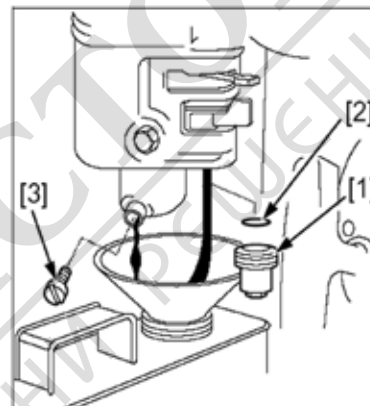

Съхранение на бензина

ВАЖНО:

- Бензинът оксидира при съхранение. Старият бензин може да доведе до проблеми при запалване или повреди по горивната линия. В много случаи се налага почистване или смяна на карбуратора или други елементи от горивната система.

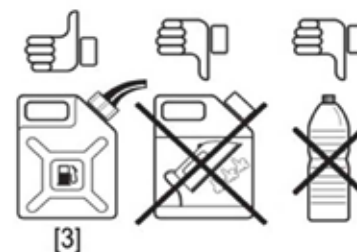

- Съхранявайте бензина в предназначени за това съдове [1]. Това е важно за съхраняване на качеството на горивото.
- Съхранявайте горивото на тъмно, затворено място с постоянна температура.
- Гаранционното обслужване не покрива повреди по карбуратора и двигателя, причинени от стар бензин.

- Качеството на бензина се влошава бързо (понякога за 2-3 седмици). Не използвайте гориво, по старо от 1 месец. Дръжте минимално количество гориво в двигателя.
- За да избегнете подобни проблеми, използвайте стабилизатор.

Защита на околната среда: Бензинът причинява вреди на околната среда. Изливайте в подходящ съд и го изхвърлете съгласно нормативните уредби. **Изхвърляйте бензина на определените за това места. Не го изливайте в канализацията или в почвата.**



ОПАСНОСТ!

Бензинът е леснозапалим и експлозивен. Правете всичко свързано с бензин в проветриво помещение и изключен двигател. Не пушете и пазете околното пространство от искри или огън.

7. РЕШАВАНЕ НА ПРОБЛЕМИ

Проблем	Възможна причина
Двигателят не стартира	<ol style="list-style-type: none"> 1. Ключът за запалване е в поз. OFF. 2. Няма гориво или кранчето за гориво е затворено. 3. Нивото на маслото е ниско . 4. Проблем със свещта.
Трудно запалване или загуба на мощност	<ol style="list-style-type: none"> 1. Въздушният филтър е замърсен. 2. Мръсно гориво или запушен филтър за горивото. 3. Блокиран въздух от резервоара.
Няма напрежение в контактите	<ol style="list-style-type: none"> 1. Предпазителят е в поз. OFF. 2. Повредени са захранваните уреди.

Ако сами не можете да разрешите проблема, се обърнете към Оторизиран сервиз.

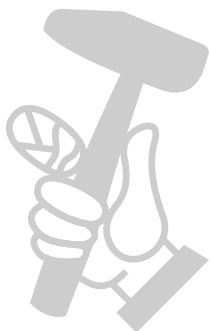

8. СПЕЦИФИКАЦИЯ

Модел	EA6200 MA	
Генератор		
Макс. мощност AC 230 V	kW	6,2 
Номинална мощност AC 230V 230V	kW	5,7
Номинален ток	A	24,8
Стабилизиране на напрежението		кондензатор
Размери: Д x В x Ш	cm	75,5 x 55 x 53
Тегло	kg	75,5
Двигател		
Модел	GX390 VSD9 OH	
Старт	ръчен	
Резервоар (бензин)	L	6,1
Макс. разход*	L/h	3,7
Време на работа с 1 резервоар	h	1,65
Измерено ниво на шум съгл. 2000/14/EC	dB(A)	96,2
Декларирано ниво на шум съгл. 2000/14/EC	dB(A)	97

*При натоварване с всички свързани уреди.

9. Опционални принадлежности

Моточасовник:

Показва работните часове на генератора.

10. Резервни части

Описание	Кат. №
Въздушен филтър GX390	17210-ZE1-505
Свещ	98079-56846 (BPR6ES)
Тампони (двигател)	68311-ZP3-000 (2 бр.)
Тампони (генератор)	68321-ZT5-000 (1 бр.)

11. Оторизирани сервизи

Оторизираните сервизи можете да намерите на нашия сайт: www.hondamotor.bg

Вносител:
Премиум Мотор ООД
София, бул. Андрей Ляпчев №34
Тел. 02/ 423 58 79
E-mail: office@hondamotor.bg
www.hondamotor.bg

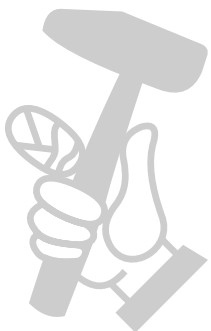

DECLARATION OF CONFORMITY EC

Manufacturer: **ARIES POWER EQUIPMENT Ltd.**
467 Pulawska Street, 02 – 844 Warsaw
tel.: +48 22 861 43 01
E – mail: info@ariespower.pl

Authorized representative: **ARIES POWER EQUIPMENT Ltd.**
467 Pulawska Street, 02 – 844 Warsaw
tel.: +48 22 861 43 01
E – mail: info@ariespower.pl
Person authorized to keep the technical documentation and sign the
declaration of conformity:
Kinga Karpińska - Manager

Appliance description:

CATEGORY	BRAND	TYPE	SERIAL NUMBERS
Low power generator	Aries Power Equipment EA	EA 6200 MA	AG62/2 - 210001 ~ AG62/2 – 219999

On behalf of the manufacturer and distributor of the equipment I certify that the appliance listed above complies with the relevant requirements for machinery contained in the EU Directives 2006/42/EC, 2014/30/UE, 2000/14/EC and 2005/88/EC, as well as standards harmonized with these directives and national standards.

According to certification program: PRC – 03 - 3				
Applied conformity assessment procedure: check the appliance's compliance with essential requirements, with the participation of competent individuals.				
2006/42/EC – Directive of the European Parliament and of the Council of 17 May 2006 on machinery				
2014/30/UE – Directive of the European Parliament and of the Council of 26 February 2014 on the harmonisation of the laws of the Member States relating to electromagnetic compatibility				
2012/19/UE – Directive of the European Parliament and of the Council of 4 July 2012 on waste electrical and electronic equipment (WEEE)				
2000/14/EC with amendment 2005/88/EC – Directive on the approximation of the laws of the Member States relating to the noise emission in the environment by equipment for use outdoors				
Research performed by notified laboratory		Łukasiewicz Research Network Institute of Advanced Manufacturing Technology 37a Wroclawska Str. , 30 – 011 Cracow J.N.U.E. – Nr 1455		
Type	Measured sound power level	Guaranteed	Power [kW]	No. certificate
EA 6200 MA	96,2 dB ± 0,4 dB	97 dB	$2 < P_{el} \leq 10$	026/CE/1455/2020

Applied general harmonised standards:

- PN – EN ISO 3744: 2011;

Applied detailed harmonised standards:

- PN – EN ISO 8528-13:2016-07

Any modifications and changes to the appliance without prior agreement and consent of the undersigned is tantamount to the cancellation of this document.

Kinga Karpińska
Manager



Warsaw, 03.08.2020

ДЕКЛАРАЦИЯ ЗА СЪОТВЕТСТВИЕ СЕ

Производител: **ARIES POWER EQUIPMENT Ltd.**
467 Pulawska Str., 02 – 844 Warszawa tel.:
48.22.861.43.01
fax.: 48.22.861.43.02
E – mail: info@ariespower.pl

Оторизиран представител на производителя: 467 Pulawska Street, 02 – 844 Warsaw
tel.: +48 22 861 43 01
fax.: 0 22 861 43 02
E – mail: info@ariespower.pl
Оторизирано лице: Kinga Karpińska - Мениджър

Описание на продукта:

Категория	Марка	Модел	Серийни номера
Генератор	Aries Power Equipment EA	EA 6200 MA	AG62/2 - 210001 ~ AG62/2 – 219999

От името на производителя и дистрибутора на този продукт декларирам, че уредът, посочен по-горе отговаря на съответните изисквания за машините от Директиви EU 2006/42/EC, 2014/30/UE, 2000/14/EC и 2005/88/EC, както и на хармонизираните с тези директиви стандарти и национални стандарти.

Съгласно програма за сертифициране: PRC – 03 – 3				
Приложима процедура за съответствие: проверка на съответствието със съществените изисквания с участието на компетентни лица.				
2006/42/EC – Регулация на Министерството на икономиката от 21.10.2008 за съществените изисквания за машините и безопасните елементи (Dz.U.2008 No. 199 item 1228)				
2014/30/UE – Акт за електромагнитна съвместимост от 13.04.2007 (Dz.U.2007 No. 82 item 556)				
2000/14/EC с изменение 2005/88/EC – Регулация на Министерството на икономиката от 21.12.2005 за съществените изисквания за машините използвани на открито отнасящи се до емисиите на шум (Dz.U.2005 No. 263 item 2202) с изменения - Регулация на Министерството на икономиката от 15.02.2006 изменящо съществените изисквания за машините използвани на открито отнасящи се до емисиите на шум (Dz.U.2006 No. 32 item 223)				
Изпитания проведени от оторизирана лаборатория		Łukasiewicz Research Network Institute of Advanced Manufacturing Technology 37a Wrocławska Str. , 30 – 011 Cracow J.N.U.E. – Nr 1455		
Модел	Измерено	Гарантирано ниво на шум	Мощност [kW]	
EA 6200 MA	96,2 dB ± 0,4 dB	97 dB	$2 < P_{el} \leq 10$	026/CE/1455/2020

Приложими общи хармонизирани стандарти:

- PN – EN ISO 3744: 2011;

Приложими подробни хармонизирани стандарти:

- PN – EN 12601:2011;

Всяка модификация по машината без изричното съгласие и одобрение от долуподписания прави този документ невалиден.

Kinga Karpińska
Manager

Warszawa, 03.08.2020