

CB

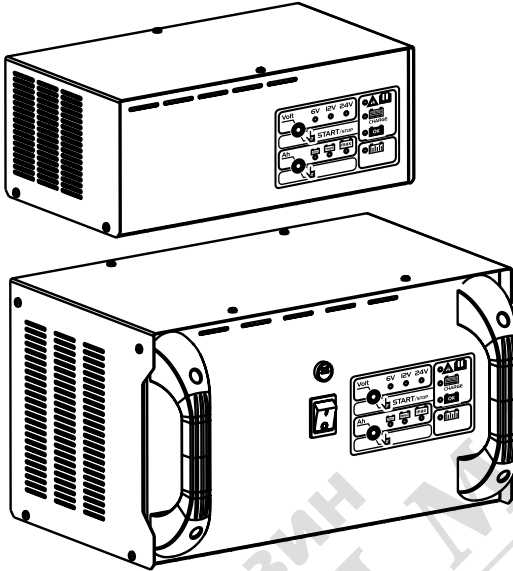

TRACTION

Deep cycle Battery

IT	4	Manuale istruzione
EN	5	Instruction Manual
FR	7	Manuel d'instruction
ES	9	Manual de instrucciones
PT	11	Manual de instruções
DE	13	Bedienungsanleitung
DA	15	Brugermanual
NL	17	Handleiding
SV	19	Brukanvisning
NO	20	Instruksjonsmanual
FI	22	Käyttöohjekirja
ET	24	Kasutusõpetus
LV	25	Instrukciju rokasgrāmata
LT	27	Instrukcijų vadovas
PL	29	Instrukcja obsługi
CS	31	Návod k obsluze
HU	32	Használati kézikönyv
SK	34	Návod k obsluhu
HR	36	Priručnik za upotrebu
SL	37	Priločnik z navodili za uporabo
EL	39	Εγχειρίδιο Χρήσης
RU	41	Рабочее руководство
BG	43	Ръководство за експлоатация
RO	45	Manual de instrucțiuni
TR	47	Kullanım kılavuzu
AR	49	دليل التعليمات

Fig.1

Mod.1

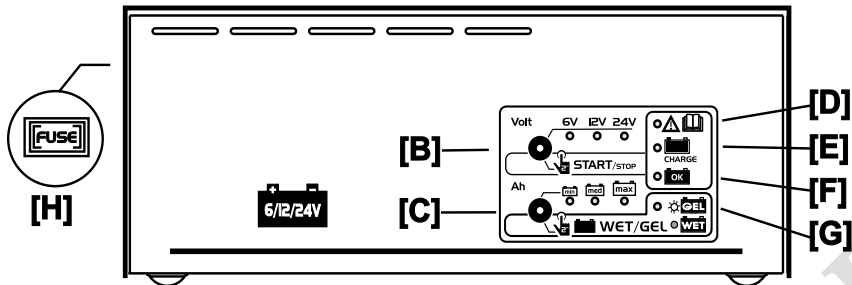

Mod.2

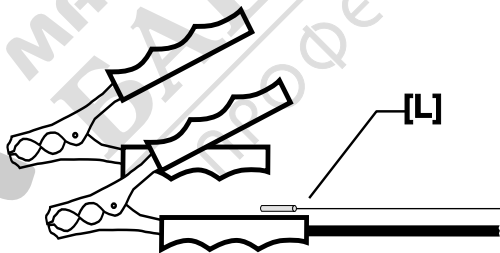
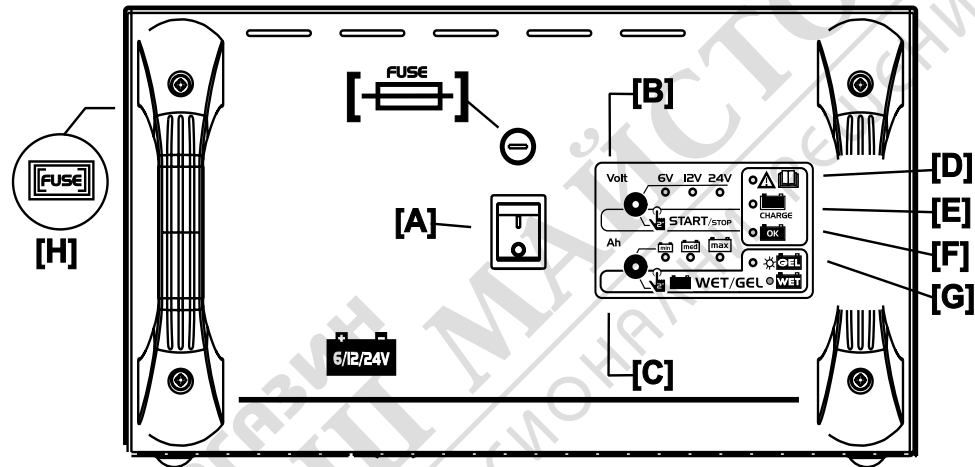

Fig.2



1A	1B
2A	2B
3A	3B
4A	4B

ATTENZIONE: GAS ESPLOSIVI! (Warning: Explosive Gas!)

WARNRXRX (Warning: Explosive Gas!)

x formaz
enrbxx
PR3 Prima
battosxxs
ttentamente
annual xe istru
Scollegare
l'alixcc mentaz

ione di fiamme o
e Il carica batterie
ente il manuale
Scollegare
ma di collegare o

XY

Fig.3

Mod.1

	Min	Med	Max
Amp	3,5	7,0	15,0
Ah	15>40	30>80	60>160

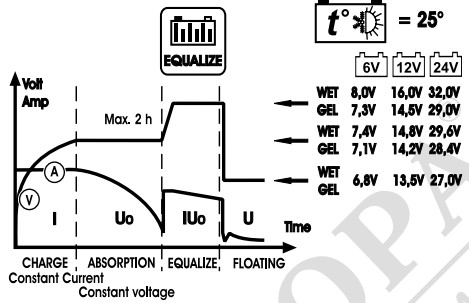
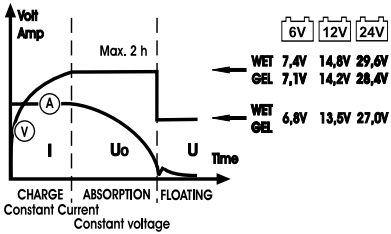

Mod.2

	Min	Med	Max
Amp	7,0	15,0	25,0
Ah	30>80	60>160	120>270

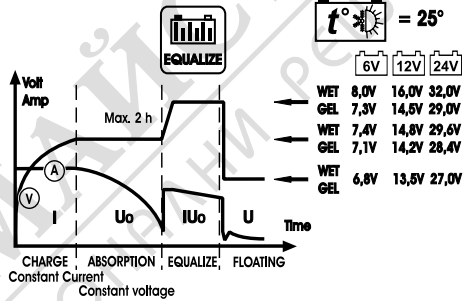
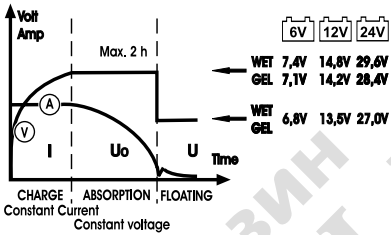

Fig.4

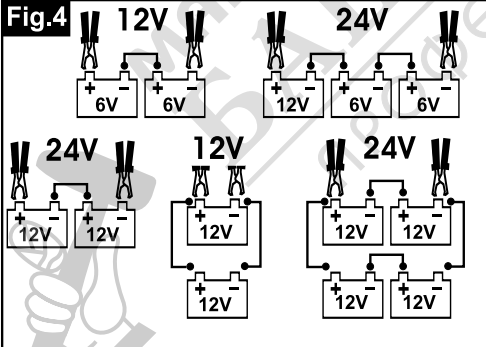
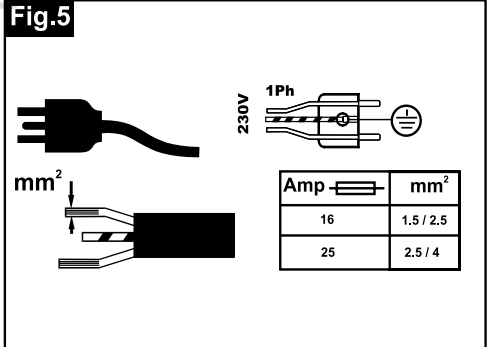

Fig.5



типов, различной емкости (Ah) или с различными уровнями заряда.

Компенсация



Не использовать функцию десульфатации/компенсации для батарей, установленных на автомобилях: снять батарею перед тем, как приступить к зарядке.

➤ **Нажать и удерживать нажатой кнопку [B] в течение 5 секунд, чтобы выбрать программу компенсации (светодиод [Volt] мигает).**

Поиск неисправностей

- Светодиод [D] мигает
 - Не соблюдена полярность при подсоединении зарядного устройства (+ -).
 - Короткое замыкание зажимов
- Светодиод [D] и светодиод [E] мигают одновременно
 - Сработала тепловая защита, зарядка возобновится автоматически.
- Светодиоды [D], [Ah] мигают одновременно
 - Короткое замыкание или неисправность батареи
 - Попытка запустить автомобиль во время зарядки
 - Слишком большая нагрузка подсоединена к батарее (фары).
- Неправильный выбор емкости батареи [Ah]
- При подсоединенной батарее зарядка не может быть включена (светодиод [F] не мигает).
 - Плохой контакт клемм с зажимами батареи
 - Срабатывание плавкого предохранителя на выходе
- После подсоединения к сети электропитания ни один из светодиодов не горит
 - Срабатывание входного плавкого предохранителя

Плавкий предохранитель для защиты от короткого замыкания или неправильной полярности [H]

Плавкий предохранитель прерывает электрическую цепь в случае возникновения перегрузки, которая может быть вызвана коротким замыканием в клеммах или в элементах батареи либо неправильной полярностью при подключении к полюсам батареи (+, -).

Тем не менее, в некоторых внештатных ситуациях плавкий предохранитель может не сработать. (Напр., в случае глубоко разряженной батареи при подключении с неправильной полярностью).

 Обязательно проверять на предмет правильной полярности во избежание нанесения ущерба людям или имуществу.

 Перед заменой плавких предохранителей отключить луско-зарядное устройство от сети электропитания.

 Прибор оснащен тепловым выключателем с функцией автоматического возврата в рабочее положение, который срабатывает в случае тепловой перегрузки и служит для защиты устройства от перегрева.

 Зарядное устройство представляет собой электронный прибор, и поэтому при трении зажимов друг о друга возникновения искры не происходит. Таким образом, этот метод не может использоваться для проверки работоспособности прибора.

BG



Ръководство за експлоатация. Автоматично зарядно устройство



За да идентифицирате зарядното си устройство за акумулатори, трябва да направите справка с моделите, показани на стр.1



ДОПЪЛНИТЕЛНИ ПРЕДУПРЕЖДЕНИЯ ФИГ.2.
Преди да започнете за първи път, поставите стикер на вашата езика върху зарядно устройство.



Преди да пристъпите към зареждане, внимателно прочетете това ръководство, както и инструкциите, предоставени с акумулатора и автомобила, в който той ще се използва.

Преглед и предупреждения

Уредът може да се използва от деца над 8-годишна възраст и от лица с намалени умствени, физически или сензорни способности или липса на опит и познания, само ако са наблюдавани или адекватно обучени относно безопасно използване на уреда и след като са разбрали възможните опасности. Децата не трябва да играят с уреда.

Деца не трябва да извършват почистване и поддръжка без надзор.

Зарядното за акумулатори е подходящо само за презареждане на „оловно-киселинни“ акумулатори за теглене “DEEP CYCLE” от типа:

- ✓ Акумулатори “WET”: пломбирани, с електролитна течност във вътрешността: с ниска степен на поддръжка или без поддръжка (MF), “AGM”, “GEL”.
- Никога не зареждайте акумулатори, които не са предвидени да се зареждат, както и други видове, които не са указани.
- Никога не зареждайте замразени акумулатори, поради опасност от експлозия.



Трябва да се използва само на закрито.



ПРЕДУПРЕЖДЕНИЕ: ВЗРИВООПАСЕН ГАЗ!

■ По време на нормална експлоатация акумулаторите генерират взривоопасен газ (водород), а по време на зареждане, този газ се отделя в по-голямо количество.



Избягвайте създаването на пламъци или искри.

- Зарядното за акумулатори има части като прекъсвачи и релета, които могат да предизвикат искри. Ако го използвате в гараж или на подобни места, го постави по подходящ начин, далече от акумулатора и извън превозното средство и клетката за двигателя.
- За да се избегнат искри, се увери дали клемите не могат да се откачат от полюсите на акумулатора по време на презареждането.
- Никога не позволявайте кабелните клемми да се допрат една с друга.
- Никога не обръщайте полюсите, когато свързвате клемите към акумулатора.



Щепселът трябва да е изваден от контакта преди да пристъпите към свързване или разединяване на кабелните клеми.



По време на зареждане трябва да се осигури достатъчна вентилация.



- Винаги носете защитни очила, затворени от страни, киселинно-устойчиви предпазни ръкавици и киселинно-устойчиво облекло.



- Никога не използвайте зарядно устройство с повредени кабели или след като зарядното устройство е претърпяло удар или е повредено.
- Никога не разглобявайте зарядното устройство за акумулатори: това трябва да се извърши в специализиран сервизен център.
- Захранващият кабел трябва да се подменя от квалифицирани специалисти.
- Никога не поставяйте зарядно устройство за акумулатори върху запалими повърхности.
- Никога не оставяйте зарядното устройство за акумулатори и кабелите му във вода или върху влажни повърхности.
- Поставяйте зарядното устройство за акумулатори в места с достатъчна вентилация; никога не го покривайте с други предмети, както и не го затваряйте вътре в контейнери или затворени шкафове.

Сглобяване и електрически връзки Фиг.5



- Сглоби отделните части, които се съдържат в опаковката
- Провери дали електрическата линия е снабдена със стопяем предпазител или с подходящ автоматичен прекъсвач за максималното потребление на уреда.
- Уредът трябва да бъде свързан изключително със захранваща система с проводник за заземаване, свързан със земята.
- Захранващ щепсел: ако уредът не е снабден с щепсел, свържи захранващ кабел със стандартизиран щепсел (2P+T за 1Ph с подходящ допустимо натоварване).

Описание на зарядното устройство за акумулатори

Контролни и сигнални светодиоди – Фиг. 1

- Включен/изключен бутон
- Бутон за избор 6 / 12 / 24 V (натиснат за 2") Начало / край на зареждането (натиснат за 5") Избор на зареждане с еквиализация
- Бутон Регулиране на ампеража (натиснат за 2") Избор на акумулатор WET / GEL
- Светодиод за грешка
- Светодиод за ниво на заряд
- Светодиод за ниво на заряд
- Светлинен индикатор тип избран акумулатор
- Предпазител
- Сензор за температура

Свързване на зарядното устройство



Преди да включиш зарядното за акумулатори, се увери дали изборът на напрежение на акумулатора е правилен. Погрешен избор може да създаде щети на предмети или хора.



За да не повредиш електрониката, монтирана в превозните средства, преди да заредите акумулатора или да извършите бързо стартиране, прочети внимателно инструкциите, предоставени от производителя на превозното средство и на акумулатора.

- Свържете червената зарядна клема към положителната (+) клема на акумулатора и черната зареждаща клема (-) към отрицателната клема на акумулатора. В случай че акумулаторът е поставен на МПС, свържете първо клемата към полюса на акумулатора, който не е свързан към каросерията и след това свържете втората клема към каросерията на място, отдалечено от акумулатора и горивопровода.
- Свържете зарядното устройство към електрозахранващата мрежа.

За да прекъснете зареждането, първо изключете захранването от мрежата, след това отстранете зарядната клема от корпуса на колата или отрицателната клема (-) и зарядната клема от положителната клема на акумулатора (+).

Зареждане на акумулатор

За автоматично зарядно устройство за зареждане е характерен IUoU (3 стъпка режим на зареждане) Фиг.3. Може да се остави свързано към акумулатора за дълъг период от време без риск от повреждане.

- ① Температурен сензор компенсира автоматично напрежението за зареждане въз основана околната температура.
- (Мод.2) Завъртете ключ [A] на 1/ВКЛ.
- Диод [F] мига, а диодите [Ah] и [Volt] показват предварително запаметените избрани опции.
- Изберете с бутон [B] напрежението на акумулатора.
- Изберете с бутон [C] "капацитет" на акумулатора.
- За да започне зареждането натиснете бутон [B] за 2 секунди.
- На края на зареждането диод [E] загасва и светва диод [F], за да покаже, че зареждането е приключило и акумулаторът е в "буферен режим".
- За да се прекъсне зареждането, натиснете бутон [B] за 2 сек.

- ① Токът на зареждане, абсорбиран по време на зареждане на акумулатора, зависи от състоянието на конкретния акумулатор. За модели с настройки на зареждане, изберете ток на зареждане, който е най-близо до 10% от капацитета на акумулатора, който ще се зарежда. (напр. I=4 Амр за акумулатор от 40 Амр/ч.) Провери дали мощността на акумулатора (Ah) не е по-ниска от тази, посочена върху зарядното за кумулатори (C-Min).

Едновременно зареждане на няколко акумулатора. Фиг. 4

Най-ясно казано, времето за зареждане се увеличава пропорционално на сумата на капацитетите на акумулаторите, които ще се зареждат. Не зареждайте едновременно акумулатори от различни видове или

с различни мощности (Ah), или с различни нива на зареждане.

Стабилизация



Не използвайте функцията за десулфатация/стабилизация върху акумулатори, поставени на МПС: извадете акумулатора преди зареждане.

➤ **Натиснете бутон [B] за 5 сек., за да изберете програмата за стабилизация (диод [Volt] мига).**

Откриване на повреди и нередности

- Мигащ диод [D]
- Зарядното е свързано с обърнати полюси (+ -).
- Късо съединение на клемите
- Едновременно мигащи диод [D] и диод [E]
- Задействане на топлинната защита, зареждането автоматично тръгва отново.
- Едновременно мигащи диод [D], [Ah]
- Акумулатор на късо съединение или дефектен
- Опит за запалване на МПС-то по време на зареждане
- Повишено натоварване, свързано с акумулатора (светлини).
- Погрешен избор на капацитета на акумулатора [Ah]
- При свързан акумулатор зареждането не може да тръгне (диод [F] не мига).
- Лош контакт на щипките с клемите на акумулатора
- акумулатора
- Задействане на изходния бушон
- Нито един светещ диод след свързването към
- електрическата мрежа
- Задействане на входния мрежов бушон

Защитен сменяем предпазител срещу късо съединение и инверсиите на поляритета [H]

Сменяемият предпазител прекъсва електрическата верига, когато се установи претоварване, което може да бъде предизвикано от късо съединение на клемите или от елементи на акумулатора или поради обратно свързване на полюсите на акумулатора (+, -).

Все пак могат да останат ненормални условия, при които сменяемият предпазител не е в състояние да се включи. (Напр. Изключително изтощен акумулатор, свързан с обратния поляритет).

⚠ **Винаги се уверявай, че поляритетът е правилен, за да не предизвика щети на хората или предметите.**

⚠ **Изключи зарядното за акумулатори от електрическата мрежа, преди да подмениш сменяемите предпазители.**

ⓘ **Уредът е оборудван с термостатично изключване с автоматично връщане на изходните стойности, което се включва в случай на топлинно претоварване, за да защити устройството срещу прегряване.**

ⓘ **Зарядното устройство е електронно и не се генерират искри, когато клемите се допрат. Този метод не може да се използва за проверка на операциите на оборудването.**

RO



Manual de instrucțiuni. Automată incarcator de baterii



Pentru a identifica redresorul dvs. de încărcat baterii, consultați Modelele ilustrate pe pagina 1



ETICHETA DE AVERTIZARE Fig.2 .
Înainte de prima punere în funcțiune, atașați autocolant furnizate în limba dvs. pe încărcătorul de baterie.



Citiți cu atenție acest manual, cât și instrucțiunile livrate odată cu bateria și vehiculul în care se va folosi înainte de încărcare.

Trecere în revistă și avertizări

Dispozitivul poate fi utilizat de către copii în vârstă de peste 8 ani și de persoane cu capacitatea mentală, fizică sau senzorială redusă sau lipsite de experiență și cunoștințe, numai supravegheați sau instruiți în mod corespunzător în utilizarea echipamentului în condiții de siguranță și după înțelegerea posibilelor pericole.

Copiii nu ar trebui să se joace cu aparatul.

Copiii nu ar trebui să efectueze curățenie și întreținere fără supraveghere.

Redresorul de baterie este adecvat numai pentru încărcarea bateriilor de tracțiune "DEEP CYCLE" „plumb/acid” de tipul:

- ✓ Baterii „WET”: sigilate având la interior un lichid electrolitic: cu întreținere redusă sau fără întreținere (MF), "AGM", "GEL".
- Nu încercați niciodată să încărcati baterii ce nu pot fi reîncărcate sau alte tipuri decât cele indicate.
- Niciodată nu încărcati bateriile înghețate care ar putea exploda.



Numai pentru utilizare la interior.



AVERTIZARE: GAZ EXPLOZIV!

- Bateriile produc gaze explozive (hidrogen) în timpul funcționării lor normale și chiar cantități mai mari pe perioada reîncărcării lor



Evitați producerea de flăcări sau scântei.

- Redresorul de baterie are componente precum întrerupătoare și relee care pot genera scântei. Dacă îl utilizați într-un atelier sau locuri similare, poziționați-l în mod adecvat, departe de baterie și în afara autovehiculului și compartimentului motorului.
- Pentru a evita formarea scânteiilor, asigurați-vă că bornele nu se pot desprinde de pe bornele bateriei pe perioada încărcării.
- Nu permiteți niciodată ca, clemele cablului să se atingă una de cealaltă.
- Nu inversați niciodată polii atunci când conectați clemele la baterie.



Asigurați-vă că ștecărul este scos din priză înainte de a conecta sau deconecta clemele cablurilor.



În timpul încărcării asigurați o ventilare adecvată