

STIHL

STIHL GS 461

Ръководство за употреба



Съдържание

Относно това ръководство за употреба	2	Указания за обслужване и поддръжка	30
Указания за безопасност и техника на работа	2	Минимизиране на износването и избягване повреди	32
Примери за приложение на уреда	10	Основни части на моторния уред	33
Режеща гарнитура	12	Технически данни	34
Монтиране на направляващата шина и на диамантената резачно-шлифовъчна верига	13	Указания за ремонт	35
Обтягане на диамантената резачно-шлифовъчна верига	15	Отстраняване (на отпадъци)	35
Проверка на обтягането на диамантената резачно-шлифовъчна верига	15	Декларация на ЕС (EU) за съответствие	36
Гориво	16		
Зареждане на гориво	17		
Пускане на двигателя в действие / изключване на двигателя	18		
Указания за работа	22		
Система на въздушния филтър	23		
Да се демонтира въздушният филтър	23		
Почистване на въздушния филтър	24		
Регулиране на карбуратора	24		
Запална свещ	26		
Съхранение на моторния уред	27		
Направлящата шина да се поддържа в добро състояние	27		
пружина за навиване на въжето	28		
Поддръжка и заточване на диамантената резачно-шлифовъчна верига	29		

Уважаеми клиенти,

Благодарим Ви много, че сте избрали едно от висококачествените произведения на фирмата STIHL.

Това изделие е произведено по най-модерни методи на производство и с прилагане на многообхватни мерки за осигуряване на високо качество. Ние се стараем да направим всичко необходимо, за да бъдете доволни от Вашия моторен уред и да работите с него без проблеми.

Ако имате някакви въпроси относно Вашия уред, молим да се обърнете към Вашия търговски посредник или директно към пласментното ни дружество.

Ваш



Dr. Nikolas Stihl

Относно това ръководство за употреба

Картинни символи

Всички картинни символи, които са поставени на уреда, са обяснени в това ръководство за употреба.

В зависимост от съответния уред и неговото оборудване, на уреда могат да бъдат поставени следните картинни символи.



Резервоар за гориво; горивна смес от бензин и моторно масло



Посока на движение на режещата верига



Обтягане на диамантената резачно-шлифовъчна верига

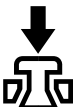

Задействане на декомпресионния вентил



Връзка за захранване с вода, спирателен кран

Означение на разделите /главите от текста

ПРЕДУПРЕЖДЕНИЕ

Предупреждение за опасност от злополуки и наранявания на физически лица, както и от сериозни имуществени щети.

УКАЗАНИЕ

Предупреждение за повреда на уреда или отделни негови части.

Техническо усъвършенстване

Фирмата STIHL работи непрекъснато по усъвършенстването на всички машини и уреди от продукцията си; затова си запазваме правото да променяме обхвата на доставка по отношение на формата, техниката и оборудването без предварително да съобщаваме за това.

Въз основа на текстовата и илюстрационна информация в това ръководство за употреба не могат да се правят рекламации.

Указания за безопасност и техника на работа



При работа с моторния апарат за рязане на камък са необходими специални мерки за безопасност, тъй като се работи с много висока скорост на въртене на веригата.



Преди първото пускане в експлоатация на апарата прочетете внимателно цялото ръководство за употреба и го съхранявайте на сигурно място за понататъшна употреба. Несъблюдаването на ръководството за употреба може да се окаже опасно за живота.

Спазвайте специфичните за държавата предписания за безопасност, например тези на професионалните дружества, на социалните каси, на държавните органи по безопасност на труда и други.

Който работи за пръв път с моторния апарат: от продавача или от друг специалист трябва да му бъде обяснено как с него да се борави безопасно – или да вземе участие в специализиран курс.

Не се разрешава на непълнолетни лица да ползват моторния апарат – изключение правят младежи над 16 години, които се обучават под наблюдение.

Дръжте надалеч деца, животни и наблюдатели.

Ако моторният апарат не се използва, да се съхранява така, че да не представлява опасност за никого. Обезопасете моторния апарат срещу неотризиран достъп.

Потребителят носи отговорност за всякакви злополуки или опасности, които могат да възникнат спрямо други лица или тяхно имущество.

Предоставяйте или давайте назаем моторния апарат само на лица, които са запознати подробно с този модел и с използването му – и винаги предоставяйте и неговото ръководство за употреба.

Времето за употреба на шумоотделящи моторни апарати може да бъде ограничено от национални, а също и местните и локални предписания и наредби.

Всеки, който работи с моторния апарат, трябва да бъде отпочинал, здрав и в добро физическо състояние.

Лицата, които поради здравословни причини не бива да се напрягат и натоварват, трябва да се осведомят при лекаря си дали могат да работят с моторния апарат.

Само за хора, носещи пейсмейкъри: запалителната система на този апарат създава съвсем слабо електромагнитно поле. Не може да

бъде напълно изключено въздействие върху отделни типове пейсмейкъри. За избягване на рискове за здравето, STIHL препоръчва да се направи консултация с лекуващия лекар и с производителя на пейсмейкъра.

Забранена е работата с моторния апарат след употреба на алкохол, на намаляващи способността за реакция медикаменти или на наркотици.

При лоши атмосферни условия (дъжд, сняг, заледяване, вятър) работата трябва да се отложи – има **повишена опасност от злополуки!**

Този моторен апарат е предназначен само за шлайфане.

Използването на моторния апарат за други цели не е позволено – **опасност от злополука!**

Той не е подходящ за рязане на дървен материал, нито на дървени предмети.

Азбестовият прах е изключително вреден за здравето – **никога не режете азбест!**

Да се използват само такива инструменти, направляващи шини, диамантени резачно-шлифовъчни вериги или принадлежности, които са одобрени от STIHL за този тип моторен апарат или технически идентични части. При въпроси се обърнете към специализиран търговски обект. Използвайте само висококачествени инструменти или принадлежности. В противен случай може да възникне опасност от злополуки или повреди на моторния апарат.

STIHL препоръчва да се използват направляващите шини, диамантените резачно-шлифовъчни вериги, верижните зъбни колела и принадлежностите на фирмата STIHL. Те са оптимално съгласувани по своите качества с продукта и с изискванията на потребителя.

Не предприемайте никакви промени по апарата – това може да доведе до намаляване безопасността на работа. STIHL не поема отговорност за щети, нанесени на физически лица или материални щети, възникнали в резултат от използването на неразрешени прикачни приспособления.

За почистване на апарата не използвайте уреди за почистване с високо налягане. Мощната водна струя може да повреди части на апарата.

Облекло и екипировка

Носете отговарящи на предписанията облекло и екипировка.



Облеклото да е подходящо и целесъобразно и да не ограничава движенията. Плътно прилягащо облекло – работен комбинезон, а не работна манта.

Не носете такова облекло, което може да се закачи за движещите се части на апарата – също и никакви шалове, вратовръзки или украшения.

Приберете и осигурете дългата коса по такъв начин, че тя да се намира над раменете.



Носете защитни ботуши с предпазващи от хлъзгане подметки с грайфери и с метално бомбе.



ПРЕДУПРЕЖДЕНИЕ



За да намалите опасността от нараняване на очите, носете плътно прилепващи предпазни очила, съгласно норматив EN 166. Внимавайте за правилното поставяне на предпазните очила.

Носете защитна маска за лице и внимавайте за правилното й поставяне. Предпазната маска за лице не е достатъчна защита за очите.

Носете "персонална" звукозащита срещу шум – като например антифони.

При опасност от падащи предмети носете предпазна каска.

По време на работа с апарата е възможно да се отделят прахове (например кристални вещества от предмета, който се реже), изпарения и дим – **опасност за здравето!**

При образуване и отделяне на прах трябва винаги да се носи **прахонепропусклива защитна маска.**

При вероятност за отделяне на изпарения или дим по време на работа (например при рязане на

многослойни материали), носете **маска за защита на дихателните пътища.**



Носете устойчиви работни обувки от съпротивителен материал (например кожа).

STIHL предлага обширна програма за лични предпазни средства.

Транспортиране на моторния апарат

Винаги изключвайте двигателя и поставяйте предпазителя на веригата.

При пренасяне дръжте апарата само за тръбната дръжка – направляващата шина назад – горещия звукозаглушител далеч от тялото.

Не докосвайте нагорещените части на машината, особено горната повърхност на звукозаглушителя – **опасност от изгаряне!**

При транспортиране с моторни превозни средства: осигурете моторния апарат срещу преобръщане, повреди и разливане на гориво.

Зареждане с гориво



Бензинът е изключително лесно запалим – стойте винаги на разстояние от открит огън – не разливайте гориво – пушенето е забранено.

Преди зареждане с гориво изключете двигателя.

Не зареждайте, докато двигателят още не е изстинал – горивото може да прелее – **опасност от пожар!**

Отваряйте внимателно капачката на резервоара за гориво, за да може налягането вътре постепенно да намалее и да не изпръска гориво при отварянето.

Зареждайте с гориво само на добре проветряеми места. Ако се разлее гориво при зареждане, веднага почистете моторния апарат – внимавайте да не попадне гориво по дрехите Ви – ако това се случи, преоблечете се веднага.

Върху моторния агрегат може да се полепи прах, особено в областта на карбуратора. Ако този прах се напои с бензин, се получава опасност от пожар. Почиствайте редовно праха от моторния агрегат.



Внимавайте да няма неуплътнени места! Не включвайте двигателя, ако от резервоара изтича гориво – **опасност за живота поради изгаряне!**

Капачка на резервоара за гориво тип "байонет"

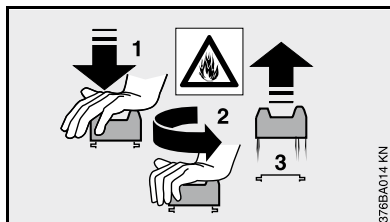

Никога не отваряйте капачката тип "байонет" на резервоара за гориво с помощта на инструмент. Така можете да повредите капачката и да изтече гориво.

След зареждане с гориво затегнете внимателно капачката на резервоара за гориво тип "байонет".

Диамантена резачно-шлифовъчна верига

Диамантената резачно-шлифовъчна верига, направляващата шина и верижното зъбно колело трябва да са напаснати помежду си, както и с моторния апарат за рязане на камък.

Използвайте само разрешени диамантени резачно-шлифовъчни вериги. При използване на неразрешени веригине не е изключено възникването на агресивно поведение на рязане. Това може да доведе до изява на неконтролируеми, изключително опасни реакционни сили (отскачане) на машината – **опасност от смъртоносни наранявания!**

Използвайте диамантената резачно-шлифовъчна верига само за посочените тук материали, съблюдавайте маркировката на диамантената резачно-шлифовъчна верига.

Винаги режете с подаване на вода.

Преди да монтирате вече употребявани диамантени резачно-шлифовъчни вериги, трябва да ги проверите дали нямат пукнатини, начупвания, повреда или липса на сегменти, показания за прегряване (промяна на цвета).

Никога не използвайте диамантени резачно-шлифовъчни вериги, които имат пукнатини или отчупени сегменти. Потърсете помощ в специализиран търговски обект.

Преди стартиране

Проверете дали моторният апарат за рязане на камък е в изправност за работа – съблюдавайте съответните глави в неговото ръководство за употреба:

- Проверете горивната система за херметичност, особено видимите части, като например капачката на резервоара, връзките на маркучите, ръчната помпа за гориво (само при моторни апарати с ръчна помпа за гориво). При наличие на неуплътнени места или повреда не стартирайте двигателя –

опасност от пожар! Преди въвеждане в експлоатация на апарата го дайте в специализиран търговски обект за привеждане в изправност

- функционално изправен, преден предпазител на ръката
- проверка на верижното зъбно колело
- свободно движеща се отклоняваща дефлекторна звезда
- правилно монтирана направляваща шина
- диамантена резачно-шлифовъчна верига, подходяща за материала, който се реже, в безупречно изправно състояние и правилно монтирана (посока на движение)
- правилно обтегната диамантена резачно-шлифовъчна верига
- свободно движещи се лост за включването на газта и блокировка на лоста за газта – лостът за газта трябва да се връща сам в положение на празен ход
- комбинираният лост да може да се превключва на **STOP** ("СТОП") или съответно на **0**
- Проверете стабилността на щекера на проводника за запалване – при хлабав щекер могат да се получат искри, които да подпалят изтичащата смес от гориво и въздух – **опасност от пожар!**

- Не предприемайте каквито и да било промени по устройствата за обслужване и предпазните устройства
- ръкохватките да са винаги чисти и сухи, по тях да няма масло и замърсявания – важно за безопасно управление на моторния апарат за рязане на камък

Разрешава се работа само с моторни апарати за рязане на камък, които са в пълна изправност – **опасност от злополука!**

Стартиране на двигателя

На разстояние от най-малко 3 m от мястото на зареждане с гориво и не в затворени помещения.

Само на равна основа на земята, заемете стабилна и сигурна стойка, дръжте здраво моторния апарат – диамантената резачно-шлифовъчна верига не бива да докосва земята или каквито и да било предмети и да не се намира във вреза, защото още при стартирането тя ще започне да се върти.

С моторния апарат може да работи само един човек – забранено е присъствието на други лица в работния му обхват – също при стартирането му.

Не включвайте двигателя направо от ръката – стартирайте го така, както е описано в ръководството за употреба.

Преди стартирането отворете докрай спирателния кран и подайте вода към диамантената резачно-шлифовъчна

верига – не оставяйте диамантената резачно-шлифовъчна верига да се движи на сухо.

Държане и управление на апарата

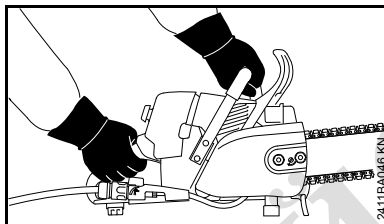

Моторният апарат **да се държи винаги здраво с двете ръце**: Дясната ръка на задната дръжка – това важи и за левичарите. За сигурно водене палците да обхващат здраво тръбната дръжка и ръкохватката.

Предметът, който се обработва, трябва да има здрава, стабилна позиция, винаги водете апарата в посока към обработваемия предмет – никога обратно.

По време на работа

Винаги заемайте стабилна и сигурна стойка.

При възможна застрашаваща опасност или в случай на авария веднага изключете двигателя – поставете комбинирания лост на **STOP** ("СТОП") или съответно на **0**.

С апарата може да работи само един човек – забранено е присъствието на други лица в работната зона.

Изключително голямо внимание се изисква при продънване, отнемане и т. н., може някъде отзад да се намира човек – най-напред погледнете там, за да проверите.

Никога не оставяйте моторния апарат да работи без наблюдение.

Когато двигателят работи: при отпускане на лоста за газта, диамантената резачно-шлифовъчна верига продължава да се движи още известно време – поради ефекта на инерцията – **опасност от нараняване!**

Внимавайте при заледряване, влага, сняг, на стръмни склонове, по неравни терени и пр. – **опасност от подхлъзване!**

Не работете на стълба – нито на несигурна опора – нито над нивото на раменете – не работете с една ръка – **опасност от злополука!**

Почистете района на работа – внимавайте за препятствия, ями и дупки.

Не работете сами – стойте винаги на такова разстояние от други хора, че при авария да Ви чуят и да Ви се притекат на помощ.

При поставени антифони за защита на слуха се изисква повишено внимание и предпазливост – способността за възприемане на предупредителни звукове (като например виковете, звукови сигнали и др.) е значително намалена.

Правете редовно паузи за почивка по време на работа, за да предотвратите преумора и изтощение, в противен случай – **опасност от злополука!**

Лесно запалимит материали да се държат надалече от горещата струя обработени газове и от горещия звукозаглушител – **опасност от пожар!** Звукозаглушителите с катализатор могат да се нагорещат особено силно.



Моторният апарат отделя отровни отработени газове, когато двигателят е в движение. Тези газове могат да бъдат без мирис и цвят и да съдържат неизгорели въглеродороди и бензол. Никога не работете с моторния апарат в затворени или лошо проветривани помещения – дори ако машината Ви е с катализатор.

При работа в изкопи, ями или тесни пространства винаги осигурявайте достатъчен въздухообмен. **Опасност за живота чрез отравяне!**

При гадене, главоболие, зрителни смущения (например намаление на зрителното поле), слухови смущения, виене на свят, намалена способност за концентрация, веднага трябва да се спре работата – тези симптоми могат да се дължат на високи концентрации на отработени газове – **опасност от злополука!**

Пушенето е забранено при работа с моторния апарат, както и в непосредствена близост до него – **опасност от пожар!** От горивната система могат да се отделят леснозапалими бензинови изпарения.

Проверявайте диамантените резачно-шлифовъчни вериги редовно и на кратки интервали от време за наличие на пукнатини, начупвания, повреда или липса на сегменти, показания за прегряване (промяна на цвета).

Никога не използвайте диамантени резачно-шлифовъчни вериги, които имат пукнатини или отчупени сегменти. Потърсете помощ в специализиран търговски обект.

При доловими промени в поведението на машината при рязане (като например по-силни вибрации, намалена производителност на рязане) прекъснете работата и отстранете причините за тези промени.

- Изключете двигателя и изчакайте диамантената резачно-шлифовъчна верига да спре да се движи
- Проверете състоянието и правилното обтягане на диамантената резачно-шлифовъчна верига
- Проверете състоянието на заточване

Когато двигателят работи, не докосвайте диамантената резачно-шлифовъчна верига В случай, че диамантената резачно-шлифовъчна верига се блокира от някакъв предмет, незабавно изключете двигателя – едва тогава отстранете попадналия там предмет – **опасност от нараняване!**

За смяна на диамантената резачно-шлифовъчна верига изключвайте двигателя – **опасност от нараняване!**

В случай, че моторният апарат е бил изложен на нецелесъобразно натоварване (напр. въздействие на сила при удар или падане), то, преди да продължите да го използвате, трябва непременно да проверите дали е в състояние за безопасна експлоатация – вижте също и раздел "Преди стартиране". Особено важно е да проверявате уплътняването на горивната система и функционалната изправност на предпазните устройства. В никакъв случай не работете с неизправен по отношение на безопасността моторен апарат. В случай на съмнение потърсете помощта на специализиран търговски обект.

Внимавайте при празен ход двигателят да работи безупречно – диамантената резачно-шлифовъчна верига да не се движи повече след отпускане на лоста за газта. Контролирайте редовно настройката на празния ход, респ. коригирайте. Ако въпреки това диамантената резачно-шлифовъчна верига се движи на празен ход, дайте я при специализирания търговец за привеждане в изправност.

Реактивни сили

Най-често възникващите реактивни сили са: обратен удар и теглене към среза.

Теглене към среза (А)

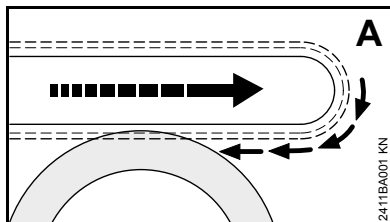

Ако при извършване на резачно-шлифовъчна работа с долната страна на направляващата шина – преден ръчен разрез – диамантената резачно-шлифовъчна верига заседне или се удари в твърд предмет, то моторният апарат за рязане на камък може рязко да се издърпа към обработвания детайл.

Обратен тласък (В)

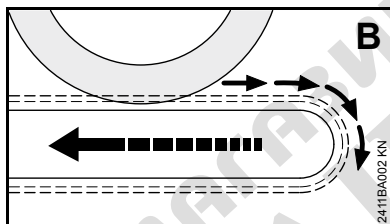

Ако при извършване на резачно-шлифовъчна работа с горната страна на направляващата шина – заден ръчен разрез – диамантената резачно-шлифовъчна верига заседне или се удари в твърд предмет, то моторният апарат за рязане на камък може рязко отскочи към работещия с него

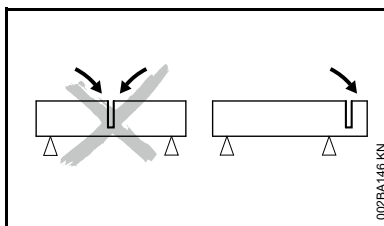

- Не заклецвайте направляващата шина
- винаги считайте за възможно чрез раздвижване на предмета, който е подложен на рязане или по други причини, разрезът да се затвори и диамантената резачно-шлифовъчна верига да заседне
- закрепвайте здраво и подсигуравайте предмета, подложен на рязане, така че по време на рязането, както и след рязането, врезът да остава отворен
- не превъртайте направляващата шина вътре във вреза

Работа – рязане с шлифване

Подавайте достатъчно вода към диамантената резачно-шлифовъчна верига – не оставяйте диамантената резачно-шлифовъчна верига да се движи на сухо.

Извършвайте винаги мокро рязане – независимо от полежация на рязането материал.

Вкарвайте диамантената резачно-шлифовъчна верига в посока на право в разреза, не я наклонявайте и не упражнявайте страничен натиск върху нея.

Не шлифвайте настрани и не правете груба обработка с диска.

Не работете в положение "старт" на лоста за газта. В това положение на лоста за газта не могат да се контролират оборотите на двигателя.

Контролирайте работното място. Избягвайте излагане на опасност поради повреди на тръбопроводи и електрически проводници.

Забранена е работа с апарата в близост с леснозапалими вещества и възпламеняеми газове.

Не режете в тръби, ламаринени кофи или други съдове, ако не е сигурно, че те не съдържат летливи или възпламеняеми вещества.

Не оставяйте двигателя да работи без контрол. Преди да напуснете машината (например за почивка при работа), изключвайте двигателя.

Работете винаги спокойно и внимателно – само при добра видимост и осветление. Не излагайте другите хора на опасност – работете внимателно.

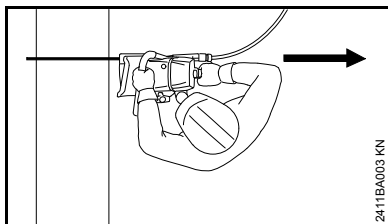

Тялото Ви да е настрана от удължения **обсег на въртене** на диамантената резачно-шлифовъчна верига.

Изтегляйте моторния апарат за рязане на камък само с движеща се диамантена резачно-шлифовъчна верига от предмета, подлежащ на рязане.

Използвайте моторния апарат за рязане на камък само за рязане – не за повдигане или избутване на предмети.

Най-напред определете посоката на рязане, след това започнете работа с моторния апарат за рязане на камък. След това не променяйте повече посоката на рязане. Не удряйте и натискайте апарата в разрезната фуга – не го оставяйте да падне в разрезната фуга – **опасност от счупване!**

При намалена производителност на рязане да се провери състоянието на заточване на диамантената резачно-шлифовъчна верига, ако е необходимо – да се дозаточи. За тази цел се препоръчва кратковременно рязане на абразивен материал, като например пясъчник, газобетон или асфалт.

При работа на височина:

- винаги използвайте платформата за работа на височина
- никога не работете стоейки на стълба
- никога не работете на нестабилни местоположения
- никога не режете над нивото на раменете си
- никога не работете с една ръка

Вкарвайте моторния апарат за рязане на камък с пълна газ във вреза.

На края на разреза моторният апарат за рязане на камък вече не се подпира на режещата гарнитура в разреза. Работещият с апарата трябва да поеме силата на теглото му – **опасност от загуба на контрол върху машината!**

Не допускате контакт на вода и кал с електрически кабели, по които тече ток – **опасност от електрически удар!**

Вибрации

Продължителната работа с уреда може да доведе до причинени от вибрациите смущения в кръвообращението на ръцете ("болест на белите пръсти").

Не може да се установи универсално валидно времетраене на работа с уреда, защото то зависи от най-различни влияещи му фактори.

Продължителността на използване може да се удължи посредством:

- Защита на ръцете (топли ръкавици)
- прекъсване за почивка

Продължителността на използване може да се скъси поради:

- специфична индивидуална склонност към лошо кръвообращение (признак: често пръстите са студени, изтръпване)
- ниски външни температури
- силата на хващане (здравото държане на уреда пречи на кръвообращението)

При редовна и продължителна работа с уреда и при повтаряща се поява на съответните симптоми (например изтръпване на пръстите) се препоръчва лекарски преглед.

Поддръжка и ремонт

Моторният уред трябва редовно да се поддържа. Да се извършват само тези дейности по поддръжката и ремонта, които са описани в ръководството за употреба. Всички други дейности трябва да се възлагат на специализиран търговец.

Фирмата STIHL препоръчва работите по поддръжката и ремонта на уреда да се възлагат само на специализирания дистрибутор на STIHL. За специализираните дистрибутори на STIHL редовно се провеждат квалификационни курсове за обучение и им се предоставят на разположение най-новите технически информации по тези уреди.

Да се използват само висококачествени резервни части. В противен случай съществува опасност от злополуки за работещите или повреди на апарата. Ако имате въпроси относно тази тема, се обърнете към специализирания търговец.

STIHL препоръчва да се използват предлаганите от STIHL оригинални части. Те са оптимално съгласувани по своите качества с уреда и с изискванията на потребителя.

При извършване на ремонт, поддръжка и почистване на уреда винаги изключвайте двигателя – **опасност от нараняване!** – Изключение: при регулиране на карбуратора и на работата на празен ход.

При изваден щекер на запалната свещ или при отвинтена запалната свещ, двигателят се пуска с устройството за стартиране само тогава, когато комбинираният плъзгач е на позиция **STOP** ("СТОП") или съответно – на **0** – иначе има **опасност от пожар** поради възникване на искри извън цилиндъра.

Поддръжката и съхранението на моторния апарат да не се извършват в близост до открит огън – чрез горивото – **опасност от пожар!**

Редовно проверявайте уплътняването на капачката на резервоара за гориво.

Използвайте само напълно изправни запални свещи, разрешени от STIHL – виж раздел "Технически данни".

Проверявайте проводника на запалването (изправна изолация, стабилно свързване).

Проверете дали звукозаглушителят е в пълна изправност.

Не работете с дефектен звукозаглушител или без звукозаглушител – **опасност от пожар!** – **увреждане на слуха!**

Не докосвайте горещия звукозаглушител – **опасност от изгаряне!**

Състоянието на противовибрационните елементи влияе върху вибрационните характеристики – редовно контролирайте противовибрационните елементи.

Изключвайте двигателя

- при проверка на опъна на веригата
- при допълнително обтягане на веригата
- при смяна на веригата
- за отстраняване на повреди

Примери за приложение на уреда



Използвайте диамантената резачно-шлифовъчна верига само с подаване на вода. Свържете моторния апарат за рязане на камък към водоснабдителната мрежа (най-малко 1,5 бара).

Подадената към машината вода служи за охлаждане на диамантената резачно-шлифовъчна верига и за изплакване на режещата гарнитура, както и за събиране (свързване) на праха.

След работа пуснете моторния апарат за рязане на камък да работи няколко секунди с вода при нормални работни обороти, за да се изплак режещата гарнитура.

Прекалено малкото налягане на водата или съответно количество вода може да доведе до значително повишаване на износването и непоправими щети на режещата гарнитура – **опасност от счупване!**

Предметите, които ще се разделят с рязане

- не бива да лежат на кухо място
- трябва да бъдат подсигурени срещу претъркулване или хлъзгане
- трябва да бъдат подсигурени срещу вибрации

Отрязани части

При изпълнение на продънване, отнемане и т. н. е важна последователността на разделителните разрези. Последният разделителен разрез да се извърши така, че резачно-шлифовъчният диск да не заседне и лицето, управляващо уреда, да не бъде поставено в опасност отрязаните или отчупени части.

Да се използват евнтуално клинове или да се оставят малки щифтовидни "мостчета", които да поддържат която се реже, на мястото ѝ. По-късно тези "мостчета" трябва да се отчупят.

Преди окончателното откъсване на отрязаната част трябва да определите:

- колко е тежка частта
- как може да се придвижи тя след отрязването ѝ
- дали частта се намира под напрежение

При отчупването на отрязаната част не поставяйте в опасност помощните лица.

"Промушване"

Вкарвайте моторния апарат за рязане на камък с пълна газ във вреза.

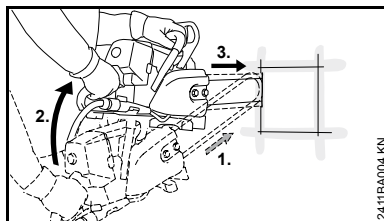

1. Вкарайте направляващата шина с долната част на върха ѝ
2. Завъртете я бавно в позицията на промушването
3. Промушвайте внимателно

При промушването с особено внимание да се действа при наличните тесни фуги.

Извършвайте рязането с няколко работни хода

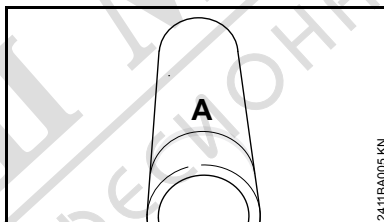

- Начертайте разделителна линия (А)

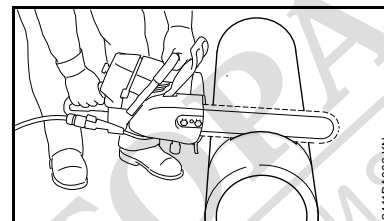

- Работете по линията. При извършване на корекции не накривявайте (не закантивайте) диамантената резачно-шлифовъчна верига, а я въведете наново в разреза

Рязане на кръгли и куки тела

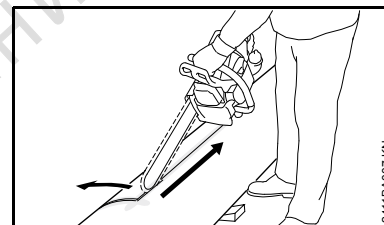

- Тръбите, кръглите тела и др. подобни, които ще се режат, трябва да бъдат подсигурени срещу претъркулване
- Начертайте разделителна линия – при определяне на линията, по която ще се реже, обезателно избягвайте армировките, особено в посока на разделителния разрез
- Промушвайте внимателно
- Придвижвайте напред по разделителната линия при пълна дълбочина на рязане – за

извършване на малки корекции в посоката на движение не накривявайте (не закантайте) диамантената резачно-шлифовъчна верига, а я въведете наново в разреза – ако е необходимо, използвайте клинове и ако е необходимо – оставете неотрязани малки цифтовидни "мостчета", които да придържат частта, която се реже, на мястото ѝ. По-късно тези "мостчета" трябва да се отчупят

Изрязване на геометрична форма от тръба

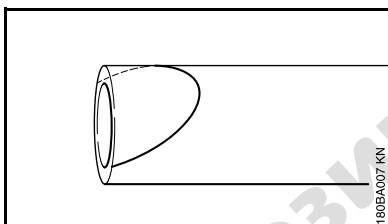

- Тръбите, кръглите тела и др. подобни, които ще се режат, трябва да бъдат подсигурени срещу претъркулване
- Начертайте разделителна линия – при определяне на линията, по която ще се реже, обязательно избягвайте армировките, особено в посока на разделителния разрез

⚠ ПРЕДУПРЕЖДЕНИЕ

Ръчното рязане с шлифоване по тези начертани разделителни линии изисква особено голямо внимание и прецизност.

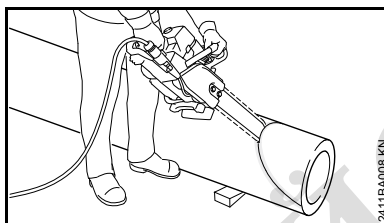

- На тръбите, кръглите тела и др. подобни се правят начални разрези в областта на краищата на начертаната разделителна линия, за да не се откърят парчета от материала
- Внимателно започнете от върхната точка и режете двустранно в посока навън – придвижвайте напред по разделителната линия при пълна дълбочина на рязане – за извършване на малки корекции в посоката не накривявайте (не закантайте) диамантената резачно-шлифовъчна верига, а я въведете наново в разреза – ако е необходимо, използвайте клинове и ако е необходимо – оставете неотрязани малки цифтовидни "мостчета", които да придържат частта, която се реже, на мястото ѝ. По-късно тези "мостчета" трябва да се отчупят

Режеща гарнитура

Диамантената резачно-шлифовъчна верига, направляващата шина и верижното зъбно колело образуват режещата гарнитура.

Съдържащата се в обхвата на доставка режеща гарнитура е оптимално съгласувана с моторния апарат за рязане на камък.

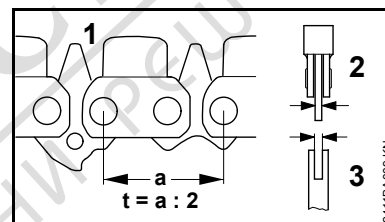

- Стъпката (t) на диамантената резачно-шлифовъчна верига (1), на верижното зъбно колело и на отклоняващата дефлекторна звезда на направляващата шина "Rollomatic" трябва да съвпадат
- Дебелината на задвижващото звено (2) на диамантената резачно-шлифовъчна верига (1) трябва да съвпада с широчината на жлеба /канала на направляващата шина (3)

При съчетаване на компоненти, които не съвпадат помежду си, след съвсем кратко време на работа режещата гарнитура може да се повреди непоправимо.

Диамантена резачно-шлифовъчна верига

Правилната употреба на диамантената резачно-шлифовъчна верига на STIHL осигурява икономично използване и избягване на бързо износване.

Диамантената резачно-шлифовъчна верига на STIHL е подходяща за рязане на следните работни материали:

- Бетон
- Железобетон
- Общи строителни елементи
- Зидария
- Етернитови тръби
- Абразивен камък* като например асфалт и тухли (пясъчник)
- Твърд камък*, гранит*
- Дуктилни лети чугунени тръби*

*) Възможни са ограничения на производителността и продължителността на живот на машината

Не режете никакви други материали – **опасност от злополука!**

Предпазител на веригата

В обхвата на доставка на уреда е включен предпазител на режещата верига, който е съобразен с гарнитурата за рязане.

Монтиране на направляващата шина и на диамантената резачно-шлифовъчна верига

Демонтирайте на капака на верижното зъбно колело

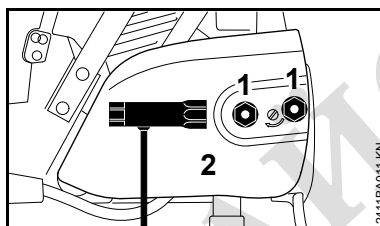

- Отвъртете гайките (1) от дистанционните болтове – гайките са закрепени така към предпазителя на клиновия ремък, че са подsigурени срещу загубване
- Да се свали капакът на верижното зъбно колело (2)

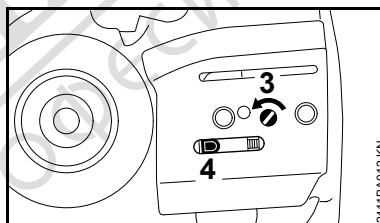

- Завъртете винта (3) наляво, докато затегателните челусти (4) легнат отляво на отвора в корпуса /кожуха

Поставете диамантената резачно-шлифовъчна верига

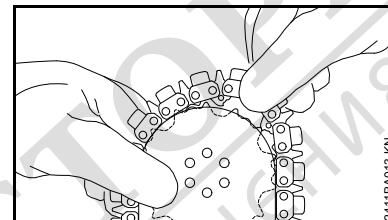

- Поставете диамантената резачно-шлифовъчна верига като започнете от върха на шината

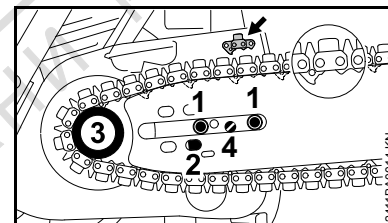

- Положете диамантената резачно-шлифовъчна верига върху винтовете (1) – насочете /ориентирайте задвижващите звена така, че позицията да съвпада със символа (виж стрелката)

! ПРЕДУПРЕЖДЕНИЕ

Ако не се спазва правилното ориентиране на задвижващите звена, то диамантената резачно-шлифовъчна верига и верижното зъбно колело ще се повредят непоправимо.

- Поставете десния фиксиращ отвор (2) върху цапфите на затегателните челюсти – същевременно поставете диамантената резачно-шлифовъчна верига върху верижното зъбно колело (3)
- Завъртете винта (4) надясно, докато диамантената резачно-шлифовъчна верига провисне съвсем малко отдолу и издатъците на задвижващите звена прилегнат в канала на шината
- Поставете отново капака на верижното зъбно колело – и затегнете гайката само леко с ръка
- По-нататък – с раздел "Обтягане на диамантената резачно-шлифовъчна верига"

Преобръщане на направляващата шина

Само ако диамантената резачно-шлифовъчна верига не е обтегната правилно, да се извърши преобръщане на направляващата шина

- Демонтирайте на капака на верижното зъбно колело
- Свалете направляващата шина заедно с диамантената резачно-шлифовъчна верига
- Поставете диамантената резачно-шлифовъчна верига като започнете от върха на шината

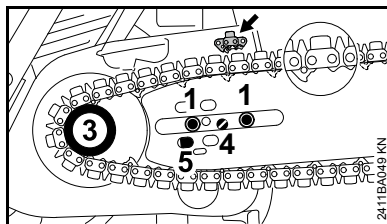

- Положете диамантената резачно-шлифовъчна верига върху винтовете (1) – насочете /ориентируйте задвижващите звена така, че позицията да съвпада със символа (виж стрелката)

! ПРЕДУПРЕЖДЕНИЕ

Ако не се спази правилното ориентироване на задвижващите звена, то диамантената резачно-шлифовъчна верига и верижното зъбно колело ще се повредят непоправимо.

- Поставете левия фиксиращ отвор (5) върху цапфите на затегателните челюсти – същевременно поставете диамантената резачно-шлифовъчна верига върху верижното зъбно колело (3)
- Завъртете винта (4) надясно, докато диамантената резачно-шлифовъчна верига провисне съвсем малко отдолу и издатъците на задвижващите звена прилегнат в канала на шината

- Поставете отново капака на верижното зъбно колело – и затегнете гайката само леко с ръка
- По-нататък – с раздел "Обтягане на диамантената резачно-шлифовъчна верига"

Обтягане на диамантената резачно-шлифовъчна верига

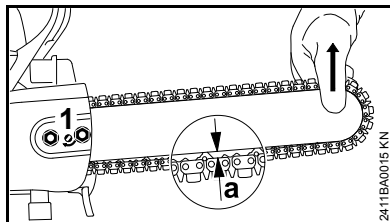

При опъване на веригата по време на работа:

- Изключете двигателя
- Сложете предпазни ръкавици
- Отвъртете гайките
- Повдигнете направляващата шина откъм върха
- С отвертката завъртете винта (1) надясно, докато разстоянието (a) = около 5 mm

Ако разстоянието (a) = около 5 mm не може да се регулира поради удължена диамантена резачно-шлифовъчна верига, да се извърши преобръщане на направляващата шина – виж раздел "Монтиране на диамантената резачно-шлифовъчна верига и на направляващата шина".

- Продължавайте да повдигате направляващата шина и здраво затегнете гайките

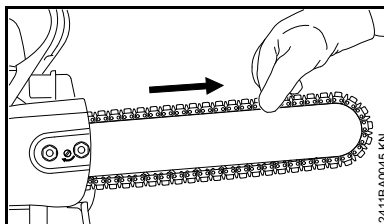

- Проверете обтягането на диамантената резачно-шлифовъчна верига – диамантената резачно-шлифовъчна верига може на ръка да се изтегли върху направляващата шина

Новите диамантени резачно-шлифовъчни вериги трябва да се доопъват по-често от тези, които вече са използвани по-дълго време.

- Проверявайте често опъването на веригата – виж раздел "Указания за работа"

Проверка на обтягането на диамантената резачно-шлифовъчна верига

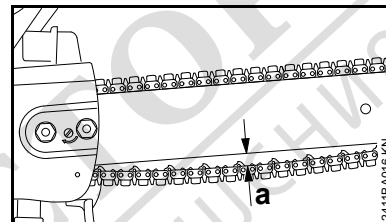

- Изключете двигателя
- Диамантената резачно-шлифовъчна верига трябва да провисне максимално до $a = 15 \text{ mm}$
- Ако е необходимо, обтегнете допълнително диамантената резачно-шлифовъчна верига – виж раздел "Обтягане на диамантената резачно-шлифовъчна верига"

Ако диамантената резачно-шлифовъчна верига провисва прекалено много, това води до значително повишаване на износването на режещата гарнитура.

Новите диамантени резачно-шлифовъчни вериги трябва да се доопъват по-често от тези, които вече са използвани по-дълго време.

- Проверявайте често опъването на веригата – виж раздел "Указания за работа"

Гориво

Двигателят работи с горивна смес от бензин и моторно масло.

ПРЕДУПРЕЖДЕНИЕ

При работа да се избягва директен контакт на горивото с кожата и вдишването на бензинови изпарения.

STIHL MotoMix

STIHL препоръчва употреба на STIHL MotoMix. Тази готова горивна смес е без съдържание на бензол, безоловна, отличава се с високо октаново число и винаги осигурява оптимално съотношение на смесване.

За да се гарантира възможно най-дълъг живот на двигателя, смесвайте STIHL MotoMix с моторно масло за двутактови двигатели марка STIHL HP Ultra.

MotoMix не се предлага на всички пазари.

Смесване на горивото

УКАЗАНИЕ

Неподходящи работни субстанции или различно от предписаното съотношение на смесване могат да доведат до сериозни повреди на задвижващия механизъм. Използването на бензин или масло с качество под необходимото може да доведе до повреда на двигателя,

уплътнителните пръстени, проводниците и резервоара за гориво.

Бензин

Използвайте само **добра марка бензин** – с минимално октаново число 90 ROZ– безоловен или със съдържание на олово.

При двигатели с ръчно регулируеми карбуратори бензин с алкохолно съдържание над 10% може да причини повреди в хода на двигателя и затова не бива да се използва за задвижване на тези двигатели.

Двигателите със система "M-Tronic" достигат пълна мощност с бензин с алкохолно съдържание до 25% (E25).

Моторно масло

Ако сами смесвате горивото, трябва да използвате само двутактово двигателно масло на STIHL или друго висококачествено двигателно масло от класовете JASO FB, JASO FC, JASO FD, ISO-L-EGB, ISO-L-EGC или ISO-L-EGD.

STIHL препоръчва двутактовото двигателно масло STIHL HP Ultra или еквивалентно висококачествено двигателно масло, за да се гарантира ограничаване на емисиите за целия срок на експлоатация на двигателя.

Съотношение при смесване

при моторно масло за двутактови двигатели марка STIHL 1:50; 1:50 = 1 част масло + 50 части бензин

Примери

Количество бензин литри	Двутактово масло STIHL 1:50 литри	масло (ml)
1	0,02	(20)
5	0,10	(100)
10	0,20	(200)
15	0,30	(300)
20	0,40	(400)
25	0,50	(500)

- в туба, одобрена за гориво, първо се налива моторно масло, след това бензин и после се размесват добре

Съхраняване на горивната смес

Складирайте само в одобрени за гориво туби на сухо, хладно и безопасно място, пазете от светлина и слънце.

Горивната смес старее – затова смесвайте само количеството, необходимо за няколко седмици. Не съхранявайте горивната смес повече от 30 дни. Под въздействието на светлина, слънчеви лъчи, ниски или високи температури горивната смес може да се развали по-бързо.

STIHL MotoMix може да се съхранява безпроблемно до 2 години.

- Преди зареждане разплащайте силно тубите с горивна смес

ПРЕДУПРЕЖДЕНИЕ

В тубата може да се образува налягане – отваряйте го внимателно.

- От време на време почиствайте основно резервоара за гориво и тубите за приготвяне и съхраняване на горивната смес

Изхвърляйте остатъците от гориво и използваната за почистване течност съгласно предписанията и без да замърсявате околната среда!

Зареждане на гориво



Подготовка на апарата

- Преди зареждане почиствайте капачката на резервоара и около нея, за да не попаднат замърсители в резервоара
- Поставете машината така, че капачката да сочи нагоре

! ПРЕДУПРЕЖДЕНИЕ

Никога не отваряйте капачката тип "байонет" на резервоара за гориво с помощта на инструмент. Така можете да повредите капачката и да изтече гориво.

Отворете приспособлението за затваряне

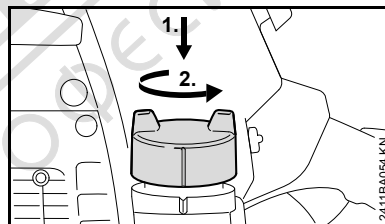

- Натиснете надолу с ръка капачката /затвора до упор, завъртете я в посока обратна на

часовниковата стрелка (на приблизително 1/8 оборот) и я свалете

Зареждане на гориво

При зареждане внимавайте да не разливате гориво и не пълнете резервоара съвсем догоре. STIHL препоръчва системата на STIHL за зареждане с гориво (специални принадлежности).

Затваряне на капачката

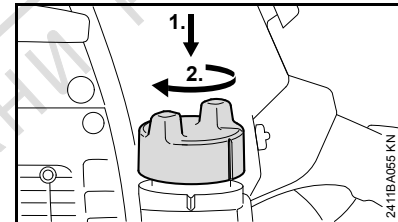

- Поставете капачката на резервоара на мястото ѝ и я завъртете, докато влезе в гнездото за байонета
- Натиснете надолу с ръка капачката /затвора до упор и я завъртете в посока на часовниковата стрелка (на приблизително 1/8 оборот) докато зацепи



Проверка на блокирането /заклучването

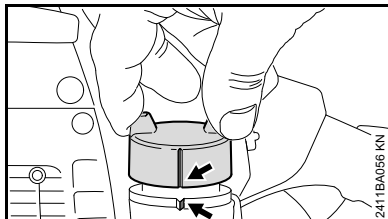

- Хванете капачката – капачката е правилно блокирана/заклучена, когато не може да бъде свалена и маркировката (стрелката) на капачката сочи към резервоара

Ако капачката може да бъде свалена или маркировката не сочи накъдето трябва, затворете отново капачката – виж раздел "Затваряне на капачката" и раздел "Проверка на блокирането/заклучването".

Сменяйте ежегодно смукателната глава за гориво

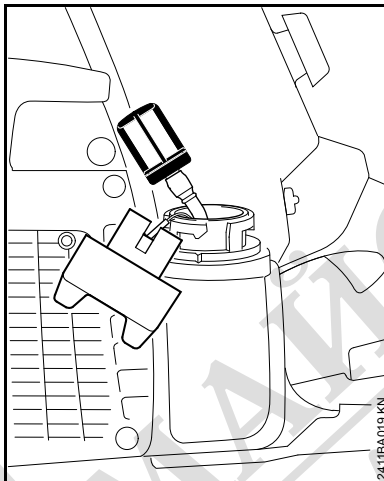

- Изпразнете резервоара за гориво
- Изтеглете смукателната глава за гориво от резервоара с помощта на кука и я извадете от гумената тръбна обвивка
- Вкарайте новата смукателна глава в маркуча
- Поставете отново смукателната глава в резервоара

Пускане на двигателя в действие / изключване на двигателя

Четириите положения на комбинирания пост

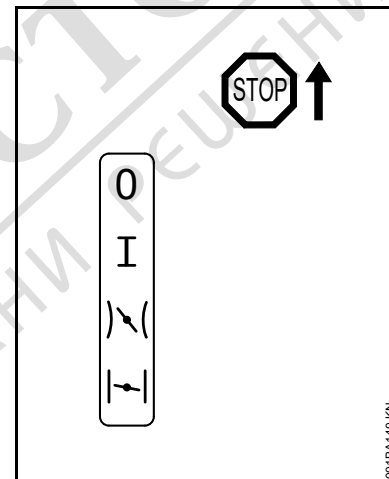

STOP ("СТОП") или съответно **0** – двигателят е изключен – запалването е изключено

Положение за работа I – двигателят работи или може да бъде запален



Топло стартиране – в това положение се стартира топлият двигател

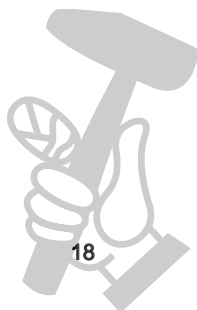

Студено стартиране – в това положение се стартира студеният двигател



Регулиране на комбинирания лост

За да преместите комбинирания лост от позиция I на студено стартиране , натиснете блокировката на лоста за газта и същевременно лоста за газта.

За да направите настройка за топло стартиране , най-напред поставете комбинирания лост на позиция "Студено стартиране"  и след това натиснете комбинирания лост на положение за топло стартиране .

Смяната в положение за топло стартиране  е възможна само като се от изхожда от позиция "Студено стартиране" .

Чрез задействане на лоста за газта, комбинираният лост отскача от положение за топло стартиране  в работна позиция I.

За изключване на двигателя поставете комбинирания лост на позиция **STOP** ("СТОП") или съответно – на **0**.

Позиция "Затворена стартова клапа"

- при студен двигател:
- когато двигателят изгасва при подаване на газ след стартирането
- когато сте изразходвали горивото от резервоара докрай (двигателят е изгаснал)

Положение за стартова газ

- При топъл двигател (веднага щом двигателят е работил приблизително една минута)
- след първото запалване
- след проветряване на горивната камера, ако двигателят е бил задавен

Свързване на моторния апарат за рязане на камък към водопроводната мрежа

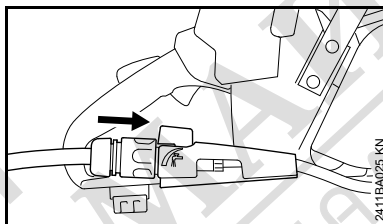

- Свържете моторния апарат за рязане на камък към водопроводната мрежа (най-малко 1,5 bar)
- Преди стартирането отворете докрай спирателния кран (виж стрелката)

Как да държим моторния апарат за рязане на камък

Има две възможности за държане на моторния апарат за рязане на камък при стартиране

На земята

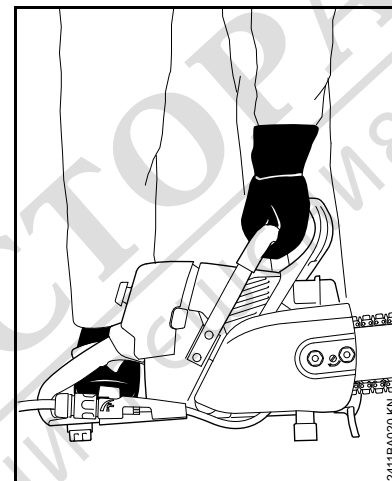

- Поставете моторния апарат за рязане на камък в стабилно положение на земята – заемете стабилна стойка – диамантената резачно-шлифовъчна верига не бива да докосва земята или каквито и да било предмети
- Натиснете моторния апарат за рязане на камък с лявата ръка за тръбната дръжка здраво към земята – палеца под тръбната дръжка
- с десния крак стъпете върху задната дръжка

Между коляното и бедрото на работещия

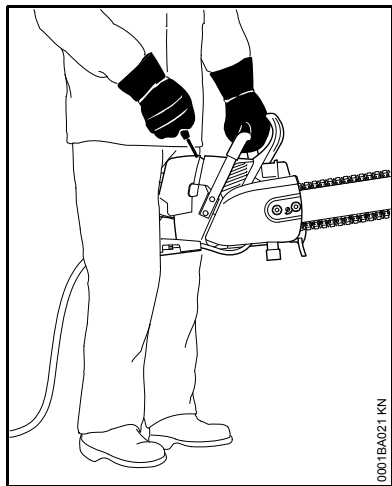

- Захванете здраво задната дръжка между коленете или бедрата си
- хванете здраво тръбната дръжка с лявата ръка – палеца под тръбната дръжка

Стартиране на двигателя

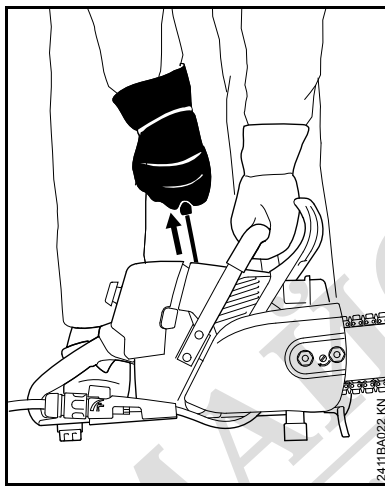

- с дясната ръка издърпайте бавно дръжката за стартиране до упор – след това я издърпайте бързо и силно – като същевременно натискате тръбната ръкохватка надолу – не издърпвайте стартерното въже до края – **опасност от скъсване!** не пускайте стартерната дръжка да се върща сама – вкарайте я вертикално в обратна посока, за да може стартерното въже да се навие правилно

Стартиране на моторния апарат за рязане на камък

Преди стартирането отворете докрай спирателния кран и подайте вода към диамантената резачно-шлифовъчна

верига – не оставяйте диамантената резачно-шлифовъчна верига да се движи на сухо.

Декомпресионен вентил

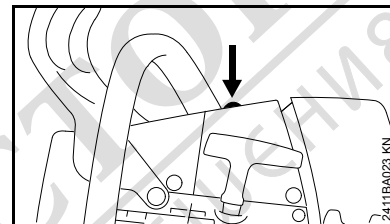

- натиснете копчето, декомпресионният вентил се отваря

При първото запалване декомпресионният вентил се затваря автоматично. Затова натиснете копчето при всяко по-нататъшно пускане в действие

! ПРЕДУПРЕЖДЕНИЕ

В обсега на размах на моторния апарат за рязане на камък е забранено да се намират други лица.

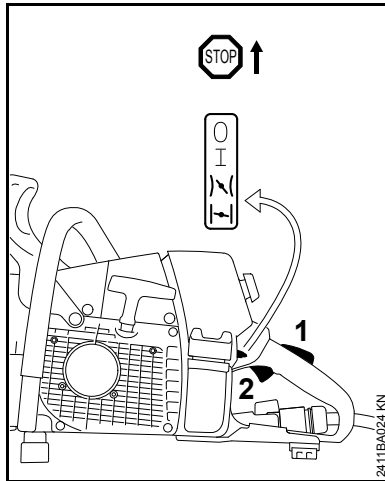

- Натиснете едновременно блокировката на лоста за газта (2) и лоста за газта (3) и ги дръжте натиснати и двата – преместете комбинирания лост

Позиция "Затворена стартова клапа" I

- При студен двигател (също и тогава, когато двигателят е изгаснал при подаване на газ след стартирането)

Положение за стартова газ I

- При топъл двигател (веднага щом двигателят е работил приблизително една минута)
- Дръжте здраво и продължавайте да стартирате моторния апарат за рязане на камък

След първото запалване

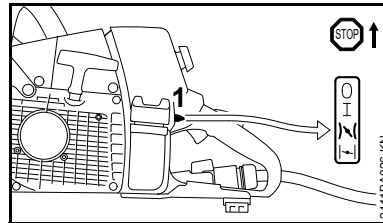

- Поставете комбинирания лост (1) на положение "Стартова газ" I
- Натиснете копчето на декомпресионния вентил
- Дръжте здраво и стартирайте отново моторния апарат за рязане на камък

Щом двигателят започне да работи

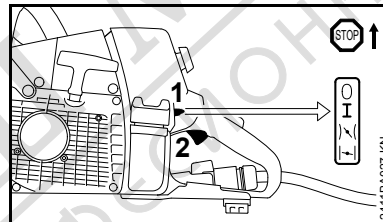

- Натиснете кратко лоста за газта (2), комбинираният лост (1) отскача в работна позиция I и двигателят преминава на празен ход

Моторният апарат за рязане на камък е готов за работа.

При много ниски температури:

- оставете двигателя да загрее като давате по малко газ за известно време

Изключете двигателя

- Поставете комбинирания лост на **STOP** ("СТОП") или съответно – на **0**

Ако двигателят не иска да запали

След първото запалване на двигателя комбинираният лост не е бил поставен навреме на позиция за топло стартиране I, двигателят е задавен.

- Демонтирайте запалната свещ – виж "Запална свещ"
- Подсушете запалната свещ
- Поставете комбинирания лост на **STOP** ("СТОП") или съответно – на **0**
- Издърпайте няколко пъти устройството за стартиране – за проветряване на горивната камера
- Монтирайте запалната свещ – виж "Запална свещ"
- Поставете комбинирания лост на положение за топло стартиране I – също и при студен двигател
- Стартирайте наново двигателя

Мокър филтър

- Ако е необходимо, изсушете намокрения въздушен филтър – не го излагайте на прекалено силна /екстремна топлина
- При силно замърсен филтър направете основно почистване на филтъра – виж раздел "Почистване на въздушния филтър"

Указания за работа

По време на първата експлоатация на уреда

До третото зареждане на резервоара фабрично новият уред не трябва да работи ненатоварен на високи обороти, за да не се явяват допълнителни натоварвания по време на разработването. По време на разработването всички движещи се части трябва да се наместват – затова в двигателния механизъм има повишено съпротивление на триене. Двигателят достига максималната си мощност след около 5 до 15 зареждания на резервоара.

По време на работа



УКАЗАНИЕ

Винаги работете с подаване на вода.



УКАЗАНИЕ

Не настройвайте карбуратора на горивна смес с прекалени малко масло, като мислите, че по този начин ще постигнете по-голяма мощност – двигателят може в такъв случай да се повреди – виж раздел "Регулиране на карбуратора".

Проверявайте често опъването на веригата

Диамантената резачно-шлифовъчна верига се разширява и провисва. Задвижващите звена на долната

страна на шината трябва да излизат максимално с 15 mm от канала /жлеба – в противен случай диамантената резачно-шлифовъчна верига може да изскочи – обтегнете допълнително диамантената резачно-шлифовъчна верига – виж раздел "Обтягане на диамантената резачно-шлифовъчна верига".

Ако диамантената резачно-шлифовъчна верига провисва прекалено много, това води до значително повишаване на износването на диамантената резачно-шлифовъчна верига и на верижното зъбно колело – обтегнете допълнително диамантената резачно-шлифовъчна верига – виж раздел "Обтягане на диамантената резачно-шлифовъчна верига".

Новите диамантени резачно-шлифовъчни вериги трябва да се обтягат по-често от тези, които вече са използвани по-дълго време.

След продължителна работа с пълна мощност

Оставете двигателя да поработи за кратко време на празен ход, докато по-голямата част от топлината се отведе навън от охлаждащия въздушен поток, за да се предотврати екстремно топлинно натоварване на двигателните компоненти (устройство за запалване, карбуратор).



След приключване на работа**При извеждане на машината от експлоатация за кратък период**

Оставете двигателя да изстине. До следващата експлоатация на моторния уред го съхранявайте с пълен резервоар за гориво на сухо място, далеч от източници на огън.

Почистете, подсушете и напръскайте направляващата шина и диамантената резачно-шлифовъчна верига с STIHL "Multispray" – и особено лагера на отклоняващата дефлекторна звезда – защита от корозия. Не пръскайте двигателния агрегат!

При извеждане на машината от експлоатация за по-дълъг период

виж раздел "Съхранение на моторния уред"

Система на въздушния филтър

В сухо състояние филтрите на STIHL достигат висока издръжливост.

- Използвайте филтрите на STIHL винаги сухи

Замърсените въздушни филтри намаляват мощността на двигателя, увеличават разхода на гориво и затрудняват стартирането на машината.

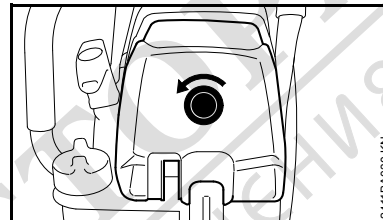
Да се демонтира въздушният филтър

- Завъртете винтовата тапа/пробката над задната ръкохватка в посока на стрелката и свалете капака на филтъра – винтовата тапа/пробката е фиксирана като е подсиgurена срещу загубване, в капака на филтъра

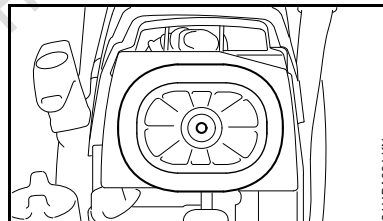

- Свалете въздушния филтър
Не сваляйте и не почиствайте допълнителния филтър.



Почистване на въздушния филтър

При забележимо намалена мощност на двигателя:

- Ако е необходимо, изсушете намокрения въздушен филтър – не го излагайте на прекалено силна /екстремна топлина
- При силно замърсен въздушен филтър направете основно почистване на филтъра

Основно почистване на филтъра

- Измийте филтъра със специално средство за почистване на STIHL (специални принадлежности) или с чиста, незапалима течност за почистване (например топла сапунена вода) – изплакнете филтъра с водна струя отвътре навън – не използвайте уреди за почистване под високо налягане
- Подсушете въздушния филтър – не използвайте екстремна топлина, не го сушете с въздух под налягане
- Не смазвайте с масло въздушния филтър
- Отново монтирайте въздушния филтър

Ако филтърът е повреден, той трябва да се смени с нов.

Регулиране на карбуратора

Основна информация

При доставката от завода карбураторът е регулиран със стандартна настройка.

Тази настройка на карбуратора е направена така, че при всички работни състояния на двигателя се подава оптималната смес от гориво и въздух.

При този карбуратор винтовете за регулиране могат да се коригират само в много тесни граници.

Запалителният модул ограничава максималните обороти на двигателя. Затова максималните обороти на двигателя не могат да бъдат повишени чрез завъртане на винта за регулиране на максималните обороти (H) в посока на часовниковата стрелка (по-ниска масленост на горивната смес).

Стандартна настройка

- Изключете двигателя
- Проверете въздушния филтър – ако е необходимо го почистете или го сменете

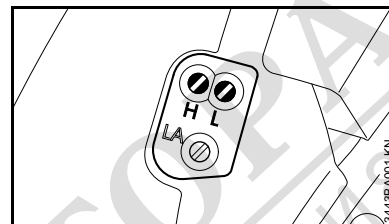

- Завъртете винта за регулиране на максималните обороти (H) до упор в посока, обратна на часовниковата стрелка – максимално на 3/4 оборот
- Завъртете винта за регулиране на оборотите на празен ход (L) в посока на часовниковата стрелка до упор – след това го завъртете в обратна посока на 1/4 оборот

Регулиране на празния ход

Преди стартирането отворете докрай спирателния кран и подайте вода към диамантената резачно-шлифовъчна верига – не оставяйте диамантената резачно-шлифовъчна верига да се движи на сухо.

- Направете стандартната настройка
- Стартирайте двигателя и го оставете да загрее

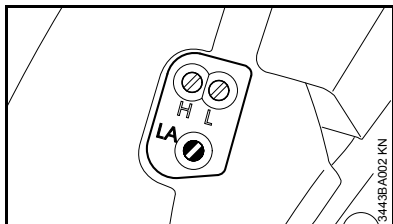

Двигателят спира при работа на празен ход или режещата верига се върти при празен ход

- Завъртете винта за ограничаване на оборотите на празен ход (LA) в посока на часовниковата стрелка, докато режещата верига започне да се движи – след това го завъртете в обратна посока на 1 1/2 оборота



ПРЕДУПРЕЖДЕНИЕ

Ако след извършена настройка диамантената резачно-шлифовъчна верига не спира да се върти при празен ход, моторният апарат за рязане на камък трябва да се даде в специализиран търговски обект за привеждане в изправност.

Неравномерни обороти на празен ход; лошо ускорение (въпреки че винтът за регулиране на празния ход = 1/4)

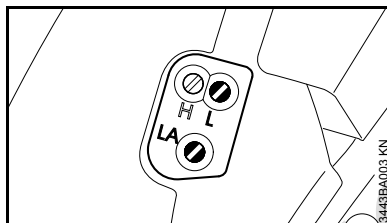

Регулирането на празен ход е направено за твърде разредена горивна смес.

- Завъртете винта за регулиране на оборотите на празен ход (L) в посока, обратна на часовниковата стрелка, докато двигателят заработи равномерно и започне да ускорява добре

След всяка корекция на винта за регулиране на оборотите на празен ход (L) обикновено се налага да се извърши промяна и на винта за ограничаване на оборотите на празен ход (LA).

Корекция в настройките на карбуратора при работа на голяма височина

Ако мощността на двигателя е незадоволителна, може да се наложи малка корекция:

- Направете стандартната настройка
- Оставете двигателя да загрее
- Завъртете съвсем малко винта за регулиране на максималните обороти на двигателя (H) в посока на часовниковата стрелка (по-разредена горивна смес) – максимално до упор



УКАЗАНИЕ

След завръщане от работа на голяма височина върнете регулирането на карбуратора отново на стандартната настройка.

При настройка за по-разредена горивна смес съществува опасност от повреда на двигателния механизъм поради липса на смазка и прегряване!



Запална свещ

- При недостатъчна мощност на двигателя, лошо стартиране или смущения при празни обороти, проверете първо запалната свещ.
- след около 100 експлоатационни часа сменете запалната свещ – при силно обгорели електроди – и по-рано – използвайте само разрешени от STIHL, изчистени от смущения запални свещи – виж раздел "Технически данни"

Демонтиране на запалната свещ

- Почистете машината от грубите замърсявания

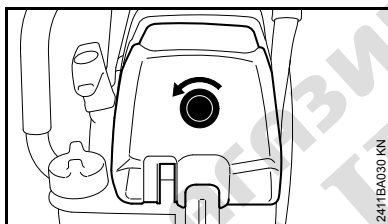

- Завъртете винтовата тапа/ пробката над задната ръкохватка в посока на стрелката и свалете капака на филтъра – винтовата тапа/ пробката е фиксирана като е подсигурана срещу загубване, в капака на филтъра

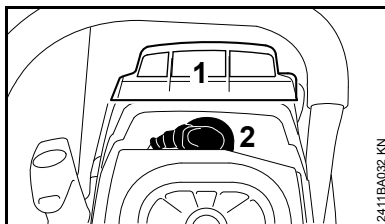

- Извадете устройството за направляване на въздуха (1) в посока нагоре
- Извадете щекера (2) на запалната свещ
- Отвъртете запалната свещ

Проверете запалната свещ

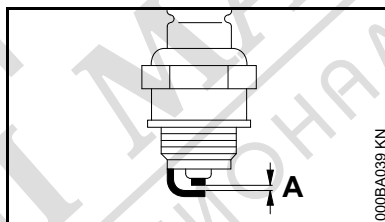

- ако запалната свещ е замърсена, я почистете
- Проверете разстоянието между електродите (A) и ако е необходимо го регулирайте, като за стойността за това разстояние – виж раздел "Технически данни"
- Отстранете причините за замърсяване на запалната свещ

Възможни причини за това са:

- прекалено много моторно масло в горивото
- замърсен въздушен филтър
- неблагоприятни условия за работа

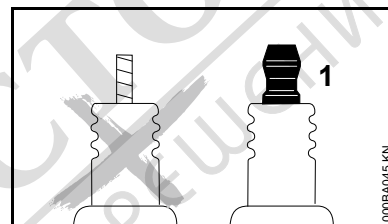

⚠ ПРЕДУПРЕЖДЕНИЕ

При незатегнати или липсващи съединителни гайки (1) могат да се получат искри. В случай че се работи в лесно възпламенима или експлозивна среда, могат да се получат пожари или експлозии. Това може да доведе до тежко нараняване на хора и до повреждане на предмети.

- Да се използват само изчистени от смущения запални свещи с неподвижни съединителни гайки

Монтаж на запалната свещ

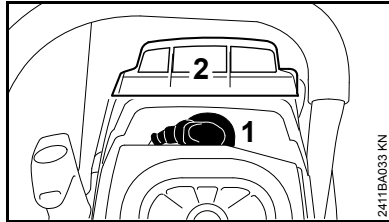

2411BA033 KN

- Завинтете и затегнете запалната свещ
- Натиснете здраво отгоре щекера на запалната свещ (1)
- Поставете устройството за направляване на въздуха (2) в посока отгоре надолу
- Монтирайте капака на филтъра

Съхранение на моторния уред

При спиране на работа за повече от 3 месеца

- На добре проветримо място изпразнете и почистете резервоара за гориво
- изхвърляйте горивото съгласно предписанията и без да замърсявате околната среда
- Пуснете машината да работи до пълно изпразване на карбуратора – в противен случай мембраните в карбуратора могат да залепнат
- Свалете, почистете, подсушете и напръскайте диамантената резачно-шлифовъчна верига и направляващата шина с STIHL "Multispray" – и особено лагера на отклоняващата дефлекторна звезда – защита от корозия
- Почистете основно моторния уред, особено ребрата на цилиндъра и въздушния филтър
- Съхранявайте уреда на сухо и сигурно място. Пазете уреда да не се използва от неупълномощени за работа с него (например от деца)

Направлящата шина да се поддържа в добро състояние

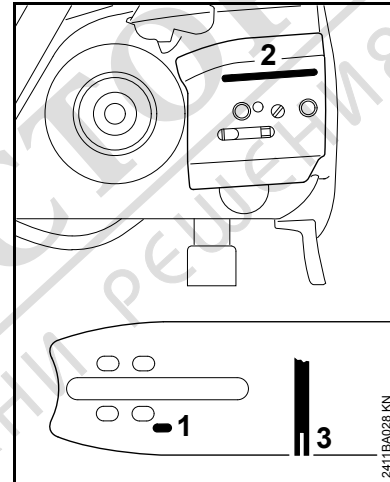

2411BA028 KN

- Обръщайте направляващата шина – след всяка смяна на веригата – за да се избегне едностранно износване, особено на отклонителния връх и на долната страна
- Почиствайте редовно отвора за подаване на вода (1), канала за извеждане на водата (2) и жлеба на шината (3)
- Измервайте дълбочината на жлеба – с измервателната рейка на калибъра за заточване ("Специални принадлежности") – в областта, в която износването на работната повърхност е най-голямо



Ако жлебът /каналът не е дълбок нй-малко 6 mm:

- Сменете направляващата шина

В противен случай задвижващите звена стържат по дъното на жлеба – съединителните звена вече не прилягат върху линията на движение на направляващата шина.

Ако направляващата шина се изкриви в разреза:

- Проверете направляващата шина за едностранно износване (изместване на мостчетата)
- Обърнете направляващата шина, ако е необходимо изтеглете линията на движение на направляващата шина с помощта на приспособление за насочване на направляващата шина

пружина за навиване на въжето

- Свалете капака на верижното зъбно колело, диамантената резачно-шлифовъчна верига и направляващата шина

Сменете пръстеновидното верижно зъбно колело

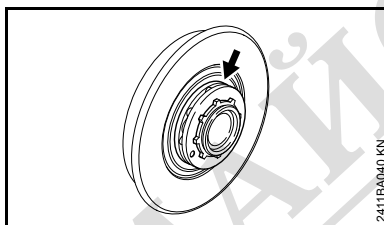

- Ако смените диамантената резачно-шлифовъчна верига, то трябва да смените и пръстеновидното верижно зъбно колело
- ако следите от износване (виж стрелките) са по-дълбоки от 0,5 mm – иначе продължителността на живот на режещата верига ще се намали значително – за проверка използвайте контролен шаблон (специални принадлежности)

Верижното зъбно колело се запазва повече, ако се използват две режещи вериги които непрекъснато се сменят.

Демонтиране на пръстеновидното верижно зъбно колело

Ако се демонтира само пръстеновидното верижно зъбно колело, то не е необходимо се демонтира съединителният барабан.

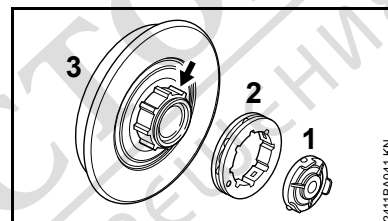

- Свалете накрайника (1)
- Свалете пръстеновидното верижно зъбно колело (2)
- Прегледайте поемателния профил на съединителния барабан (3) – при силни следи от износване сменете също и съединителния барабан (3)

Монтиране на пръстеновидното верижно зъбно колело

- Наденете пръстеновидното верижно зъбно колело (2)
- Монтирайте накрайника (1)

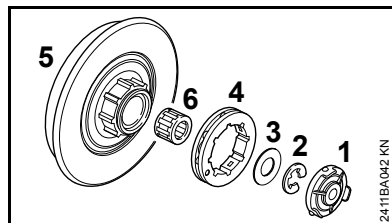

Смяна на съединителния барабан

- Свалете накрайника (1)
- Свалете пръстеновидното верижно зъбно колело (4)
- С помощта на отвертка свалете предпазния диск (2)
- Извадете шайбата (3)
- Свалете съединителния барабан (5) с игления лагер (6) от колянвия вал

Монтиране на съединителния барабан

- Почистете края на колянвия вал и сепаратора на игления лагер и ги смажете със смазочно масло (грес) на STIHL (специални принадлежности)
- Наденете игления лагер на колянвия вал
- Поставете съединителния барабан
- Наденете пръстеновидното верижно зъбно колело
- Поставете отново на колянвия вал шайбата и предпазния диск
- Монтирайте накрайника

Поддръжка и заточване на диамантената резачно-шлифовъчна верига**Поддръжка /обслужване на диамантената резачно-шлифовъчна верига**

След приключване на работа

- Свалете диамантената резачно-шлифовъчна верига и направляващата шина
- Изплакнете диамантената резачно-шлифовъчна верига и направляващата шина с вода
- Подсушете диамантената резачно-шлифовъчна верига и направляващата шина
- Напръскайте диамантената резачно-шлифовъчна верига и направляващата шина с STIHL "Multispray" – и особено лагера на отклоняващата дефлекторна звезда – защита от корозия

Редовно проверявайте диамантената резачно-шлифовъчна верига

- Контролирайте диамантената резачно-шлифовъчна верига за наличие на пукнатини и повредени нитове
- Сменяйте повредените или износени части на веригата с нови – за целта потърсете услугите на специализирания търговец

Не работете никога със затъпена или повредена диамантена резачно-шлифовъчна верига – това води до увеличено физическо натоварване на тялото Ви, много силни вибрации, незадоволителни резултати при рязане и силно износване на машината.

При намалена производителност на рязане да се провери състоянието на заточване на диамантената резачно-шлифовъчна верига, ако е необходимо – да се дозаточи. За тази цел се препоръчва кратковременно рязане на абразивен материал, като например пясъчник, газобетон или асфалт.

Указания за обслужване и поддръжка

Следните работи се отнасят за нормални работни условия. При усложнени условия (силно запрашаване и т.н.) и при по-дълго ежедневно работно време посочените интервали трябва съответно да се съкратят.		Преди започване на работа	След приключване на работа или ежедневно	След всяко зареждане на резервоара с гориво	Ежеседмично	Ежемесечно	Ежегодно	При неизправност	При повреда	При необходимост
Цялата машина	Визуална проверка (състояние, уплътняване)	X		X						
	Почистване		X							
Лост за газта, блокировка на лоста за газта, комбиниран лост	Проверка на функционирането	X		X						
Ръчна помпа за гориво (ако има такава)	Проверка	X								
	Ремонт при специализиран търговски обект ¹⁾								X	
Всмукателна глава в резервоара за гориво	Проверка						X			
	Смяна					X		X	X	
Резервоар за гориво	Почистване				X					
Захранване с вода, смазване на веригата	Проверка	X								
Диамантена резачно-шлифовъчна верига	Проверка, да се внимава също и за състоянието на заточване	X		X						
	Проверка на обтягането на веригата, ако е необходимо – дообтягане; допълнително по време на работа – проверка на всеки 15 минути, ако е необходимо – дообтягане	X		X						
	Заточване									X
	Почистване и напръскване с STIHL "Multispray"		X							
Направляваща шина	Проверка (износване, повреда, подвижност на отклоняващата дефлекторна звезда)	X								
	Почистване и напръскване с STIHL "Multispray"		X							
	Обръщане									X
	Отстраняване на мустаците				X					
	Смяна								X	X
Верижно зъбно колело	Проверка, ако е необходимо – смяна	X ³⁾						X	X	

Следните работи се отнасят за нормални работни условия. При усложнени условия (силно запрашаване и т.н.) и при по-дълго ежедневно работно време посочените интервали трябва съответно да се съкратят.		Преди започване на работа	След приключване на работа или ежедневно	След всяко зареждане на резервоара с гориво	Ежеседмично	Ежемесечно	Ежегодно	При неизправност	При повреда	При необходимост
Въздушен филтър	Почистване							X		X
	Смяна								X	
Противовибрационни елементи	Проверка	X						X		
	Смяна от специализиран търговски обект ¹⁾								X	
Процели за всмукване на въздух за охлаждане	Почистване		X							
Ребра на цилиндъра	Почистване		X			X				
Карбуратор	Направете проверка на празния ход – режещата верига не бива да се върти	X		X						
	Регулиране на празния ход									X
Запалителна свещ	Регулиране на разстоянието между електродите							X		
	Смяна след 100 експлоатационни часа									
Достъпни винтове и гайки (без винтовете за регулиране) ²⁾	Притягане									X
Стикер с указания за безопасност	Смяна								X	

- 1) STIHL препоръчва специализиран търговски обект на STIHL
- 2) При първо пускане в експлоатация, затягайте болта в основата на цилиндъра след 10 до 20 часа работа
- 3) Когато диамантената резачно-шлифовъчна верига се монтира или се сменя



Минимизиране на износването и избягване повреди

При спазване на предписанията в това ръководство за употреба на машината се избягва прекаленото износване и повреди на моторния уред.

Използването, поддръжката и съхранението на моторния уред трябва да се провеждат така внимателно, както е описано в това ръководство за употреба.

Потребителят на моторния уред е сам отговорен за всички повреди, които са възникнали поради неспазване на указанията за безопасност, за експлоатация и за поддръжка на машината. Това важи особено за:

- неразрешени от STIHL промени по изделието
- употребата на инструменти и принадлежности, неразрешени или неподходящи за този уред, или ако те са с ниско качество
- неотговарящо на предназначението използване на уреда
- Използване на моторния уред при спортни или състезателни мероприятия
- Повреди, които са възникнали вследствие на по-нататъшното ползване на моторния уред с дефектни части

Работи по поддръжката на уреда

Всички работи по машината, посочени в раздел "Указания за обслужване и поддръжка", трябва да се извършват редовно. В случай, че тези работи по обслужването и поддръжката на уреда не могат да се извършат от самия потребител, това трябва да се възложи за изпълнение на оторизиран търговец-специалист.

Фирмата STIHL препоръчва работите по поддръжката и ремонта на уреда да се възлагат за извършване само на оторизиран търговец-специалист на STIHL. За специализираните търговци на STIHL редовно се провеждат квалификационни курсове за обучение и им се предоставят на разположение най-новите технически информации по тези уреди.

Ако тези работи по поддръжката бъдат пропуснати или извършени некачествено, по машината могат да се явят повреди, за които е отговорен самият потребител. Към тях се отнасят предимно:

- Повреди на задвижващия механизъм, причинени вследствие на ненавременно или недостатъчно извършена поддръжка (например въздушен филтър, филтър за гориво), неправилно регулиране на

карбуратора или недостатъчно почистване на устройството за подаване на въздух за охлаждане (процепи за всмукване на въздух, ребра на цилиндъра)

- Корозионни повреди и други последстващи щети вследствие на неправилно съхраняване на уреда
- Повреди по моторния уред, възникнали вследствие употребата на резервни части с ниско качество

Части, подлежащи на износване

Някои части на моторния уред подлежат на нормално износване дори и при използване съгласно предназначението му и трябва според вида и продължителността на употребата им да се сменят навреме. Към тях се отнасят между другото и:

- Диамантената резачно-шлифовъчна верига, направляващата шина
- Части на задвижването (центробежен съединител, барабан на съединителя, верижно зъбно колело)
- Филтри (за въздух, за гориво)
- Устройство за стартиране
- Запална свещ
- Вибрационнопоглъщащи елементи на противовибрационната система

Основни части на моторния уред

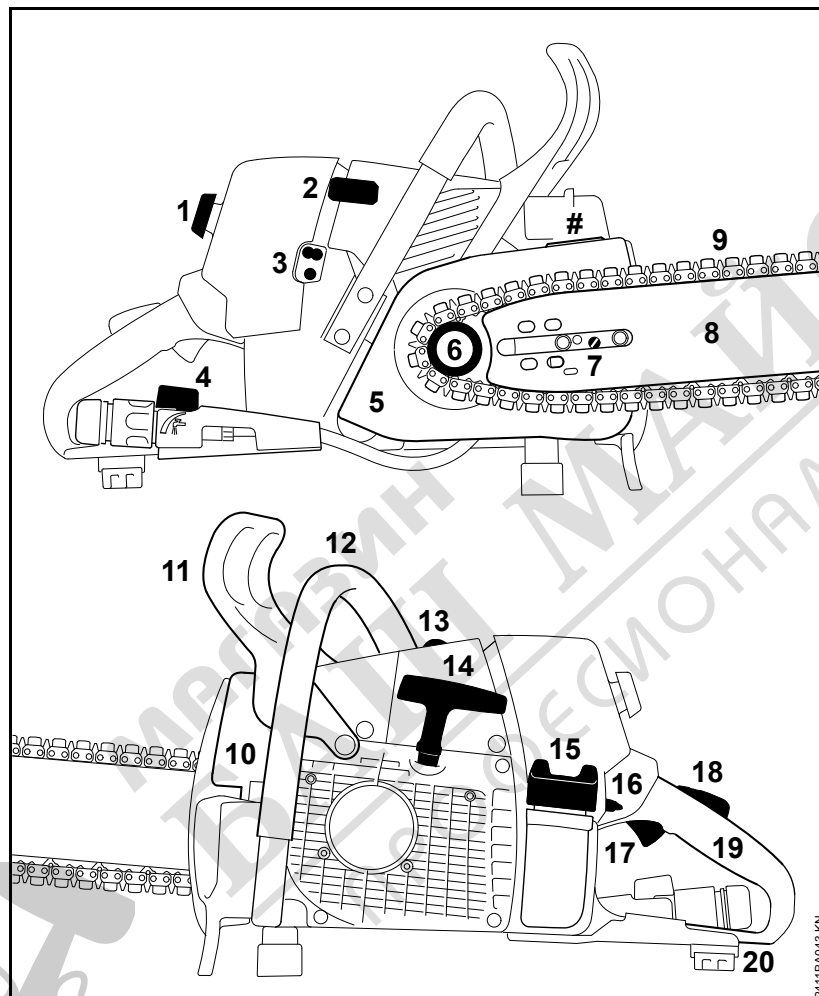

- 1 Винтова тапа/ пробка
- 2 Щекер на запалната свещ
- 3 Винтове за регулиране на карбуратора
- 4 Връзка за захранване с вода, спирателен кран
- 5 Капак на верижното зъбно колело
- 6 Верижно зъбно колело
- 7 Устройство за опъване на веригата
- 8 Направляваща шина
- 9 Диамантена резачно-шлифовъчна верига
- 10 Звукозаглушител
- 11 Преден предпазител на ръката
- 12 Предна ръкохватка (тръбна дръжка)
- 13 Декомпресионен вентил
- 14 Дръжка за стартиране
- 15 Капачка на резервоара за гориво
- 16 Комбиниран лост
- 17 Лост за газта
- 18 Блокировка на лоста за газта
- 19 Задна ръкохватка
- 20 Заден предпазител на ръката
- # Машинен номер

Технически данни

Задвижващ механизъм

Едноцилиндров двутактов двигател STIHL

Работен ходов обем: 76,5 см³

Отвор на цилиндъра: 52 мм

Ход на буталото: 36 мм

Мощност по норматив ISO 7293: 4,3 kW (5,8 PS/к.с.) при 9800 об./мин.

Обороти на празен ход: 2500 об./мин.

Максимални обороти на двигателя, при достигането на които настъпва електронно понижаване на оборотите: 13500 об./мин.

Запалителна система

Електронно управляемо електромагнитно запалване

Запалителна свещ (изчистена от смущения): Bosch WSR 6 F, NGK BPMR 7 A

Разстояние между електродите: 0,5 мм

Система за гориво

Нечувствителен към разполагането мембранен карбуратор, с вградена помпа за гориво

Вместимост на резервоара за гориво: 780 см³ (0,78 литра)

Тегло

незареден с гориво, без режеща гарнитура: 7,6 кг

Режеща гарнитура GS 461

Действителната дължина на рязане може да бъде по-малка от посочената.

Направляваща шина "Rollomatic G"

Дължини на рязане (стъпка на веригата 3/8"): 30, 40 см

Широчина на жлеба: 1,6 мм

Диамантени резачно-шлифовъчни вериги 3/8"

36 GBM, тип 3210

Стъпка на веригата: 3/8" (9,32 мм)

Дебелина на задвижващото звено: 1,6 мм

Верижни зъбни колела

С 8 зъбци за 3/8" (пръстеновидно верижно зъбно колело)

Акустични и вибрационни стойности

За определяне на акустичните и вибрационни стойности, са взети под внимание в съотношение 1:6 работните състояния "празен ход" и "пълно натоварване".

За по-нататъшна информация относно изпълнението на Директивата за работодатели "Вибрация 2002/44/EG" – виж интернет страница: www.stihl.com/vib.

Ниво на акустичното налягане L_{peq} по норматив ISO 11201

105 dB(A)

Максимално ниво на звука (ниво на звуковата мощност) L_{weq} по норматив ISO 11201

115 dB(A)

Вибрационна стойност a_{hv,eq} по норматив ISO 19432

	Ръкох-ватка	Ръкох-ватка
	отляво	отдясно
GS 461	4,5 m/s ²	4,0 m/s ²

Коефициентът-К за ниво на звука и ниво на звуковата мощност съгласно RL 2006/42/EG е равен на 2,0 dB(A); коефициентът-К за вибрационната стойност съгласно RL 2006/42/EG е равен на 2,0 м/сек².

REACH

Съкращението "REACH" обозначава регламента на ЕГ (Европ. общност) за регистриране, анализ и допустимост на химическите препарати.

За информации относно изпълнението на регламента "REACH" (ЕГ /Европ. общност) номер 1907/2006 виж интернет страница www.stihl.com/reach

Емисии отработени газове

Стойността на CO₂, измерена по време на процедурите за одобрение на типа на ЕС, може да се намери в специфичните за продукта технически данни на www.stihl.com/co2.

Измерената стойност на CO₂ е изчислена на представителен двигател при стандартизирана процедура на изпитване в лабораторни условия и не представлява изрична или имплицитна гаранция за мощността на определен двигател.

Чрез описаните в това ръководство употреба по предназначение и техническо обслужване се изпълняват приложимите изисквания за емисиите отработени газове. Разрешението за експлоатация отпада при промени по двигателя.

Указания за ремонт

Потребителите на този уред имат право да извършват само тези дейности по поддръжката и обслужването на уреда, които са описани в настоящото ръководство за употреба. Всякакви други ремонти трябва да се извършват само от оторизирани специализирани търговци.

Фирмата STIHL препоръчва работите по поддръжката и ремонта на уреда да се възлагат за извършване само на оторизиран търговец-специалист на STIHL. За специализираните търговци на STIHL редовно се провеждат квалификационни курсове за обучение и им се предоставят на разположение най-новите технически информации по тези уреди.

При ремонт използвайте само такива резервни части, които са изрично одобрени от STIHL за монтаж на този уред – или технически идентични части. Да се използват само висококачествени резервни части. В противен случай съществува опасност от злополуки за работещите с машината или повреди на моторния уред.

Фирмата STIHL препоръчва да се използват само оригинални резервни части на STIHL.

Оригиналните резервни части на STIHL се познават по номера за резервни части на STIHL, по надписа **STIHL** и понякога по знака за резервни части на фирмата **SI** (на малки части може да е поставен само последният знак).

Отстраняване (на отпадъци)

При отстраняване / изхвърляне на уреда да се спазват предписанията, специфични за съответната държава на пласмент.

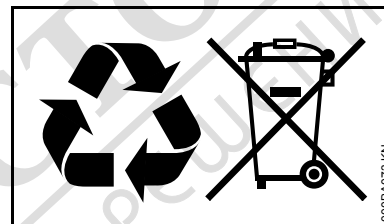

Изделията на STIHL да не се изхвърлят при битовите отпадъци. Изделието на STIHL, акумулаторът (батерията) му, принадлежностите му и опаковката му да се предадат за вторична употреба, незамърсяваща околната среда.

Актуална информация, отнасяща се до отстраняването на употребявани изделия, може да се получи от търговеца-специалист на STIHL.

български

Декларация на ЕС (EU) за съответствие

ANDREAS STIHL AG & Co. KG
Badstr. 115
D-71336 Waiblingen

Германия

декларира на своя собствена отговорност, че

Вид: Моторен апарат
 за рязане на
 камък

Фабрична марка: STIHL
Тип: GS 461

Серийна
идентификация: 4252

Работен ходов
обем: 76,5 cm³

отговаря на приложимите разпоредби на директивите 2011/65/EC, 2006/42/EO и 2014/30/EC и е разработен и конструиран съгласно съответните валидни към датата на производство версии на следните стандарти:

EN ISO 12100, EN 55012,
EN 61000-6-1

Съхранение на техническата документация:

ANDREAS STIHL AG & Co. KG
Produktzulassung

Годината на производство и машинният номер са посочени върху апарата.

Вайблинген, 03.02.2020
ANDREAS STIHL AG & Co. KG

в качеството на заместник



Dr. Jürgen Hoffmann
ръководител на отдел Данни за продукти, предписания и разрешения

CE



МАГАЗИН
БАШ МАЙСТОРА®
ПРОФЕСИОНАЛНИ РЕШЕНИЯ

0458-761-5421-A

bulgarisch

BG

www.stihl.com



0458-761-5421-A