

STIHL RMA 765 V

STIHL



2 - 22	Gebrauchsanleitung
22 - 40	Instruction Manual
40 - 60	Notice d'emploi
60 - 80	Manual de instrucciones
80 - 99	Uputa za uporabu
99 - 116	Skötselavvisning
116 - 134	Käyttöohje
134 - 154	Istruzioni d'uso
154 - 172	Bedjeningsvejledning
173 - 190	Bruksanvisning
190 - 210	Instruções de serviço
210 - 229	Handleiding
229 - 251	Инструкция по эксплуатации
251 - 269	Lietošanas instrukcija
269 - 290	Інструкція з експлуатації
290 - 311	οδηγίες χρήσης
312 - 331	Instrukcja użytkowania
331 - 349	Eksplotavimo instrukcija
349 - 369	Ръководство за употреба



Благодарим Ви за доверието и Ви пожелаваме удоволствие от употребата на изделието от фирма STIHL.



Dr. Nikola Stihl

ВАЖНО! ПРОЧЕТЕТЕ ПРЕДИ УПОТРЕБА – И СЪХРАНЯВАЙТЕ.

2 Информация относно настоящото Ръководството за употреба

2.1 Приложими документи

Тази инструкция за експлоатация е оригинална инструкция за експлоатация от производителя по смисъла на Директива 2006/42/ЕС на Европейския парламент и на Съвета.

Приложими са местните правила по техника на безопасност.

► Прочетете, разберете добре и съхранявайте допълнителните към тази инструкция за експлоатация документи:

- Инструкция за експлоатация на акумулатор STIHL AR L
- Инструкция за експлоатация на ADA 700
- Инструкция за експлоатация на зарядни устройства STIHL AL 101, 300, 500
- Указания за безопасност за акумулатор STIHL AP
- Информация за безопасност за акумулатори STIHL и продукти с вграден акумулатор: www.stihl.com/safety-data-sheets

2.2 Обозначение на предупредителни указания, които се срещат в текста

ОПАСНОСТ

- Това указание предупреждава за опасностите, които могат да доведат до тежки наранявания или до смърт.
 - Посочените мерки ще помогнат за предотвратяването на тежки наранявания или смърт.

ПРЕДУПРЕЖДЕНИЕ

- Това указание предупреждава за опасностите, които могат да доведат до тежки наранявания или до **смърт**.
 - Посочените мерки ще помогнат за предотвратяването на тежки наранявания или смърт.

УКАЗАНИЕ

- Това указание предупреждава за опасности, които могат да доведат до материални щети.
 - Посочените мерки ще помогнат за предотвратяването на материални щети.

2.3 Символи в текста



Този символ насочва към глава от настоящото ръководство за употреба.

3 Преглед на съдържанието

3.1 Косачка и акумулатор

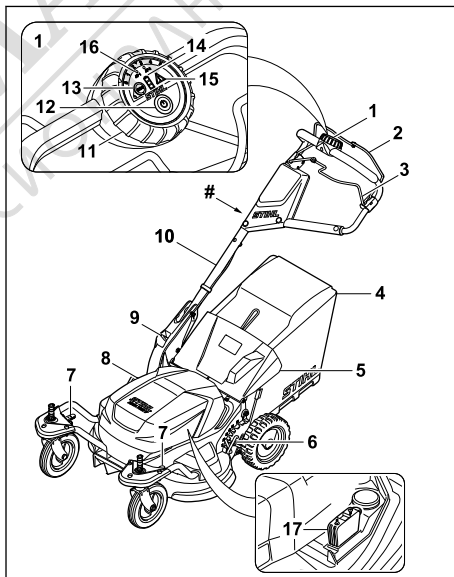

1 Контролен блок

Контролният блок служи за включване на косачката, за активиране на режим ECO, за отчитане на зарядя на акумулатора и за регулиране на максималната скорост. При използване на адаптера за два

- аккумулятора ADA 700 се отчита използваният аккумулятор.
- 2 Превключващ лост за режима на косене**
Заедно превключващият лост за режима на косене и бутонът за включване включват и изключват ножовете.
- 3 Превключващ лост за задвижване на ходовата част**
Превключващият лост за задвижване на ходовата част включва и изключва задвижването на ходовата част.
- 4 Кош за трева**
Кошът за трева събира окосената трева.
- 5 Дефлектор**
Дефлекторът затваря канала за изхвърляне.
- 6 Лост**
Лостът служи за регулиране на височината на косене на задните колела.
- 7 Лост**
Лостът служи за регулиране на височината на косене и фиксирането и освобождаването на предните колела.
- 8 Клапа**
Клапата покрива аккумулятора и предпазния ключ.
- 9 Лост**
Лостът служи за регулиране и за сгъване на ръкохватката.
- 10 Ръкохватка**
Ръкохватката служи за държане, управление и транспортиране на косачката.
- 11 Регулатор**
Регулаторът служи за настройване на максималната скорост.
- 12 Бутон за включване**
Бутонът за включване активира косачката и заедно с превключващия лост за режима на косене включва ножовете.
- 13 Прекъсвач за режим ECO**
Прекъсвачът за режим ECO включва и изключва режима ECO.
- 14 Индикация на състоянието на зареждане**
При натискане на бутона за включване светодиодите показват състоянието на зареждане и неизправностите на аккумуляторите.
- 15 Предупредителен триъгълник**
Предупредителният триъгълник посочва неизправности в косачката.

16 Индикация за адаптер за два аккумулятора ADA 700

Светодиодите отчитат използвания в момента аккумулятор.

17 Предпазен ключ

Предпазният ключ активира косачката.

Табелка за мощността с машинен номер

3.2 Символи

Символите могат да бъдат върху косачката и аккумулятора и означават следното:

 Този символ обозначава предпазния ключ.

 Този символ обозначава прекъсвача за режим ECO.

 Този символ посочва теглото на косачката.

 Гарантирано ниво на шума съгласно Директива 2000/14/ЕС в dB(A), за да се направят звуковите емисии на продуктите сравними.

 Не изхвърляйте продукта с битовите отпадъци.

 Активирайте косачката и задайте максимална скорост.

 Включете ножа за косене.

 Включете задвижването на ходовата част.

 В тази позиция лостът фиксира предните колела.

 В тази позиция на лоста предните колела се движат свободно.

 В тази позиция на лоста може да се настрои височината на косене на предните колела.

 Кошът за трева се пълни.

 Кошът за трева е пълен. Изпразнете коша за трева.

4 Указания за безопасност

4.1 Предупредителни символи

Предупредителните символи върху косачката означават следното:



Спазвайте указанията за безопасност и мерките, свързани с тях.



Прочетете, разберете добре и съхранявайте инструкцията за експлоатация.



Спазвайте указанията за безопасност относно изхвърлените от машината предмети и мерките, свързани с тях.



Не докосвайте въртящия се нож.



Изваждайте акумулатора по време на прекъсванията на работата, транспортирането, съхранението, поддръжката или ремонта.



Изваждайте предпазния ключ по време на прекъсванията на работата, транспортирането, съхранението, поддръжката или ремонта.



Спазвайте безопасното разстояние.

4.2 Употреба по предназначение

Косачката STIHL RMA 765 V служи за косене на трева.

Косачката се захранва от акумулатор STIHL AR L или акумулатор STIHL AP заедно с адаптера за два акумулатора ADA 700.

▲ ПРЕДУПРЕЖДЕНИЕ

- Акумулаторите, които не са одобрени от STIHL за косачката, могат да причинят пожари и експлозии. Това може да доведе до тежки наранявания или смърт и може да възникнат материални щети.
 - ▶ Използвайте косачката с акумулатор STIHL AR L или акумулатор STIHL AP заедно с адаптера за две батерии ADA 700.
- Ако не използвате косачката или акумулатора по предназначение, това може да доведе до сериозни телесни наранявания или смърт и материални щети.

- ▶ Използвайте косачката така, както е описано в тази инструкция за експлоатация.
- ▶ Използвайте акумулатора така, както е описано в инструкцията за експлоатация на акумулатора STIHL AR L или инструкцията за експлоатация на адаптера за два акумулатора ADA 700.

4.3 Изисквания към потребителя

▲ ПРЕДУПРЕЖДЕНИЕ

- Потребителите без инструктаж не могат да разпознаят или преценят опасностите, възникващи от косачката. Потребителят или други лица могат да бъдат сериозно ранени или убити.
 - ▶ Прочетете, разберете добре и съхранявайте инструкцията за експлоатация.
- ▶ Ако косачката се дава на друг човек: предоставете инструкцията за експлоатация заедно с уреда.
- ▶ Уверете се, че потребителят отговаря на следните изисквания:
 - Потребителят е отпочинал.
 - Потребителят има физическа, сетивна и психическа способност да обслужва косачката и да работи с нея. Ако потребителят има ограничена физическа, сетивна или психическа възможност за това, той трябва да работи под надзора и според указанията на отговорно лице.
 - Потребителят може да разпознае и прецени опасностите, свързани с косачката.
 - Потребителят е наясно, че е отговорен при възникнали злополуки и щети.
 - Потребителят е пълнолетен или е бил обучен за съответната професия според националните разпоредби и под съответния надзор.
 - Потребителят е получил инструкция от специализиран търговец на STIHL или квалифицирано лице, преди да използва косачката за първи път.
 - Потребителят не е под влияние на алкохол, лекарства или наркотици.
- ▶ Ако възникнат неясноти: обърнете се към специализиран търговец на STIHL.

4.4 Облекло и оборудване

▲ ПРЕДУПРЕЖДЕНИЕ

- По време на работа предмети могат бъдат изхвърлени с висока скорост. Потребителят може да бъде наранен.
 - ▶ Носете дълъг панталон от устойчива материя.
- По време на работата може да се вдигне прах. Вдишаният прах може да увреди Вашето здраве и да причини алергични реакции.
 - ▶ Ако се вдигне прах: носете маска за защита против прах.
- Неподходящото облекло може да се оплете в дървета, храсти или в косачката. Потребителите без подходящо облекло могат да бъдат сериозно наранени.
 - ▶ Носете плътно прилепнало облекло.
 - ▶ Махнете шаловете и бижутата.
- По време на почистването, поддръжката или транспорта потребителят може да влезе в контакт с ножа. Потребителят може да бъде наранен.
 - ▶ Носете предпазни ръкавици, изработени от устойчив материал.
- Ако потребителят носи неподходящи обувки, той може да се подхлъзне. Потребителят може да бъде наранен.
 - ▶ Носете стабилни, затворени обувки с нехлъзгаща се подметка.
- По време на заточването на ножовете могат да бъдат изхвърлени частици от материала. Потребителят може да бъде наранен.
 - ▶ Носете плътно прилягащи предпазни очила. Подходящите предпазни очила се тестват съгласно стандарт EN 166 или съгласно националните разпоредби и се предлагат със съответната маркировка в търговската мрежа.
 - ▶ Носете предпазни ръкавици, изработени от устойчив материал.

4.5 Работна зона и среда

▲ ПРЕДУПРЕЖДЕНИЕ

- Външните лица, децата и животните не могат да разпознаят и преценят опасностите, свързани с косачката и изхвърляните от нея предмети. Външните лица, децата и животните могат да бъдат сериозно наранени и да възникнат имуществени щети.



- ▶ Не допускайте външни лица, деца и животни в района на работа с уреда.

- ▶ Поддържайте дистанция спрямо предмети.
- ▶ Не оставяйте косачката без надзор.
- ▶ Уверете се, че децата не могат да играят с косачката.
- Електрическите компоненти на косачката могат да създадат искри. Искрите могат да причинят пожари и експлозии в леснозапалима или експлозивна среда. Това може да доведе до тежки наранявания или смърт и може да възникнат материални щети.
 - ▶ Не работете в леснозапалима или експлозивна среда.

4.6 Състояние, съответстващо на изискванията за безопасност

4.6.1 Косачка

Косачката е в безопасно състояние, ако следните условия са изпълнени:

- Косачката не е повредена.
- Косачката е чиста.
- командните елементи функционират и нямат изменения.
- Ако ще косите и окосената трева трябва да се събира в коша за трева: кошът за трева е закачен правилно.
- Ако ще косите и окосената трева трябва да се изхвърля отзад: кошът за трева е откачен и дефлекторът е затворен.
- Ножът е правилно монтиран.
- Монтирани са оригинални принадлежности на STIHL за тази косачка.
- принадлежностите са правилно монтирани.



▲ ПРЕДУПРЕЖДЕНИЕ

- В небезопасно състояние компонентите не могат да функционират правилно и съоръженията за безопасност не работят. Има опасност от тежки наранявания или смърт.
 - ▶ Работете с косачка без неизправности.
 - ▶ Ако косачката е замърсена: почистете косачката.
 - ▶ Не модифицирайте косачката.
 - ▶ Ако командните елементи не функционират: не работете с косачката.
 - ▶ Ако ще косите и окосената трева трябва да се събира в коша за трева: закачете коша за трева, както е описано в тази инструкция за експлоатация.

- ▶ Монтирайте оригинални принадлежности на STIHL за тази косачка.
- ▶ Монтирайте ножа така, както е описано в тази инструкция за експлоатация.
- ▶ Монтирайте принадлежностите, както е описано в тази инструкция за експлоатация или в инструкцията за експлоатация на принадлежностите.
- ▶ Не поставяйте предмети в отворите на косачката.
- ▶ Не свързвайте и не съединявайте накъсо с метални предмети контактите на гнездото за ключа.
- ▶ Сменяйте износените или повредени указателни табели.
- ▶ Ако възникнат неясноти: обърнете се към специализиран търговец на STIHL.

4.6.2 Нож

Ножовете са в безопасно състояние, ако са изпълнени следните условия:

- Ножовете и приставките са неповредени.
- Ножовете не са деформирани.
- Ножовете са правилно монтирани.
- Ножовете са под ъгъл 90° един спрямо друг,  11.3.
- Ножовете са правилно заточени.
- Ножовете са без неравности.
- Ножовете са правилно балансирани.
- Минималната дебелина и минималната ширина на ножовете са достатъчни,  20.2.
- Ъгълът на заточване е спасен,  20.2.

▲ ПРЕДУПРЕЖДЕНИЕ

- При небезопасно състояние части от ножовете може да се отделят и да бъдат изхвърлени. Има опасност от тежки наранявания
 - ▶ Работете с неповредени ножове и неповредени приставки.
 - ▶ Монтирайте ножа правилно.
 - ▶ Заточете ножа правилно.
 - ▶ Ако дебелината или ширината не достигат минимално допустимите стойности: сменете ножовете.
 - ▶ Ножовете трябва да се балансират от специализиран търговец на STIHL.
 - ▶ Ако възникнат неясноти: обърнете се към специализиран търговец на STIHL.

4.7 Работа

▲ ПРЕДУПРЕЖДЕНИЕ

- Потребителят не може да продължи да работи концентрирано в определени ситуа-

- ции. Потребителят може да се спъне, да падне и да се нарани сериозно.
- ▶ Работете спокойно и обмислено.
- ▶ Ако осветеността и видимостта са лоши: не работете с косачката.
- ▶ Управлявайте косачката сами.
- ▶ Внимавайте за препятствия.
- ▶ Не накланяйте косачката.
- ▶ Работете здраво стъпили на земята и поддържайте равновесие.
- ▶ Ако се появят признаци на умора: направете почивка.
- ▶ Ако косите по наклон: косете напречно на склона.
- ▶ Не косете по стръмни склонове.
- Въртящите се ножове могат да порежат потребителя. Потребителят може да се нарани сериозно.



- ▶ Не докосвайте въртящите се ножове.
- ▶ Ако ножовете са блокирани от предмет: изключете косачката, извадете предпазния ключ и извадете акумулатора. Едва след това отстранете предмета.
- Ако работите без задвижване на ходовата част, то може да се включи неволно и косачката да започне да се движи. Има опасност от тежки наранявания и материални щети.
 - ▶ Задействайте превключващия лост за задвижване на ходовата част само ако то трябва да бъде включено.
- Ако косачката започне да се държи различно или необичайно по време на работа, тя може да е в състояние, което не е безопасно. Има опасност от тежки наранявания и материални щети.
 - ▶ Спрете работата, извадете предпазния ключ, извадете акумулатора и се консултирайте със специализиран търговец на STIHL.
- По време на работа косачката може да причини вибрации.
 - ▶ Носете ръкавици.
 - ▶ Правете почивки.
 - ▶ Ако се появят признаци на проблем с кръвообращението: потърсете лекарска помощ.
- Ако по време на работа ножовете ударят чуждо тяло, то или части от него могат да бъдат повредени или изхвърлени с висока скорост. Има опасност от наранявания и материални щети.
 - ▶ Отстранете чуждите тела от работната зона.

- Когато се отпусне превключващият лост за режима на косене, ножовете продължават да се въртят за кратко. Има опасност от тежки наранявания.
 - ▶ Изчакайте, докато ножовете спрат да се въртят.
 - Ако въртящите се ножове ударят твърд предмет, може да се образуват искри. Искрите могат да причинят пожар в леснозапалима среда. Това може да доведе до тежки наранявания или смърт и може да възникнат материални щети.
 - ▶ Не работете в леснозапалима среда.
 - Ако по време на работа ножовете ударят чуждо тяло, те могат да бъдат повредени или позицията на ножовете може да се промени.
 - ▶ Ако ножовете ударят чуждо тяло, изключете косачката и проверете косачката и ножовете.
 - Ако косачката бъде паркирана върху наклонена повърхност, тя може неволно да се плъзне. Има опасност от наранявания и материални щети.
 - ▶ Пускайте косачката само ако стои на равна повърхност и не може да се плъзне сама.
 - Ако предмети са прикрепени към ръкохватката, допълнителното тегло може да доведе до преобръщане на косачката. Има опасност от наранявания и материални щети.
 - ▶ Не прикрепяйте предмети към ръкохватката.
- ▶ Извадете предпазния ключ.
 - ▶ Извадете акумулатора.
 - ▶ Подсигурете косачката с притягащи колани, ремъци или мрежа така, че да не се преобърне и да не може да се движи.
- Ако предпазният ключ и акумулаторът са поставени по време на транспортиране с изключено задвижване на ходовата част, задвижването на ходовата част може да бъде включено неволно и косачката да започне да се движи. Има опасност от тежки наранявания и материални щети.
 - ▶ Извадете предпазния ключ.
 - ▶ Извадете акумулатора.
- Косачката е тежка. Ако потребителят носи косачката сам, той може да бъде наранен.
 - ▶ Носете косачката по двама.

4.9 Съхранение

▲ ПРЕДУПРЕЖДЕНИЕ

- Децата може да не разпознаят и преценят опасностите, свързани с косачката. Децата може да получат тежки наранявания.
 - ▶ Извадете предпазния ключ.
 - ▶ Извадете акумулатора.
 - ▶ Съхранявайте косачката на място, недостъпно за деца.
- Електрическите контакти на косачката и металните компоненти може да корозират при влага. Косачката може да се повреди.
 - ▶ Извадете предпазния ключ.
 - ▶ Извадете акумулатора.
 - ▶ Съхранявайте косачката чиста и суха.
- Ако по време на съхранението са поставени предпазният ключ и акумулаторът, задвижването на ходовата част може да бъде включено неволно и косачката да започне да се движи. Има опасност от тежки наранявания и материални щети.
 - ▶ Извадете предпазния ключ.
 - ▶ Извадете акумулатора.

4.10 Почистване, поддръжка и ремонт

▲ ПРЕДУПРЕЖДЕНИЕ

- Ако предпазният ключ и акумулаторът са поставени по време на почистването, поддръжката или ремонта, ножовете може да бъдат включени неволно. Има опасност от тежки наранявания и материални щети.
 - ▶ Извадете предпазния ключ.
 - ▶ Извадете акумулатора.
- Ако предпазният ключ и акумулаторът са поставени по време на почистването, под-









▲ ОПАСНОСТ

- Ако работата се извършва в близост до кабели, провеждащи напрежение, ножовете могат да влязат в контакт с тях и да ги повредят. За потребителя има опасност от тежки наранявания или смърт.
 - ▶ Не работете в близост до кабели, провеждащи напрежение.
- Ако се работи при гръмотевична буря, потребителят може да бъде ударен от мълния. За потребителя има опасност от тежки наранявания или смърт.
 - ▶ Ако има буря: не работете.

4.8 Транспортиране

▲ ПРЕДУПРЕЖДЕНИЕ

- По време на транспорт косачката може да се преобърне или да се премести. Има опасност от наранявания и материални щети.

- дръжката или ремонта, задвижването на ходовата част може да бъде включено неволно и косачката да започне да се движи. Има опасност от тежки наранявания и материални щети.
- ▶ Извадете предпазния ключ.
 - ▶ Извадете акумулатора.
- Ако използвате силни почистващи препарати, почистване със струя вода или остри предмети, може да повредите косачката или ножовете. Ако не почистите правилно косачката или ножовете, компонентите няма да могат да функционират правилно и съоръженията за безопасност няма да работят. Има опасност от тежки наранявания.
 - ▶ Почистете косачката и ножа, както е описано в тази инструкция за експлоатация.
 - Ако косачката или ножовете не са поддържани или ремонтирани правилно, компонентите може да не функционират правилно и съоръженията за безопасност може да не работят. Има опасност от тежки наранявания или смърт.
 - ▶ Не правете техническа поддръжка и не ремонтирайте сами косачка.
 - ▶ Ако косачката се нуждае от поддръжка или ремонт: обърнете се към специализиран търговец на STIHL.
 - ▶ Поддържайте ножовете така, както е описано в тази инструкция за експлоатация.
 - По време на почистването, поддръжката или ремонта на ножовете те може да се движат. Чрез движението на единия нож се задвижва и другият нож. Потребителят може да се пореже и нарани на остриите режещи ръбове.
 - ▶ Носете предпазни ръкавици, изработени от устойчив материал.
 - По време на заточването ножовете могат да се нагряят. Потребителят може да получи изгаряне.
 - ▶ Изчакайте, докато ножовете се охладят.
 - ▶ Носете предпазни ръкавици, изработени от устойчив материал.
- ▶ Уверете се, че следните компоненти се намират в състояние, съобразено с изискванията за безопасност:
 - Косачка,  4.6.1.
 - Нож,  4.6.2.
 - Използвайте акумулатора така, както е описано в инструкцията за експлоатация на акумулатора STIHL AR L или в инструкцията за експлоатация на адаптера за два акумулатора ADA 700 и указанията за безопасност на акумулатор STIHL AP.
 - ▶ Проверете акумулатора така, както е описано в инструкцията за експлоатация на акумулатора STIHL AR L или в инструкцията за експлоатация на адаптера за два акумулатора ADA 700 и указанията за безопасност на акумулатор STIHL AP.
 - ▶ Заредете акумулатора напълно, както е описано в инструкцията за експлоатация на зарядни устройства STIHL AL 101, 300, 500.
 - ▶ Почистете косачката,  16.2.
 - ▶ Проверете ножа,  11.2.
 - ▶ Разгънете и настройте ръкохватката,  7.1.
 - ▶ Ако ще косите и окосената трева трябва да се събира в коша за трева: закачете коша за трева,  6.1.2.
 - ▶ Ако ще косите и окосената трева трябва да се изхвърля отзад: откачете коша за трева,  6.1.3.
 - ▶ Настройте височината на косене,  12.2.
 - ▶ Проверете командните елементи,  11.1.
 - ▶ Ако по време на проверката на командните елементи предупредителния триъгълник върху контролния блок мига в червено: извадете предпазния ключ, извадете акумулатора и се консултирайте със специализиран търговец на STIHL. В косачката има неизправност.
 - ▶ Ако стъпките не могат да бъдат изпълнени: не използвайте косачката и потърсете помощ от специализиран търговец на STIHL.

5 Подготовка на косачката за употреба

5.1 Подготовка на косачката за употреба

Преди всяко начало на работа трябва да се изпълнят следните стъпки:

6 Сглобяване на косачката

6.1 Сглобяване, закачане и откачане на коша за трева

6.1.1 Сглобяване на коша за трева

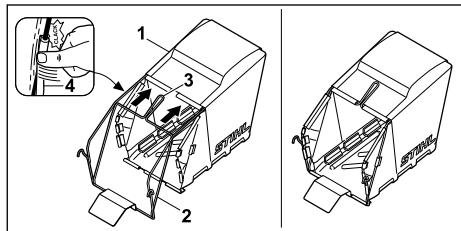

- ▶ Опънете плата (1) така върху рамката (2), че дънната плоскост да е отдолу и ръкохватката (3) да е от външната страна на плата.
- ▶ Притиснете пластмасовите профили (4) върху рамката. Пластмасовите профили се фиксират с щракване.

6.1.2 Закачане на коша за трева

- ▶ Изключете косачката
- ▶ Поставете косачката на равен терен.

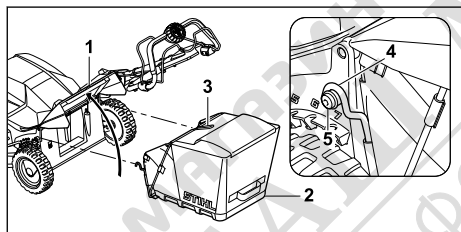

- ▶ Отворете дефлектора (1) и го задръжте.
- ▶ Хванете коша за трева (2) за ръкохватката (3) и закачете куката (4) за оста (5).
- ▶ Поставете дефлектора (1) върху коша за трева (2).

6.1.3 Откачане на коша за трева

- ▶ Изключете косачката.
- ▶ Поставете косачката на равен терен.
- ▶ Отворете дефлектора и го задръжте.
- ▶ Свалете коша за трева от ръкохватката с движение нагоре.
- ▶ Затворете дефлектора.

7 Настройване на косачката за потребителя

7.1 Настройване на ръкохватката

- ▶ Изключете косачката, извадете предпазния ключ и извадете акумулатора.
- ▶ Поставете косачката на равен терен.

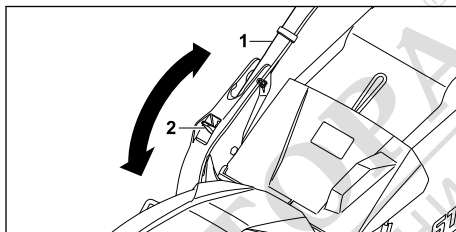

- ▶ Хванете ръкохватката (1).
- ▶ Натиснете лоста (2) надолу и го задръжте.
- ▶ Поставете ръкохватката (1) в желаната позиция.
- ▶ Пуснете лоста (2) и се уверете, че ръкохватката отново се фиксира добре.

7.2 Сгъване на ръкохватката

За по-компактно транспортиране или съхранение ръкохватката може да се сгъва.

- ▶ Изключете косачката, извадете предпазния ключ и извадете акумулатора.
- ▶ Поставете косачката на равен терен.
- ▶ Дръжте лоста натиснат.
- ▶ Сгънете ръкохватката напред.

8 Поставяне и изваждане на акумулатора

8.1 Поставяне на акумулатора

- ▶ Извадете предпазния ключ.
- ▶ Поставете косачката на равен терен.

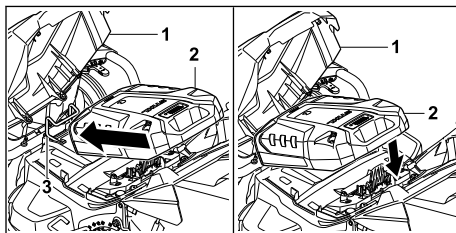

- ▶ Отворете клапата (1).
- ▶ Поставете акумулатора (2) в държача (3).
- ▶ Натиснете надолу акумулатора (2). Акумулаторът (2) се фиксира с щракване и е застопорен.
- ▶ Затворете клапата (1).

8.2 Изваждане на акумулатора

- ▶ Поставете косачката на равен терен.

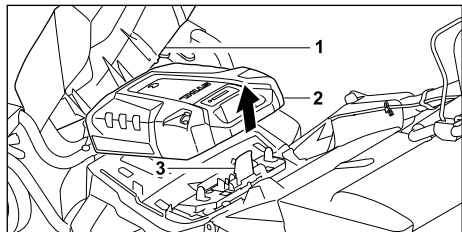

- ▶ Отворете клапата (1).
- ▶ Натиснете блокиращия лост (3) надолу и го задръжте натиснат. Акумулаторът (2) е освободен и може да бъде изваден.
- ▶ Затворете клапата (1).

9 Поставяне и изваждане на предпазния ключ

9.1 Поставяне на предпазния ключ

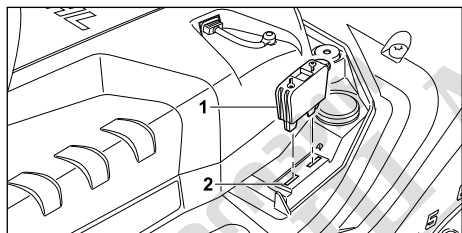

- ▶ Отворете клапата.
- ▶ Поставете предпазния ключ (1) в предвиденото за него гнездо (2).
- ▶ Затворете клапата.

9.2 Изваждане на предпазния ключ

- ▶ Отворете клапата.
- ▶ Извадете предпазния ключ.
- ▶ Затворете клапата.
- ▶ Съхранявайте предпазния ключ на място, недостъпно за деца.

10 Включване и изключване на косачката

10.1 Активиране на косачката

- ▶ Поставете косачката на равен терен.

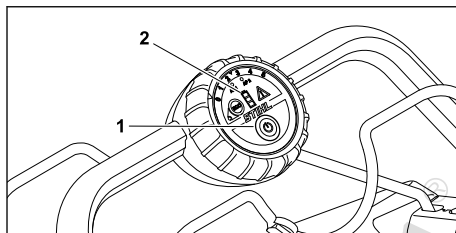

- ▶ Натиснете бутона за включване (1). Косачката е активирана. Светодиодите (2) показват състоянието на зареждане на акумулатора.

10.2 Включване и изключване на ножа

10.2.1 Включване на ножа

- ▶ Поставете косачката на равен терен.

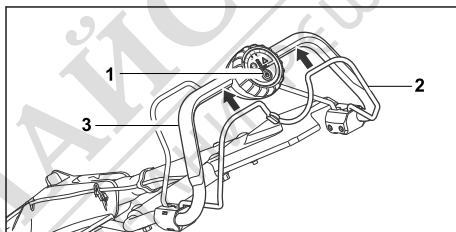

- ▶ С лявата ръка натиснете бутона за включване (1) надолу и го задръжте натиснат.
- ▶ Издърпайте превключващия лост за режима на косене (2) с дясната ръка изцяло по посока на ръкохватката (3) и го задръжте така, че палецът да обхване ръкохватката (3).

Ножовете не се въртят.

- ▶ Пуснете бутона за включване (1).
- ▶ Задръжте ръкохватката (3) и превключващия лост за режима на косене (2) с дясната ръка така, че палецът да обхване ръкохватката (3).

10.2.2 Изключване на ножа

- ▶ Отпуснете превключващия лост за режима на косене.
- ▶ Изчакайте, докато ножовете спрат да се въртят.
- ▶ Ако ножовете продължат да се въртят: извадете предпазния ключ, извадете акумулатора и се консултирайте със специализиран търговец на STIHL. Косачката е неизправна.

10.3 Включване и изключване на задвижването на ходовата част

10.3.1 Включване на задвижването на ходовата част

С регулатора може да се настрои максималната скорост в 5 степени. Степен 5 е най-високата скорост. При степен 0 задвижването на ходовата част е деактивирано.

С превключващия лост за задвижване на ходовата част скоростта може да се регулира безстепенно до зададената максимална скорост. Колкото повече превключващият лост за задвижване на ходовата част е издърпан към ръкохватката, толкова по-висока е скоростта.

Настроената скорост влияе на продължителността на работа на акумулатора. Колкото по-ниска е скоростта, толкова по-продължителна е работата на акумулатора.

► Поставете косачката на равен терен.

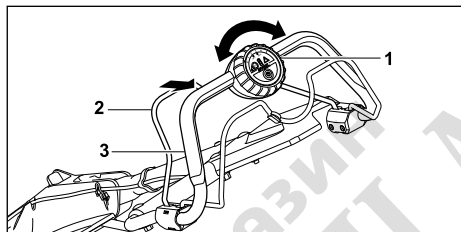

- Задайте желаната скорост чрез регулатора (1).
- Издърпайте превключващия лост за задвижване на ходовата част (2) с лявата ръка по посока на ръкохватката (3) и го задръжте така, че палецът да обхване ръкохватката (3). Косачката се задвижва.

10.3.2 Изключване на задвижването на ходовата част

- Отпуснете превключващия лост за задвижване на ходовата част.
- Изчакайте, докато косачката спре.
- Ако косачката е продължи да се движи: извадете предпазния ключ, свалете акумулатора и се консултирайте със специализиран търговец на STIHL. Косачката е неисправна.

11 Проверка на косачката

11.1 Проверка на командните елементи

Превключващ лост за режима на косене

- Извадете предпазния ключ.
- Извадете акумулатора.
- Издърпайте превключващия лост за режима на косене изцяло по посока на ръкохватката и отново го отпуснете.
- Ако превключващият лост за режима на косене е трудноподвижен или не се връща в изходна позиция: не използвайте косачката и потърсете помощ от специализиран търговец на STIHL. Превключващият лост за режима на косене е неисправен.

Превключващ лост за задвижване на ходовата част

- Извадете предпазния ключ.
- Извадете акумулатора.
- Издърпайте превключващия лост за задвижване на ходовата част изцяло по посока на ръкохватката и отново го отпуснете.
- Ако превключващият лост за задвижване на ходовата част е трудноподвижен или не се връща в изходна позиция: не използвайте косачката и потърсете помощ от специализиран търговец на STIHL. Превключващият лост за задвижване на ходовата част е неисправен.

Включване на ножа

- Поставете предпазния ключ.
- Поставете акумулатора.
- Активирайте косачката.
- С лявата ръка натиснете бутона за включване надолу и го задръжте натиснат.
- Издърпайте превключващия лост за режима на косене с дясната ръка изцяло по посока на ръкохватката и го задръжте така, че палецът да обхване ръкохватката. Ножът се завърта.
- Ако ножът не се върти: извадете предпазния ключ, извадете акумулатора и се консултирайте със специализиран търговец на STIHL. В косачката има неисправност.
- Отпуснете бутона за включване и превключващия лост за режима на косене. След кратко изчакване ножът спира да се върти.

- ▶ Ако ножът продължи да се върти: извадете предпазния ключ, извадете акумулатора и се консултирайте със специализиран търговец на STIHL. Косачката е неизправна.



Включване на задвижването на ходовата част

- ▶ Поставете предпазния ключ.
- ▶ Поставете акумулатора.
- ▶ Активирайте косачката.
- ▶ Издърпайте превключващия лост за задвижване на ходовата част с лявата ръка изцяло по посока на ръкохватката и го задръжте така, че палецът да обхваща ръкохватката. Косачката се задвижва.
- ▶ Отпуснете превключващия лост за задвижване на ходовата част. Косачката спира да се движи.
- ▶ Ако косачката е продължи да се движи: извадете предпазния ключ, извадете акумулатора и се консултирайте със специализиран търговец на STIHL. Косачката е неизправна.

11.2 Проверка на ножа

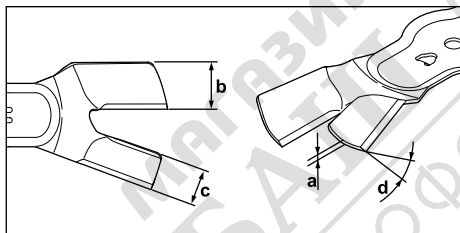
- ▶ Изключете косачката, извадете предпазния ключ и извадете акумулатора.
- ▶ Изправете косачката,  16.1.



- ▶ Измерете следното:
 - Дебелина a
 - Ширина b
 - Ширина c
 - Ъгъл на заточване d
- ▶ Ако дебелината или ширината не достигат минимално допустимите стойности: сменете ножа,  20.2.
- ▶ Ако ъгълът на заточване не е спазен: заточете ножа,  20.2.
- ▶ Ако възникнат несноти: обърнете се към специализиран търговец на STIHL.

11.3 Проверка на позицията на ножа

- ▶ Изключете косачката, извадете предпазния ключ и извадете акумулатора.

- ▶ Изправете косачката,  16.1.

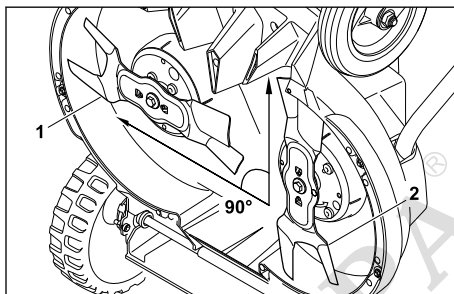

- ▶ Завертете единия нож така, че да е успореден на земята. Вторият нож се върти заедно с първия.
- ▶ Проверка на правилната позиция на двата ножа един спрямо друг
 - В основната позиция един нож (1) се намира успоредно на земята.
 - Вторият нож (2) е под ъгъл 90° спрямо другия нож.
- ▶ Ако ножовете не се намират в правилната позиция един спрямо друг: не използвайте повече косачката и потърсете помощ от специализиран търговец на STIHL.

12 Работа с косачката

12.1 Държане и водене на косачката

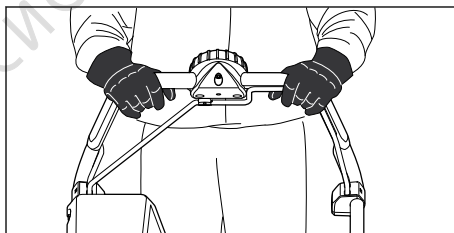

- ▶ Дръжте ръкохватката с две ръце така, че палците да я обхващат.

12.2 Настройване на височината на косене

Височината на косене може да бъде настроена на 8 степени:

- 25 мм = позиция 1
- 35 мм = позиция 2
- 45 мм = позиция 3
- 55 мм = позиция 4
- 65 мм = позиция 5
- 75 мм = позиция 6
- 90 мм = позиция 7
- 100 мм = позиция 8

Позициите са посочени върху косачката.

Височината на косене може да се настрои индивидуално за всяко колело. Настройката на колелата трябва да е идентична.

Настройка на височината на косене отзад

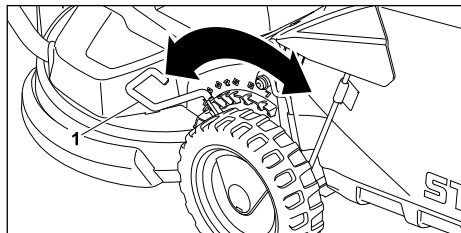

- Извадете лоста (1) от гнездото и го поставете в желаната позиция.

Настройка на височината на косене отпред

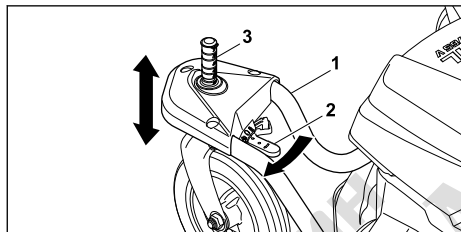

- Задръжте с ръка лоста на колелото (1). Косачката не може да падне до най-ниската позиция чрез собственото си тегло.
- Натиснете и задръжте лоста за освобождаване (2) по посока на стрелката.
- Поставете оста (3) в желаната позиция.
- Пуснете лоста за освобождаване (2). Оста (3) ще се фиксира.

12.3 Фиксиране на предните колела

Предните колела може да се фиксират за косене по склон.

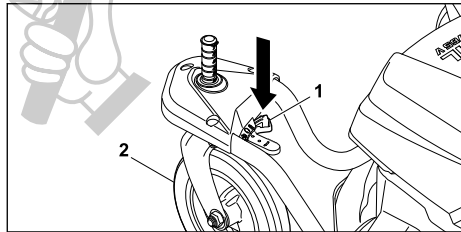

- Натиснете бутона (1).
- Регулирайте предното колело (2) в права позиция и го фиксирайте.

- Фиксирайте и второто предно колело.

Премахване на фиксирането

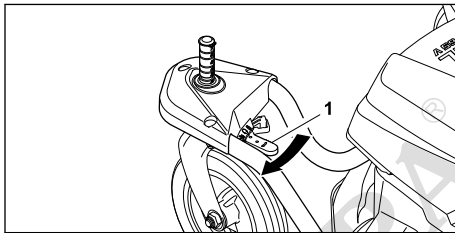

- Натиснете лоста за освобождаване (1) по посока на стрелката.

12.4 Включване и изключване на режим ECO

Режим ECO е включен след активиране на косачката.

Когато режимът ECO е включен, косачката разпознава текущите работни условия и автоматично задава оборотите на ножа.

Така издръжливостта на акумулатора може да бъде удължена.

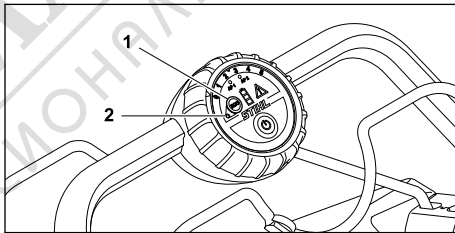

Включване на режим ECO

- Натиснете бутона (1).
- Светодиодът (2) свети.

Изключване на режим ECO

- Натиснете бутона (1).
- Светодиодът (2) не свети.

12.5 Косене

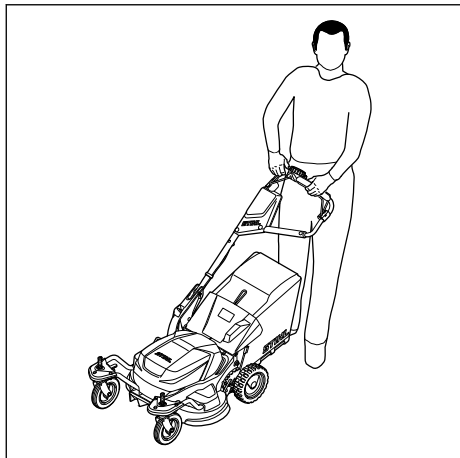

- ▶ Ако се работи с включено задвижване на ходовата част: управлявайте контролирано косачката напред.
- ▶ Ако се работи с изключено задвижване на ходовата част: бавно и контролирано бутайте косачката напред.

12.6 Изпразване на коша за трева

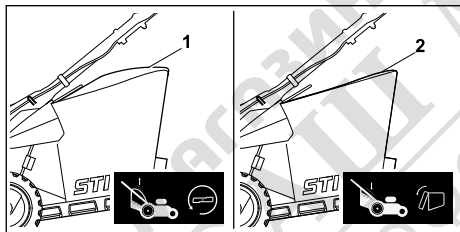

Въздушният поток, генериран от ножа, повдига индикатора за равнището на запълване (1). Когато кошът за трева се напълни, въздушният поток спира. Ако въздушният поток е твърде малък, индикаторът за равнището на запълване (2) се връща в пасивно състояние. Това е сигнал да изпразните коша за трева.

Безпроблемното функциониране на индикатора за равнището на запълване е гарантирано само при оптимален въздушен поток. Външни влияния като мокра, гъста или висока трева, ниска позиция на косене, замърсяване или други подобни могат да засегнат въздушния поток и функционирането на индикатора за равнището на запълване.

- ▶ Ако индикаторът за равнището на запълване се върне в пасивно състояние: изпразнете коша за трева.

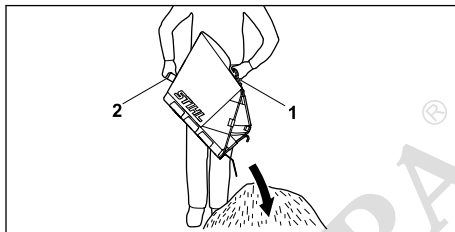

- ▶ Свалете коша за трева от ръкохватката (1) с движение нагоре.
- ▶ С втората ръка я дръжте за задната ръкохватка (2).
- ▶ Изпразнете коша за трева.

13 След работа

13.1 След работа

- ▶ Изключете косачката, извадете предпазния ключ и извадете акумулатора.
- ▶ Ако косачката е мокра: оставете косачката да изсъхне.
- ▶ Почистете косачката.

14 Транспортиране

14.1 Транспортиране на косачката

- ▶ Изключете косачката.
Ножът не бива да се върти.

Използване на задвижването на ходовата част

- ▶ Включете задвижването на ходовата част.
- ▶ Управлявайте контролирано косачката напред.

Бутане на косачката

- ▶ Извадете предпазния ключ и извадете акумулатора.
- ▶ Бавно и контролирано бутайте косачката напред.

Носене на косачката

- ▶ Носете предпазни ръкавици, изработени от устойчив материал.
- ▶ Извадете предпазния ключ и извадете акумулатора.

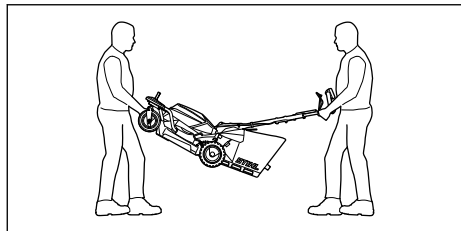

- ▶ Един човек трябва да държи косачката с две ръце за лостовете на колелата отпред и друг да я държи с две ръце за ръкохватката.
- ▶ Повдигайте и носете косачката по двама.

Транспортиране на косачката в превозно средство

- ▶ Извадете предпазния ключ и извадете акумулатора.
- ▶ Подсигурете косачката изправена така, че да не се преобърне и да не може да се движи.



15 Съхранение

15.1 Съхранение на косачката

- ▶ Изключете косачката, извадете предпазния ключ и извадете акумулатора.
- ▶ Съхранявайте косачката така, че следните условия да са изпълнени:
 - Косачката да е на място, недостъпно за деца.
 - Косачката да е чиста и суха.
 - Косачката да не може да се преобърне.
 - Косачката да не може да се плъзне.

16 Почистване

16.1 Изправяне на косачката

- ▶ Изключете косачката, извадете предпазния ключ и извадете акумулатора.
- ▶ Поставете косачката на равен терен.
- ▶ Откачете коша за трева.
- ▶ Нагласете височината на косене в най-високата позиция.  12.2
- ▶ Нагласете горната част на ръкохватката в най-ниската позиция,  7.1. Горната част на ръкохватката е освободена
- ▶ С лявата ръка натиснете лоста надолу и задръжте.

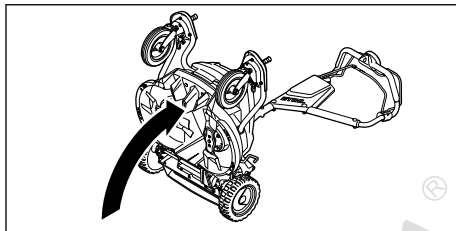

- ▶ С дясната ръка хванете косачката за лоста на колелото и я изправете назад.

16.2 Почистване на косачката

- ▶ Изключете косачката, извадете предпазния ключ и извадете акумулатора.
- ▶ Почистете косачката с влажна кърпа.
- ▶ Почистете канала за изхвърляне с мека четка или с влажна кърпа.
- ▶ Почистете електрическите контакти на косачката с четчица или мека четка.
- ▶ Почистете вентилационните отвори с четчица.
- ▶ Изправете косачката.
- ▶ Почистете областта около ножа и самия нож с дървена пръчка, мека четка или влажна кърпа.

17 Поддръжка /обслужване

17.1 Демонтаж и монтаж на ножа

17.1.1 Демонтаж на ножа

- ▶ Изключете косачката, извадете предпазния ключ и извадете акумулатора.
- ▶ Изправете косачката.

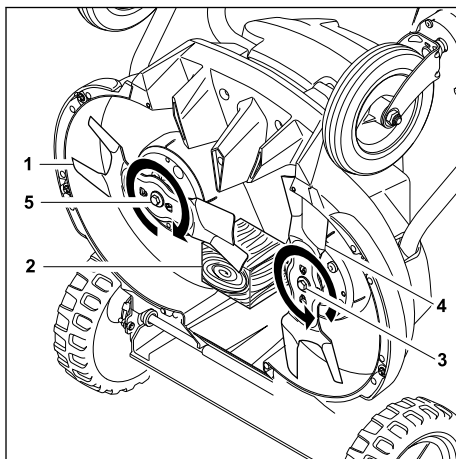

- ▶ Блокирайте ножа (1) с дървено тръпче (2).

- ▶ Развийте болта (3) по посока на стрелката и го свалете заедно с шайбата.
- ▶ Свалете ножа (4).
- ▶ Развийте болта (5) по посока на стрелката и го свалете заедно с шайбата.
- ▶ Свалете ножа (1).
- ▶ Изхвърлете болтовете (3 и 5) и шайбите. За монтирането на ножа (1 и 4) използвайте нови болтове и шайби.

17.1.2 Монтаж на ножа

- ▶ Изключете косачката, извадете предпазния ключ и извадете акумулатора.
- ▶ Изправете косачката.

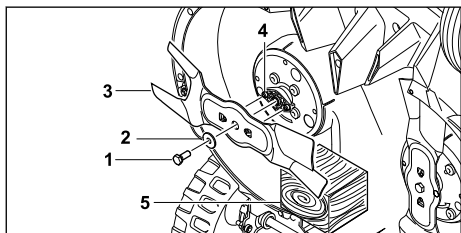

- ▶ Поставете новата шайба (2) върху новия болт (1).
- ▶ Нанесете защита против отиване Loctite 243 върху резбата на болта (1).
- ▶ Поставете ножа (3) така, че издатините на повърхността за поставяне (4) да попаднат в гнездата на ножа (3).
- ▶ Завийте болта (1) заедно с шайбата (2)
- ▶ Блокирайте ножа (3) с дървено трупче (5).
- ▶ Затегнете болта (1) с 30 Nm +/- 3 Nm.
- ▶ Монтирайте втория нож.

17.2 Заточване и балансиране на ножа

Необходима е много практика за правилното заточване и балансиране на ножовете.

STIHL препоръчва ножовете да се заточват и балансират от специализиран търговец на STIHL.

19 Отстраняване на неизправности

19.1 Отстраняване на неизправности по косачката или акумулатора

Неизправност	Светодиоди върху контролния блок	Светодиоди върху акумулатора	Причина	Отстраняване
Косачката не се задвижва при включване.	1 светодиод на индикацията на състоянието на зареждане мига в зелено.	1 светодиод мига в зелено.	Състоянието на зареждане на акумулатора е твърде ниско.	▶ Заредете акумулатора.

⚠ ПРЕДУПРЕЖДЕНИЕ

- Режещите ръбове на ножовете са остри. Потребителят може да се пореже.
 - ▶ Носете предпазни ръкавици, изработени от устойчив материал.
- ▶ Изключете косачката, извадете предпазния ключ и извадете акумулатора.
- ▶ Изправете косачката.
- ▶ Демонтирайте ножа.
- ▶ Заточете ножа. При това спазвайте ъгъла на заточване и охладете ножовете, 20.2. Ножовете не трябва да посиняват по време на заточването.
- ▶ Монтирайте ножа.
- ▶ Ако възникнат неясноти: обърнете се към специализиран търговец на STIHL.

17.3 Проверете обтягането на ремъка на задвижването на ножа

Веднъж годишно предоставяйте на специализиран търговец на STIHL да провери обтягането на ремъка на задвижването на ножа.

18 Ремонт

18.1 Ремонт на косачката

Потребителят не може сам да поправя косачката и ножовете.

- ▶ Ако косачката или ножовете са повредени: не използвайте косачката или ножа и потърсете помощ от специализиран търговец на STIHL.
- ▶ Ако указателните табели са нечетливи или повредени: указателните табели трябва да се сменят от специализиран търговец на STIHL.

Неизправност	Светодиоди върху контролния блок	Светодиоди върху акумулатора	Причина	Отстраняване
	1 светодиод на индикацията на състоянието на зареждане свети в червено.	1 светодиод свети в червено.	Акумулаторът е твърде горещ или твърде студен.	<ul style="list-style-type: none"> ▶ Извадете предпазния ключ. ▶ Извадете акумулатора. ▶ Оставете акумулатора да се охлади или да се затопли.
	Предупредителният триъгълник мига в червено.	3 светодиода мигат в червено.	В косачката има неизправност.	<ul style="list-style-type: none"> ▶ Извадете предпазния ключ. ▶ Извадете акумулатора. ▶ Почистете електрическите контакти на косачката. ▶ Поставете акумулатора. ▶ Включете косачката. ▶ Ако неизправността не бъде отстранена: не използвайте косачката и потърсете помощ от специализиран търговец на STIHL.
	Предупредителният триъгълник свети в червено.	3 светодиода светят в червено.	Косачката е прегряла.	<ul style="list-style-type: none"> ▶ Извадете предпазния ключ. ▶ Извадете акумулатора. ▶ Оставете косачката да изстине.
	3 светодиода на индикацията на състоянието на зареждане светят в червено.	4 светодиода мигат в червено.	В акумулатора има неизправност.	<ul style="list-style-type: none"> ▶ Извадете акумулатора и отново го поставете. ▶ Включете косачката. ▶ Ако неизправността не бъде отстранена: не използвайте акумулатора и потърсете помощ от специализиран търговец на STIHL.
			Прекъсната е електрическата връзка между косачката и акумулатора.	<ul style="list-style-type: none"> ▶ Извадете предпазния ключ. ▶ Извадете акумулатора. ▶ Почистете електрическите контакти на косачката. ▶ Поставете предпазния ключ. ▶ Поставете акумулатора.
	Всички светодиоди върху контролния блок мигат.		Комуникацията с контролния блок е прекъсната.	<ul style="list-style-type: none"> ▶ Извадете предпазния ключ. ▶ Извадете акумулатора. ▶ не използвайте косачката и потърсете помощ от специализиран търговец на STIHL.
			Косачката или акумулаторът е влажен.	<ul style="list-style-type: none"> ▶ Извадете предпазния ключ. ▶ Извадете акумулатора. ▶ Почистете косачката. ▶ Оставете косачката или акумулатора да изсъхне.
			Съпротивлението при ножовете е твърде голямо.	<ul style="list-style-type: none"> ▶ Настройте по-голяма височина на косене. ▶ Включете косачката в по-ниска трева.
Задвижването на ходовата част не функционира.			В задвижването на ходовата част има неизправност.	<ul style="list-style-type: none"> ▶ Извадете акумулатора и отново го поставете. ▶ Включете задвижването на ходовата част. ▶ Ако задвижването на ходовата част все още не функционира: обърнете се към специализиран търговец на STIHL.

Неизправност	Светодиоди върху контролния блок	Светодиоди върху акумулатора	Причина	Отстраняване
Косачката се изключва по време на работа.	Предупредителният триъгълник свети в червено.	3 светодиода светят в червено.	Косачката е прегряла.	<ul style="list-style-type: none"> ▶ Извадете предпазния ключ. ▶ Извадете акумулатора. ▶ Оставете косачката да изстине. ▶ Почистете косачката. ▶ Не включвайте косачката твърде често за малък период от време. ▶ Ако се работи с включено задвижване на ходовата част: задайте по-ниска скорост. ▶ Ако се работи с изключено задвижване на ходовата част: ходете по-бавно напред. ▶ Настройте по-голяма височина на косене. ▶ Косете по-ниска трева.
			Ножовете са блокирани.	<ul style="list-style-type: none"> ▶ Извадете предпазния ключ. ▶ Извадете акумулатора. ▶ Почистете косачката.
			Има електрическа неизправност.	<ul style="list-style-type: none"> ▶ Извадете акумулатора и отново го поставете. ▶ Включете косачката.
Продължителността на работа на косачката е твърде кратка.			Акумулаторът не е зареден напълно.	<ul style="list-style-type: none"> ▶ Заредете докрай акумулатора.
			Акумулаторът е превишил своя експлоатационен живот.	<ul style="list-style-type: none"> ▶ Сменете акумулатора.

20 Технически данни

20.1 Косачка STIHL RMA 765.0 V

Разрешени акумулатори:

- STIHL AR L
- STIHL AP заедно с адаптер за два акумулатора ADA 700
- Тегло без акумулатор: 44 кг
- Максимално съдържание на коша за трева: 80 л
- Ширина на косене: 63 см
- Брой обороти: 3300 1/мин
- Брой обороти в режим ECO: 2800 1/мин

Времето на движение е посочено на адрес www.stihl.com/battery-life.

20.2 Нож

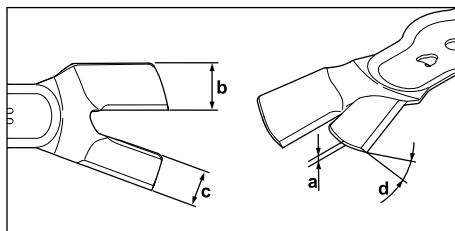

- Минимална дебелина a: 2,2 мм
- Минимална ширина b: 30 мм
- Минимална ширина c: 26 мм
- Ъгъл на заточване d: 30°

20.3 Нива на шума и вибрациите

Стойността K за нивото на шума възлиза на 3 dB(A). Стойността K за нивото на шума въз-

лиза на 1,2 dB(A). Стойността К за нивото на вибрациите възлиза на 0,7 м/с².

- Ниво на шума L_{pA}, измерено според EN 60335-2-77: 84 dB(A)
- Ниво на шума L_{wA}, измерено според 2000/14/EC: 92,2 dB(A)
- Ниво на вибрациите a_{hV}, измерено според EN 60335-2-77, ръкохватка: 1,4 м/сек²

Посочените нива на вибрациите са измерени съгласно стандартизирана процедура за изпитване и могат да се използват за сравнение на електрически уреди. Действителните нива на вибрациите могат да се различават от посочените стойности в зависимост от начина на приложение. Посочените нива на вибрациите могат да бъдат използвани за първоначална оценка на вибрационното натоварване. Трябва да бъде оценено действителното вибрационно натоварване. При това може да се вземат под внимание и времето, през което електрическият уред е изключен, както и това, през което е включен, но работи без натоварване.

Информация за изпълнението на Директивата относно излагането на вибрации на работното място 2002/44/EC можете да откриете на адрес www.stihl.com/vib.

20.4 REACH

Съкращението "REACH" обозначава регламента на EG (Европ. общност) за регистриране, анализ и допустимост на химическите препарати.

Информацията за изпълнение на регламента REACH е посочена по-долу www.stihl.com/reach.

21 Резервни части и принадлежности

21.1 Резервни части и принадлежности

STIHL С тези символи се обозначават оригинални резервни части на STIHL и оригинални принадлежности на STIHL.

Фирма STIHL препоръчва да се използват оригинални резервни части и оригинални принадлежности на STIHL.

Резервните части и принадлежностите на други производители не могат да бъдат оценени от STIHL по отношение на надеж-

ността, безопасността и пригодността им, въпреки продължаващото наблюдение на пазара и STIHL не може да гарантира използването им.

Оригинални резервни части и оригинални принадлежности на STIHL се предлагат от специализиран търговски обект на STIHL.

21.2 Важни резервни части

- Ножове, вляво: 6392 702 0100
- Ножове, вдясно: 6392 702 0105
- Болт на ножа вляво: 9008 348 1800
- Болт на ножа вдясно: 9008 348 1801
- Шайба: 9307 021 0180

22 Отстраняване /изхвърляне

22.1 Изхвърляне на косачката

Информация за изхвърлянето можете да получите от специализиран търговец на STIHL.

- ▶ Изхвърлете косачката, ножа, принадлежностите и опаковката в съответствие с разпоредбите и по начин, щадящ околната среда.

23 Декларация на ЕС (EU) за съответствие

23.1 Косачка STIHL RMA 765.0 V

STIHL Tirol GmbH
Hans Peter Stihl-Straße 5
6336 Langkampfen

Австрия

декларира, поемайки пълна отговорност, че

- Модел: Акумулаторна косачка
- Фабрична марка: STIHL
- Тип: RMA 765.0 V
- Сериен номер: 6392

отговаря на съответните разпоредби на Директивите 2000/14/EC, 2006/42/EC, 2014/30/EU и 2011/65/EU и е разработена и произведена в съответствие с актуалните към датата на производство версии на следните стандарти: EN 60335-1, EN 60335-2-77, EN 55014-1 и EN 55014-2 (доколкото са приложими).

Име и адрес на нотифицирания орган:
TÜV Rheinland LGA Products GmbH
Tillystraße 2
D-90431 Nürnberg

За установяване на измереното и гарантираното ниво на шума беше приложена Директива 2000/14/ЕС, приложение VIII.

- Измерено ниво на шума: 92,2 dB(A)
- Гарантирано ниво на шума: 93 dB(A)

Техническата документация се съхранява при разрешителното на продукта на STIHL Tirol GmbH.

Годината на производство и машинният номер са посочени върху косачката.

Лангкампфен, 01.06.2019 г.

STIHL Tirol GmbH



По пълном.

Matthias Fleischer, завеждащ отдел „Изследователска дейност и разработка“



По пълном.

Sven Zimmermann, завеждащ отдел „Качество“

23.2 Вносител за Великобритания

ANDREAS STIHL Ltd.

Stihl House

Stanhope Road

CAMBERLEY

SURREY GU15 3YT

Great Britain

24 Указания за техническата безопасност за косачката

24.1 Въведение

Тази глава представя общите инструкции за безопасност на стандарта EN 60335-2-77, приложение EE, за косачки с електрическо задвижване.



ПРЕДУПРЕЖДЕНИЕ

- Прочетете всички инструкции за безопасност, указания, илюстрации и технически спецификации, предоставени за тази косачка. Неспазването на инструкциите по-долу може да доведе до токов удар, пожар и/или сериозни наранявания. **Съхранявайте всички инструкции за безопасност и указания за в бъдеще.**

24.2 Придобиване на опит

- a) Прочетете внимателно инструкциите. Запознайте се с командните елементи и с правилната употреба на машината.
- b) Не позволявайте никога на деца или други лица, които не са запознати с инструкцията за употреба, да използват косачката. Местните разпоредби може да определят минималната възраст на потребителя.
- c) Не косете никога в близост до хора, особено деца или животни.
- d) Обърнете внимание на това, че водачът на машината или потребителят носят отговорност за злополуки с други лица или тяхна собственост.

24.3 Подготвителни дейности

- a) При работа с машината винаги носете стабилни обувки и дълги панталони. Не работете с машината боси или по сандали. Избягвайте да носите свободни дрехи или дрехи с висящи връзки или колани.
- b) Проверете внимателно терена, върху който ще използвате машината, и отстранете всички предмети, които могат да бъдат захванати и изхвърлени от нея.
- c) Преди използване винаги извършвайте визуален контрол дали режещият нож, закрепващите щифтове и целият режещ блок не са износени или повредени. Износените или повредените режещи ножове и закрепващите щифтове могат да се сменят само в комплект, за да се избегне дисбаланс. Износени или повредени указателни табели трябва да бъдат заменени.

24.4 Боравене

- a) Косете само на дневна светлина или при добро изкуствено осветление.
- b) По възможност да се избягва използването на уреда при мокра трева.
- c) Винаги осигурявайте добра стабилност на уреда при работа по склонове.
- d) Водете машината само с пешеходно темпо.
- e) Косете само напречно на склона, никога нагоре или надолу по него.
- f) Бъдете особено внимателни, когато променят посоката на движение по склона.
- g) Не косете по твърде стръмни склонове.
- h) Бъдете особено внимателни, когато обръщате косачката или я дърпате към себе си.

- i) Спрете режещия(ите) нож(ове), когато косачката трябва да бъде наклонена за транспортиране през площи, различни от тревните, и когато косачката се премества от и към площта за косене.
- j) Никога не използвайте косачката при повредени защитни съоръжения или защитни решетки или без монтирани защитни устройства, напр. без отражателна ламарина и/или без съоръжения за събиране на трева.
- k) Стартирайте или задействайте пусковия прекъсвач внимателно, в съответствие с инструкциите на производителя. Внимавайте да има достатъчно разстояние между краката Ви и режещия(ите) нож(ове).
- l) Когато стартирате или задействате двигателя, не наклоняйте косачката, освен ако тя не трябва да бъде повдигната по време на процеса. В този случай я наклонете само доколкото е абсолютно необходимо и повдигнете само страната, използвана от потребителя.
- m) Не стартирайте двигателя, когато стоите
-) пред канала за изхвърляне.
- n) Никога не поставяйте ръцете или краката си до или под въртящи се части. Винаги стойте на разстояние от отвора за изхвърляне.
- o) Никога не вдигайте или носете косачката при работещ двигател.
- p) Спрете двигателя и извадете стартерния ключ. Уверете се, че всички движещи се части са напълно спрели:
- винаги, когато оставяте косачката без надзор;
 - преди да разблокирате или отпушите канала за изхвърляне;
 - преди да проверите, почистите косачката или да извършвате работи по нея;
 - ако е бил ударен страничен предмет.
- Проверете за повреди по косачката и извършете необходимите ремонти, преди да я стартирате отново и да работите с нея.
- Ако косачката започне да вибрира необичайно силно, е нужна незабавна проверка:
- проверете за повреди;
 - извършете необходимите ремонти на повредените части;
 - уверете се, че всички гайки, щифтове и болтове са добре затегнати.

24.5 Поддръжка и съхранение

- a) Уверете се, че всички гайки, щифтове и болтове са добре затегнати и уредът се намира в безопасно работно състояние.
- b) Проверявайте редовно коша за трева за износване или загуба на функционалност.
- c) От съображения за безопасност подменете износените или повредени части.
- d) Имайте предвид, че при машини с няколко режещи ножа движението на единия режещ нож може да доведе до въртене на останалите режещи ножове.
- e) Когато регулирате машината, внимавайте за това да не заклежите пръстите си между движещите се остриета и неподвижните части на машината.
- f) Оставете двигателя да изстине, преди да приберете машината.
- g) Когато правите техническа поддръжка на режещите ножове, имайте предвид, че дори когато е изключен източникът на напрежение, режещите ножове могат да се задвижат.
- h) От съображения за безопасност подменете износените или повредени части. Използвайте само оригинални резервни части и принадлежности.



МАГАЗИН
БАШ МАЙСТОРА[®]
ПРОФЕСИОНАЛНИ РЕШЕНИЯ

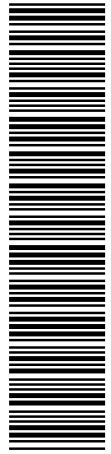

0478-131-9938-D

www.stihl.com



0478-131-9938-D