

metabo®

PROFESSIONAL POWER TOOL SOLUTIONS

W 22-180 MVT
W 22-230 MVT
WE 22-180 MVT
WE 22-230 MVT
WE 22-230 MVT Quick

W 24-180 MVT
W 24-230 MVT
WE 24-180 MVT
WE 24-230 MVT
WE 24-230 MVT Quick
WEA 24-180 MVT Quick
WEA 24-230 MVT Quick
WEPB 24-230 MVT Quick
WEPBA 24-180 MVT Quick
WEPBA 24-230 MVT Quick

W 26-180 MVT
W 26-230 MVT
WE 26-230 MVT Quick
WEA 26-230 MVT Quick
WEPBA 26-230 MVT Quick



bg Оригинална инструкция 6

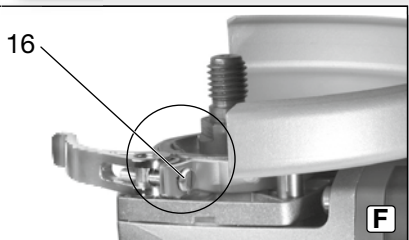
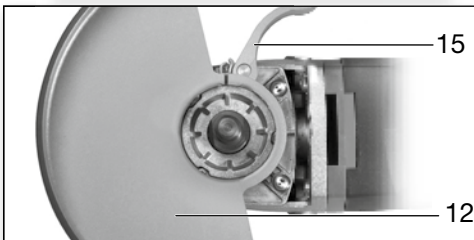
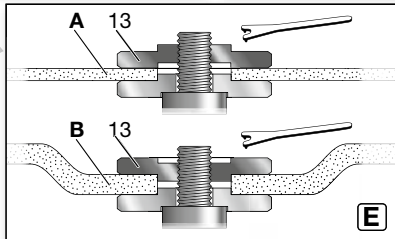
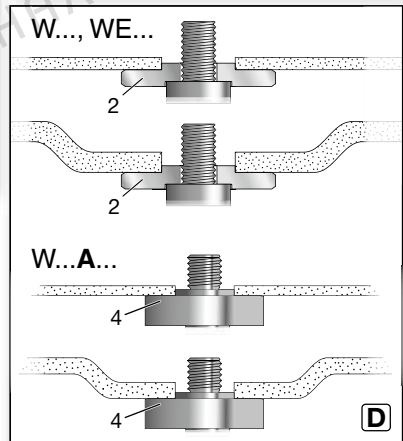
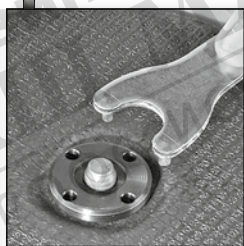
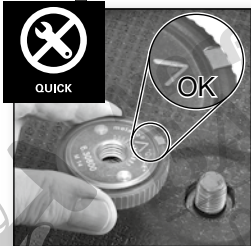
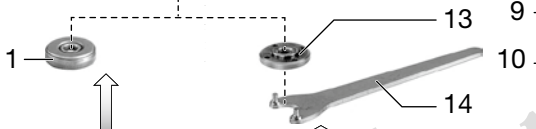
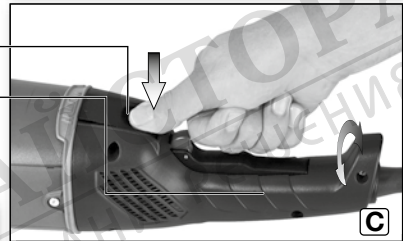
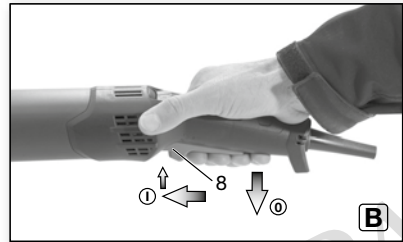
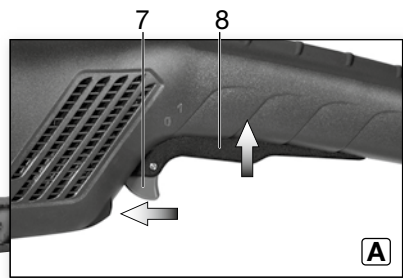
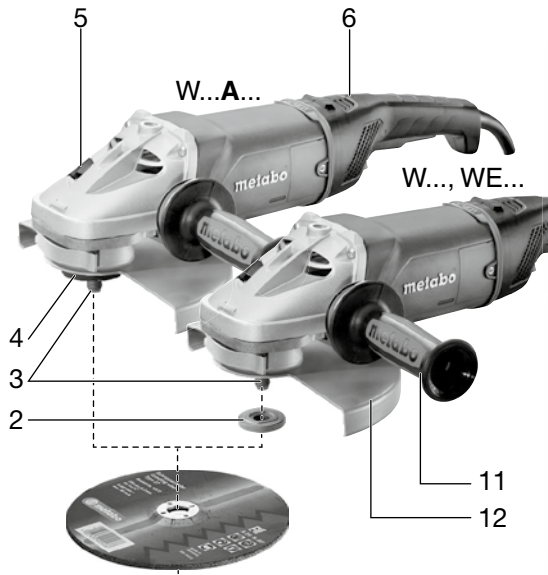

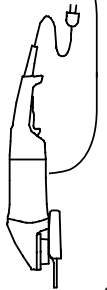

	Quick	mm (in)	WEA 26-230 MVT Quick *1) 06476..	Quick	Quick
			230 (9)	230 (9)	
	D max	mm (in)	WEA 24-230 MVT Quick *1) 06472..	Quick	Quick
			230 (9)	230 (9)	
	t _{max1} ; t _{max2} ; t _{max3}	mm (in)	WEA 24-180 MVT Quick *1) 06471..	Quick	Quick
			180 (7)	180 (7)	
	M / I	- / mm (in)	WE 26-230 MVT Quick *1) 06475..	Quick	Quick
			230 (9)	230 (9)	
	n	min ⁻¹ (rpm)	W 26-230 MVT *1) 06474..	-	-
			230 (9)	230 (9)	
	P ₁	W	W 26-180 MVT *1) 06473..	-	-
			180 (7)	180 (7)	
	P ₂	W	WE 24-230 MVT Quick *1) 06470..	Quick	Quick
			230 (9)	230 (9)	
	m	kg (lbs)	W 24-230 MVT *1) 06467..	-	-
			230 (9)	230 (9)	
	a _{h,SG} /K _{h,SG}	m/s ²	WE 24-230 MVT *1) 06469..	-	-
			230 (9)	230 (9)	
	a _{h,DS} /K _{h,DS}	m/s ²	W 24-180 MVT *1) 06466..	-	-
			180 (7)	180 (7)	
	L _{pA} /K _{pA}	dB(A)	WE 22-230 MVT Quick *1) 06465..	Quick	Quick
			230 (9)	230 (9)	
	L _{WA} /K _{WA}	dB(A)	W 22-230 MVT *1) 06462..	-	-
			230 (9)	230 (9)	
	L _{WA} /K _{WA}	dB(A)	WE 22-230 MVT *1) 06464..	-	-
			230 (9)	230 (9)	
	L _{WA} /K _{WA}	dB(A)	W 22-180 MVT *1) 06461..	-	-
			180 (7)	180 (7)	
			WE 22-180 MVT *1) 06463..	-	-
			WE 22-180 MVT *1) 06468..	-	-
			WE 24-230 MVT Quick *1) 06470..	Quick	Quick
			W 24-230 MVT *1) 06467..	-	-
			WE 24-230 MVT *1) 06469..	-	-
			W 24-180 MVT *1) 06466..	-	-
			WE 24-180 MVT *1) 06468..	-	-
			WE 22-230 MVT Quick *1) 06465..	Quick	Quick
			W 22-230 MVT *1) 06462..	-	-
			WE 22-230 MVT *1) 06464..	-	-
			W 22-180 MVT *1) 06461..	-	-
			WE 22-180 MVT *1) 06463..	-	-



*2) 2014/30/EU, 2006/42/EC, 2011/65/EU
 *3) EN 60745-1:2009+A11:2010, EN 60745-2-3:2011+A2:2013+A11:2014+A12:2014+A13:2015, EN IEC 63000:2018

2021-06-17, Bernd Fleischmann, Vice President Product Engineering & Quality
 *4) Metabowerke GmbH - Metabo-Allee 1 - 72622 Nuertingen, Germany

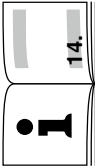
pp.a.

	WEPB 24-230 MVT Quick *1) 06483..		Quick	Quick
	WEPBA 26-230 MVT Quick *1) 06482..		Quick	Quick
	WEPBA 24-230 MVT Quick *1) 06481..		Quick	Quick
	WEPBA 24-180 MVT Quick *1) 06480..		Quick	Quick
			Quick	Quick
D_{max}	mm (in)	230 (9)	230 (9)	230 (9)
t_{max1}; t_{max2}; t_{max3}	mm (in)	10; 8; 8 (3/8; 5/16; 5/16)	12; 8; 8 (15/32; 5/16; 5/16)	
 M / I	- / mm (in)	M 14 / 24 (15/16)		
n	min ⁻¹ (rpm)	8450	6600	6600
P₁	W	2400	2400	2400
P₂	W	1600	1600	1600
m	kg (lbs)	6,0 (13.3)	6,2 (13.6)	6,0 (13.2)
a_{h,SG}/K_{h,SG}	m/s ²	3,9 / 1,5	3,9 / 1,5	6,3 / 1,5
a_{n,DS}/K_{n,DS}	m/s ²	< 2,5 / 1,5	< 2,5 / 1,5	< 2,5 / 1,5
L_{pA}/K_{pA}	dB(A)	94 / 3	94 / 3	94 / 3
L_{WA}/K_{WA}	dB(A)	105 / 3	105 / 3	105 / 3

WEA...

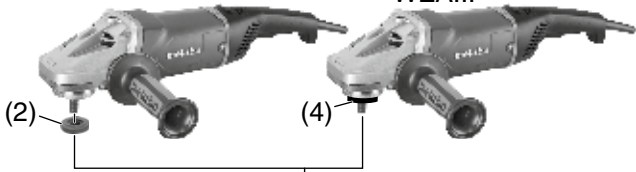

(12)

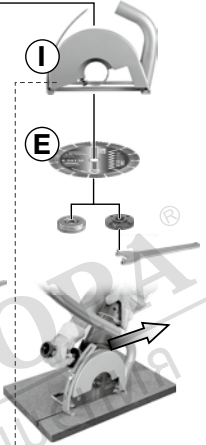
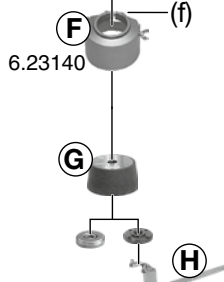
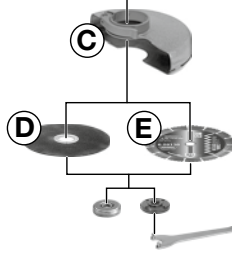
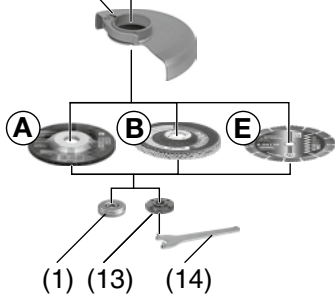

D_{max} = 180 mm (7") 6.30356
D_{max} = 230 mm (9") 6.30357

D_{max} = 180 mm (7") 6.31166
D_{max} = 230 mm (9") 6.31167

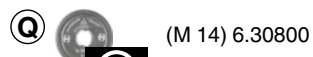
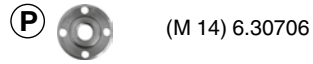
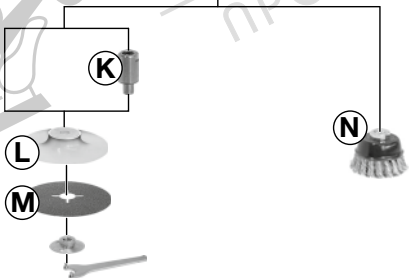
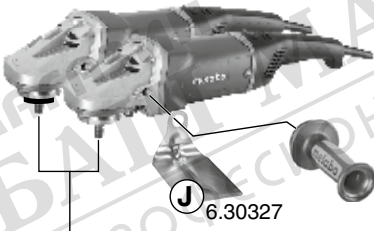

Оригинална инструкция

1. Декларация за съответствие

Декларираме на собствена отговорност: Ъглошлайфите, идентифицирани чрез тип и серийен номер *1), отговарят на всички действащи разпоредби на директивите *2) и стандартите *3). Техническа документация при *4) - Вижте страница 3.

2. Правилна употреба

С оригинални принадлежности на Metabo машините са подходящи за шлайфане, шлайфане с шкурка, работа с телени четки и рязане на метал, бетон, камък и подобни материали без използване на вода.

За повреди в резултат на неправилна употреба отговорност носи единствено потребителят.

Трябва да се спазват общопризнатите разпоредби за техника на безопасност и приложените инструкции за безопасност.

3. Общи инструкции за безопасност



Обърнете внимание на местата в текста, обозначени с този символ за Ваша лична защита и за защита на Вашия електрически инструмент!



ПРЕДУПРЕЖДЕНИЕ – За да се намали рискът от нараняване, прочетете ръководството за експлоатация.



ПРЕДУПРЕЖДЕНИЕ Прочетете всички инструкции за безопасност и указания.

Пропуските в спазването на инструкциите за безопасност и указанията могат да причинят токов удар, пожар и/или тежки наранявания.

Запазете всички инструкции за безопасност и указания за бъдеща употреба.

Предавайте Вашия електрически инструмент на други само заедно с тези документи.

4. Специални инструкции за безопасност

4.1 Общи инструкции за безопасност за шлайфане, шлайфане с шкурка, работа с телени четки и рязане:

Приложение

a) Този електрически инструмент се използва като машина за шлайфане, машина за шлайфане с шкурка, телена четка и машина за рязане. Спазвайте всички инструкции за безопасност, указания, изображения и данни, които сте получили заедно с уреда. Ако не спазвате следните указания, може да се стигне до токов удар, пожар и/или тежки наранявания.

b) Този електрически инструмент не е подходящ за полиране. Приложения, които не са подходящи за електрически инструмент, могат да предизвикат опасности и наранявания.

c) Не използвайте принадлежности, които не са предвидени и препоръчани от производителя специално за този електрически инструмент. Това че можете да закрепите една принадлежност към Вашия електрически инструмент, не гарантира безопасното ѝ използване.

d) Допустимите обороти на приставката трябва да се минимум толкова високи, колкото са посочените максимални обороти на електрическия инструмент. Една принадлежност, която се върти по-бързо от допустимото, може да се счупи и да излети настрана.

e) Външният диаметър и дебелината на приставката трябва да съответстват на данните за размерите на Вашия електрически инструмент. Приставките с неправилни размери не могат да бъдат екранирани достатъчно или контролирани.

f) Приставките с резбова наставка трябва да прилягат точно към резбата на шпиндела за шлайфане. При приставки, които трябва да бъдат монтирани с помощта на фланец, диаметърът на отвора на приставката трябва да приляга към опорния диаметър на фланеца. Приставките, които не са закрепени точно към електрическия инструмент, се въртят неравномерно, вибрират много силно и могат да доведат до загуба на контрол.

g) Не използвайте повредени приставки. Преди всяко използване проверявайте приставките като шлайф дискове за нащърбване и пукнатини, тарелката за шлайфане за пукнатини, износване и прекомерно използване, телените четки за свободни или счупени телчета. Ако електрическият инструмент или приставката паднат, проверете, дали не са повредени или използвайте приставка, която не е повредена. След като сте проверили и използвали приставката, пуснете уредът да работи в продължение на една минута с максимални обороти, след като предпазите себе си и намиращите се в близост лица от въртящата се приставка. Повредените приставки най-често се чупят по време на този тест.

h) Носете лични предпазни средства. В зависимост от приложението използвайте защита за цялото лице, защита за очите или защитни очила. Ако е необходимо, носете противопроахова маска, антифони, защитни ръкавици или специална престилка, която да Ви предпазва от частици отделени при шлайфане на материалите. Очите трябва да бъдат защитени от чужди тела, които се разхвърчават при различните приложения. Противопроаховата маска или маската за

дихателна защита трябва да филтрират праха, който се получава при приложението. Ако сте изложени продължително на силен шум, можете да получите увреждане на слуха.

i) Ако в близост се намират други лица, внимавайте те да бъдат на безопасно разстояние от Вашия диапазон на работа. Всеки, който навлиза в диапазона на работа, трябва да носи лични предпазни средства.

Парчета от детайла или счупени приставки могат да бъдат изхвърлени настрани и да причинят наранявания и извън непосредствения диапазон на работа.

j) Дръжте електрически инструмент за изолираните повърхности на дръжките, когато извършвате работи, при които приставката може да попадне на скрити електрически кабели или да засегне охранващия кабел на инструмента.

Контактът с кабел под напрежение може да постави под напрежение и металните части на уреда и да предизвика токов удар.

k) Дръжте охранващия кабел настрани от въртящия се приставка. Ако изгубите контрол над уреда, охранващият кабел може да бъде срязан или захванат и китката или ръката Ви да попадне върху въртящата се приставка.

l) Никога не оставяйте електрически инструмент, преди да е напълно спрял. Въртящата се приставка може да влезе в контакт с повърхността, върху която се поставя, и по този начин Вие можете да загубите контрол върху електрическия инструмент.

m) Не оставяйте електрически инструмент да работи, докато го носите. Вашето облекло може да бъде захванато при случаен контакт с въртящия се електрически инструмент и електрическият инструмент може да пробие тялото Ви.

n) Редовно почиствайте вентилационните процепи на Вашия електрически инструмент. Вентилаторът на мотора привлича прах в корпуса, а силното натрупване на метален прах може да предизвика електрически опасности.

o) Не използвайте електрически инструмент в близост до горими материали. Искрите могат да възпламенят тези материали.

p) Не използвайте приставки, които изискват течни охлаждащи средства. Използването на вода или други течни охлаждащи средства може да доведе до токов удар.

4.2 Обратен удар и съответни инструкции за безопасност

Обратен удар е внезапната реакция в следствие на зацепване или блокиране на въртяща се приставка, като шлайф диск, тарелка за шлайфане, телена четка или заяждане и т.н. Зацепването или блокирането води до рязко спиране на въртящата се приставка. По този начин един не контролиран електрически инструмент на мястото на

блокиране се ускорява по посоката на въртене на приставката.

Ако напр. един шлайф диск се зацепи в детайла или блокира, ръбът на шлайф диска, който е във вътрешността на детайла, може да бъде захванат и поради това шлайф дискът може да се счупи или да предизвика обратен удар. Тогава шлайф дискът се придвижва към обслужващото лице или настрани от него, в зависимост от посоката на въртене на диска на мястото на блокиране. При това шлайф дисковете могат и да се счупят.

Обратният удар е следствие от погрешно или неправилно използване на електрически инструмент. Той може да бъде предотвратен с помощта на подходящи превантивни мерки, които са описани по-долу:

a) Дръжте здраво електрически инструмент и заемете стойка на тялото и ръцете си, в която можете да поемете силите на обратния удар. Ако има допълнителна ръкохватка, използвайте я винаги, за да имате максимален контрол върху силите на обратния удар или обратните моменти при потегляне. С помощта на подходящи превантивни мерки обслужващото лице може да овладее силите на обратния удар и реактивните сили.

b) Никога не поставяйте китката си в близост до въртяща се приставки. При обратен удар приставката може да се придвижи върху китката Ви.

c) Избягвайте с тялото си диапазона, в който се движи електрическият инструмент при обратен удар. Обратният удар придвижва електрически инструмент в обратна посока на движението на шлайф диска на мястото на блокиране.

d) Работете особено предпазливо в диапазона на ъгли, остри ръбове и т.н. Избягвайте отскачане на приставките назад от детайла и зацепването им. При ъгли, остри ръбове или при отскачане е възможно въртящият се електрически инструмент да се зацепи. Това предизвиква загуба на контрол или обратен удар.

e) Не използвайте верижен диск или назъбена лента за циркуляр. Такива приставки често предизвикват обратен удар или загуба на контрол над електрически инструмент.

4.3 Специални инструкции за безопасност за шлайфане и рязане:

a) Използвайте единствено шлайфащи приставки, които са разрешени за Вашия електрически инструмент и предвидени за целта предпазители. Шлайфащите приставки, които не са предвидени за електрически инструмент, може да не са достатъчно екранирани и не са безопасни.

b) Изпъкналите шлайф дискове трябва да бъдат поставяни така, че шлайфащата повърхност да се намира под ръба на

предпазителя. Един неправилно поставен шлайф диск, който стърчи над ръба на предпазителя, не може да бъде достатъчно екраниран.

с) Предпазителят трябва да бъде поставен сигурно на електрическия инструмент и да бъде настроен за максимална безопасност така, че възможно най-малка част на шлайфащата приставка да е открита към обслужващото лице. Предпазителят помага за защита на обслужващото лице от счупени парчета, случаен контакт с шлайфащата приставка както и искри, които могат да възпламенят обектото.

д) Използването на шлайфащите приставки е позволено само за препоръчаните възможности на приложението. Напр.: Никога не шлайфайте със страничната повърхност на режещ диск. Режещите дискове са предназначени за отнемане на материал с ръба на диска. Страничното упражняване на усилие върху тези шлайфащи приставки може да ги разруши.

е) Винаги използвайте не повредени стагащи фланци с правилния размер и форма за избрания от Вас шлайф диск. Подходящите фланци поддържат шлайф диска и така намаляват опасността от счупване на шлайф диска. Фланците за режещи дискове могат да се различават от фланците за други шлайф дискове.

ф) Не използвайте износени шлайф дискове на по-големи електрически инструменти. Шлайф дисковете за по-големи електрически инструменти не са конструирани за по-високите обороти на по-малките електрически инструменти и могат да се счупят.

4.4 Допълнителни специални инструкции за безопасност за рязане:

а) Избягвайте блокиране на режещия диск или твърде висок натиск при притискане. Не изпълнявайте прекалено дълбоки разрези. Претоварването на режещия диск повишава неговото натоварване и склонността към наклоняване или блокиране и по този начин възможността за обратен удар или счупване на шлайфащата приставка.

б) Избягвайте диапазона пред и зад въртящия се режещ диск. Ако режещият диск се придвижи настрана от детайла, при обратен удар електрическият инструмент може да се завърти директно към Вас с въртящия се диск.

с) Ако режещият диск се зацепи или ако прекъснете работа, изключете уреда и го оставете да спре, докато дискът спре да се върти. Никога не опитвайте да изтеглите работещия режещ диск от среза, в противен случай може да се стигне до обратен удар. Установете и отстранете причината за зацепването.

д) Не включвайте електрическия инструмент отново, докато се намира в детайла. Оставете режещия диск да достигне пълните си обороти, преди внимателно да

продължите срязването. В противен случай дискът може да се зацепи, да изскочи от детайла или да причини обратен удар.

е) Укрепете плочите или големите детайли, за да предотвратите риска от обратен удар поради зацепване на режещ диск. Големите детайли могат да се огънат поради собственото си тегло. Детайлт трябва да бъде укрепен от двете страни на диска, и то както в близост до среза така и на ръба.

ф) Бъдете особено предпазливи при "дълбоки срязвания" в съществуващи стени или други диапазони, които не са видими. При рязане навлизащият режещ диск може да засегне газо- и водопроводни тръби, електрически кабели или други обекти и да предизвика обратен удар.

4.5 Специални инструкции за безопасност за шлайфане с шкурка:

а) Не използвайте листовے шкурка с по-големи размери, а спазвайте данните на производителя за размера на листовите шкурка. Листовите шкурка, които стърчат извън тарелката за шлайфане, могат да причинят наранявания, както и да доведат до блокиране, скъсване на листовите шкурка или до обратен удар.

4.6 Специални инструкции за безопасност за работа с телени четки:

а) Вземете под внимание, че и при обичайна употреба от телените четки се отделят парченца тел. Не претоварвайте телчетата с твърде висок натиск при притискане. Изхвърлените телчета могат много лесно да пронижат през тънко облекло и/или кожата.

б) Ако се препоръчва предпазтел, избегнете възможността за допир между предпазителя и телената четка. Дисковите четки и четките камбанки могат да увеличат диаметъра си поради натиска при притискане и центробежните сили.

4.7 Допълнителни инструкции за безопасност:

ПРЕДУПРЕЖДЕНИЕ – Винаги носете защитни очила.



Използвайте еластични набивки, ако се предоставят заедно с шлайфащите средства и ако се изискват.

Спазвайте предписанията на производителя на инструмента или на принадлежностите! Защитете дисковете от мазнини и удари!

Шлайф дисковете трябва да бъдат съхранявани и с тях трябва да се борови съгласно инструкциите на производителя.

Никога не използвайте режещи дискове за грубо шлайфане! Режещите дискове не бива да бъдат излагани на страничен натиск.

Детайлт трябва да приляга добри и да бъде обезопасен против изплъзване, напр. с

помощта на затягащи приспособления. Големите детайли трябва да бъдат укрепвани достатъчно.

Ако се използват приставки с резбова наставка, краят на шпиндела не бива да докосва перфорираното дъно на шлайфация инструмент. Обърнете внимание на това, резбата в приставката да е достатъчно дълга, за да поеме дължината на шпиндела. Резбата в електрическия инструмент трябва да пасва на резбата на шпиндела. Дължината на шпиндела и резбата на шпиндела вижте на стр. 3 и глава 14. Технически данни.

Препоръчва се използването на стационарна аспирационна инсталация. Винаги включвайте предварително защитен прекъсвач FI (RCD) с макс. ток на задействане от 30 mA. При изключване на ъглошлайфа с помощта на защитния прекъсвач FI машината трябва да бъде проверявана и почиствана. Вижте глава 9. Почистване.

Не бива да се използват повредени, ексцентрични или вибриращи инструменти.

Избягвайте щети по газо- и водопроводни тръби, електрически кабели и носещи стени (статика).

Преди да се извърши някаква настройка, прекипяване или техническа поддръжка, извадете щепсела от контакта.

Повредената или напукана допълнителна ръкохватка трябва да бъде сменена. Не работете с машина с дефектна допълнителна ръкохватка.

Повреденият или напукан предпазител трябва да бъде сменен. Не работете с машина с дефектен предпазител.

Не включвайте машината, ако липсват части на уреда или защитни приспособления или са повредени.

Машини с бавно стартиране (отличават се с „WE...“ в типовото обозначение): Ако при включване машината ускорява твърде бързо до максималните обороти, има наличен дефект в електрониката. Други важни за безопасността функции на електрониката вече не са на разположение. Незабавно наредете ремонт на машината (Вижте глава 12.).

Закрепвайте малките детайли. Напр. затягайте ги в менгеме.

Намаляване на запрашаването:

 Частиците, които се образуват при работа с тази машина, могат да съдържат вещества, които могат да причинят рак, алергични реакции, заболявания на дихателните пътища, вродени малформации или други увреждания на репродуктивната система. Някои примерни вещества са: олово (при интериорни бои, съдържащи олово), минерален прах (от зидария, бетон и др.), допълнителни вещества за обработка на дърво (хромат, защитни средства за дърво), някои видове дърво (като дъбов или буков прах), метали, азбест.

Рискът зависи от това колко дълго потребителят или намиращите се в близост лица са изложени на въздействието.

Не допускайте частиците да попаднат в организма.

За да се намали излагането на тези вещества: Осигурете добра вентилация на работното място и носете подходящи предпазни средства, като например маски за дихателна защита, които са в състояние да филтрират микроскопично малките частици.

Спазвайте валидните за Вашия материал, персонал, случай на употреба и място на работа разпоредби (например разпоредби за защита на труда, изхвърляне на отпадъците).

Улавяйте образуваните се частици на мястото на възникване, избягвайте отлагане в заобикалящата среда.

Използвайте принадлежности, които са подходящи за специални работи (вижте глава 11.) По този начин по-малко частици ще попаднат неконтролно в околната среда.

Използвайте подходяща прахова аспирация.

Намалете запрашаването като:

- насочите излизащите частици и потока отработен въздух на машината не към себе си или към намиращите се в близост хора или към отложен прах,
- използвайте аспирационна инсталация и/или пречиствател за въздуха,
- добре проветрявайте работното място и поддържате чисто чрез аспирация. Метенето или издухването завихря праха.
- Аспирирайте или изперете защитното облекло. Не издухвайте, изтупвайте или четкайте.

5. Схема

Вижте страница 2.

- 1 Бързо фиксираща се гайка *
- 2 Предпазен фланец *
- 3 Шпиндел
- 4 W...A...: Авто балансиращ се предпазен фланец (не може да се сваля) *
- 5 Бутон за фиксиране на шпиндела
- 6 Индикация със сигнал на електрониката *
- 7 Блокировка (против неволно включване, евент. за постоянно включване) *
- 8 Ключ (за включване/изключване)
- 9 Копче (за завъртане на главната ръкохватка)
- 10 Главна ръкохватка
- 11 Допълнителна ръкохватка / допълнителна ръкохватка с поемане на вибрациите
- 12 Предпазител
- 13 Фиксираща гайка *
- 14 Фиксиращ двоен ключ *
- 15 Стягащ затвор (за регулиране на предпазителя без инструменти)
- 16 Болт (за настройка на силата на затягане на стягащия затвор)

* в зависимост от оборудването / не е в обема на доставка

6. Пускане в експлоатация

 Преди пускане в експлоатация сверете, дали мрежовото напрежение и мрежовата честота, посочени върху фабричната табелка, съвпадат с данните на Вашата електрическа мрежа.

 Винаги включвайте предварително защитен прекъсвач FI (RCD) с макс. ток на задействане от 30 mA.

Използвайте само удължителни кабели с минимално напречно сечение от 1,5 mm². Удължителните кабели трябва да са подходящи за консумираната мощност на машината (сравн. техническите данни). При използване на кабелна макара винаги развивайте кабела изцяло.

6.1 Поставяне на допълнителна ръкохватка

 Работете само с поставена допълнителна ръкохватка (11)! Завинтете на ръка допълнителната ръкохватка в левия, средния или десния резбови отвор (според необходимостта).

6.2 Поставяне на предпазител (за работа с шлайф дискове)

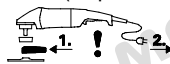

Преди пускане в експлоатация: Поставете предпазителя.

 За работа с дискове за грубо шлайфане от съображения за безопасност трябва да се използва предпазителят (12).

 За работа с режещи дискове от съображения за безопасност трябва за се използва специален предпазител за рязане (вижте глава 11. Принадлежности).

Вижте страница 2, фигура F.

- Отворете патронника (15). Поставете предпазителя (12) в показаното положение.
- Завъртете предпазителя така, че затвореният диапазон да сочи към потребителя.
- Затворете патронника.
- Ако е необходимо, повишете силата на затягане на стягащия затвор посредством затягане на болта (16) (при отворен стягащ затвор).

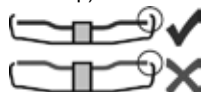

Използвайте само приставки, над които предпазителят стърчи с минимум 3,4 mm.

6.3 Въртяща са главна ръкохватка

 Работете само с фиксирана главна ръкохватка (10).

Вижте страница 2, фигура C.

- Натиснете копчето (9) надолу.
- Главната ръкохватка (10) сега може да бъде завъртяна на 90° на двете страни и фиксирана.

- Проверете сигурното прилягане: Главната ръкохватка (10) трябва да е фиксирана и не бива да може да се завърта.

6.4 Съвързване към мрежата

Мрежовите контакти трябва да са обезопасени с инерционни стопяеми предпазители или линейни защитни автомати.

Машини с „WE...“ в типовото обозначение: (С вградено автоматично ограничаване на тока при потегляне (бавно стартиране).) Мрежовите контакти могат да бъдат обезопасени и с безинерционни стопяеми предпазители или линейни защитни автомати.

7. Поставяне на шлайф диск

 Преди всички дейности по преекипиране: Изваждайте щелсела от контакта. Машината трябва да е изключена и шпинделът да е спрял.

 За дейности с режещи дискове от съображения за безопасност използвайте предпазител за рязане (вижте глава 11. Принадлежности).

7.1 Фиксиране на шпиндел

 Натиснете бутона за фиксиране на шпиндела (5) надолу само при спрял шпиндел.

- Натиснете бутона за фиксиране на шпиндела (5) и завъртете шпиндела (3) на ръка, докато се усети фиксирането на бутона за фиксиране на шпиндела.

7.2 Поставяне на шлайф диск

Вижте страница 2, фигура D.

Машини с означение W 2..., WE 2...:

- Поставете опорния фланец (2) върху шпиндела. Той е поставен правилно, ако повече не може да се завърта върху шпиндела.
- Поставете шлайф диска върху опорния фланец (2), както е показано на фигура D. Шлайф дискът трябва да приляга равномерно върху опорния фланец.

Машини с означение W...A 2...:

 Автобалансиращият се предпазен фланец (4) е закрепен неподвижно към шпиндела. Не е необходим свалящ се предпазен фланец, както е обичайно за други ъглошлайфи.

 Опорните повърхности на автобалансиращия се предпазен фланец (4), шлайф диск и бързо фиксираща се гайка (1) или фиксираща гайка (13) трябва да са чисти. Евентуално ги почистете.

- Поставете шлайф диска върху автобалансиращия се предпазен фланец (4). Шлайф дискът трябва да приляга равномерно върху автобалансиращия се предпазен фланец.

7.3 Затягане/освобождане на бързо фиксираща се гайка (в зависимост от оборудването)



Закрепване на бързо фиксираща се (1) гайка:

! Ако приставката в зоната на затягане е по-дебела от 8 mm, не бива да се използва бързо фиксиращата се гайка! Тогава използвайте фиксиращата гайка (13) с фиксиращ двоен ключ (14).

! Използвайте само безупречни и не повредени бързо фиксиращи се гайки: Стрелката трябва да сочи към отвора на външния пръстен (вижте фигурата на стр. 2).

- Фиксирайте шпиндела (вижте глава 7.1).
- Поставете бързо фиксиращата гайка (1) върху шпиндела (3). Вижте фигура, страница 2.
- Затегнете бързо фиксиращата се гайка на ръка в посока на часовниковата стрелка.
- Посредством силно завъртане на шлайф диска в посока на часовниковата стрелка затегнете бързо фиксиращата се гайка.

При машини с означение W...V... на последните 180° трябва да се почувства повишено съпротивление.

Освобождане на бързо фиксираща се (1) гайка:

- Фиксирайте шпиндела (вижте глава 7.1).
- Завийте бързо фиксиращата се гайка (1) по посока обратна на часовниковата стрелка на ръка.

7.4 Затягане/освобождане на фиксираща гайка (в зависимост от оборудването)



Затягане на фиксираща (13) гайка:

2-те страни на затягащата гайка са различни. Завийте фиксиращата гайка върху шпиндела както следва:

Вижте страница 2, фигура E.

A) При тънки шлайф дискове:
Шийката на фиксиращата гайка (13) сочи нагоре, за да може тънкият шлайф диск да бъде затегнат сигурно.

B) При дебели шлайф дискове:
Шийката на фиксиращата гайка (13) сочи надолу, за да може фиксиращата гайка да бъде поставена сигурно върху шпиндела.

- Фиксирайте шпиндела. Затегнете фиксиращата гайка (13) с фиксиращия двоен ключ (14) по посока на часовниковата стрелка.

При машини с означение W...V... на последните 180° трябва да се почувства повишено съпротивление.

Освобождане на фиксираща гайка

- Фиксирайте шпиндела (вижте глава 7.1).
- Развийте фиксиращата гайка (13) с фиксиращия двоен ключ (14) по посока обратна на часовниковата стрелка.

8. Употреба

8.1 Включване/изключване



Водете машината винаги с две ръце.



Първо я включете, а след това поставете приставката до детайла.



Избягвайте неволното пускане: винаги изключвайте машината, преди щепселът бъде изваден от контакта или ако е спрял токът.



При постоянно включване машината продължава да работи, ако се изплъзне от ръката Ви. Поради това дръжте машината винаги с две ръце за предвидените ръкохватки, заемайте сигурно положение и работете концентрирано.



Избягвайте завихряне или аспириране на прах и стружки от машината. След изключване оставайте машината едва, след като моторът е спрял.

Виж страница 2, фигура A.

Моментно включване:

Включване: Плъзнете блокировката (7) по посока на стрелката и след това натиснете ключа (8).

Изключване: Отпуснете ключа (8).

Постоянно включване (в зависимост от оборудването):

Включване: Плъзнете блокировката (7) по посока на стрелката и след това натиснете ключа (8) и го задръжте натиснат. Сега машината е включена. Сега натиснете блокировката (7) още веднъж по посока на стрелката, за да фиксирате ключа (8) (постоянно включване).

Изключване: Натиснете и отпуснете ключа (8).

Машини с означение W...V:

Моментно включване (с предпазна функция)

Вижте страница 2, фигура B.

Включване: Плъзнете ключа (8) напред и след това натиснете ключа (8) нагоре.

Изключване: Отпуснете ключа (8).

8.2 Работни инструкции

Шлайфане:

Притискайте машината равномерно и я движете напред назад по повърхността, за да не се нагорещи много повърхността на детайла. Грубо шлайфане: За добър резултат при работа работете под ъгъл на наклон от 30° - 40°.

Рязане:

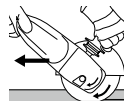

При рязане винаги работете в противоположно направление (вижте фигурата). В противен случай съществува опасност, машината да изскочи без контрол от среза. Работете с равномерно, съобразено с

обработвания материал подаване напред. Не прекършвайте, не притискайте, не размахвайте.

Шлайфане с шкурка:

Притискайте машината равномерно и я движете напред назад по повърхността, за да не се нагорещи много повърхността на детайла.

Работа с телени четки:

Притискайте машината равномерно.

9. Почистване



Почистване на мотора: При обработката във вътрешността на електрическият инструмент могат да се отложат частици. Това нарушава охлаждането на електрическият инструмент. Проводимите отлагания могат да нарушат защитната изолация на електрическият инструмент и да причинят електрически опасности.

Изсмуквайте електрическият инструмент редовно, често и основно през всички предни и задни вентилационни шлицове или продухайте със сух въздух. Преди това изключвайте електрическият инструмент от електрозахранването и при това носете защитни очила и противопрахова маска.

Бутон (9) за настройка на ръкохватката: При нужда изсмучете бутона или го продухайте със сух въздух (в натиснато състояние, на всичките 3 позиции на главната ръкохватка). Преди това изключвайте електрическият инструмент от електрозахранването и при това носете защитни очила и противопрахова маска.

10. Отстраняване на неизправности

Машини с „WE...“ в типовото обозначение:

- **Защита от претоварване:** Индикацията със сигнал на електрониката (6) свети и оборотите при натоварване намаляват СИЛНО. Температурата на мотора е твърде висока! Оставете машината да работи на празен ход, докато се охлади и индикацията със сигнал на електрониката изгасне.
- **Защита от претоварване:** Индикацията със сигнал на електрониката (6) свети и оборотите при натоварване намаляват ЛЕКО. Машината се претоварва. Продължете да работите с намалено натоварване, докато индикацията със сигнал на електрониката изгасне.
- **Електронно изключване за безопасност:** Индикацията със сигнал на електрониката (6) свети и машината се е ИЗКЛЮЧИЛА автоматично. При твърде висока скорост на нарастване на тока (каквато настъпва напр. при внезапно блокиране или обратен удар) машината се изключва. Изключете машината от ключа (8). След това я включете и продължете да работите нормално. Избягвайте следващо блокиране. Виж глава 4.2.

- **Защита от повторно потегляне:** Индикацията със сигнал на електрониката (6) МИГА и машината не потегля. Защитата от повторен пуск се е задействала. Ако щепселът бъде поставен при включена машина или електрозахранването бъде възстановено след прекъсване, машината не потегля. Изключете машината и я включете отново.
- **Машината ускорява при включване много бързо до максималните обороти, т.е. автоматичното ограничаване на тока при потегляне (бавно стартиране) не функционира.** Наличен дефект в електрониката, други важни за безопасността функции на електрониката вече не са на разположение. Незабавно наредете ремонт на машината (Вижте глава 12.).

W 22-180 MVT, W 22-230 MVT, W 24-180 MVT, W 24-230 MVT, W 26-180 MVT, W 26-230 MVT:

- Операциите на включване предизвикват кратки спадове на напрежението. При неблагоприятни условия на използване могат да настъпят увреждания на други уреди. При импеданс на мрежата по-нисък от 0,2 Ohm не се очакват неизправности.

11. Принадлежности

Използвайте само оригинални принадлежности Metabo.

Използвайте само принадлежности, които отговарят на изискванията и параметрите, посочени в настоящото ръководство за експлоатация.

Поставете принадлежността сигурно. Ако машината работи със стойка: Закрепете машината сигурно. Загубата на контрол може да доведе до наранявания.

Виж страница 4.

- A Диск за грубо шлайфане (използвайте само с поставен предпазител)
- B Тарелка за шлайфане с ламели (използвайте само с поставен предпазител)
- C Предпазител за рязане.
- D Режещ диск (използвайте само с поставен предпазител за рязане)
- E Диамантни режещи дискове (използвайте само с поставен предпазител или предпазител за рязане)
- F Предпазител за шлайфаща камбанка (Поставете на машината и закрепете с болт (f)). Закрепете шлайфащата камбанка както е описано в глава 7.. Еwent. използвайте огънатия фиксиращ двоен ключ. Настройте предпазител с крилчатите болтове така, че шлайфащата камбанка да стърчи с макс. 3 mm).
- G Шлайфащи камбанки (За работа с шлайфащи камбанки от съображения за безопасност трябва да се използва специалният предпазител за шлайфаща камбанка.)

- H Огънат фиксиращ двоен ключ (за затягане/освобождане на фиксиращата гайка (13) при шлайфащи камбанки)
- I Предпазител при рязане с направляваща шейна (Поставете на машината и закрепете с болт.) (С опори за аспириране на праха получаващ се при рязане на каменни плочи с подходящ аспиращ уред.)
- J Защита за ръцете (За поставяне под страничната допълнителна ръкохватка.)
- K Удължителен елемент (За работа с опорни тарелки. Повишава разстоянието между шпиндела и опорната тарелка с ок. 35 mm)
- L Опорна тарелка за фиброшлайф дискове (Поставяйте само с доставената фиксираща гайка за опорни тарелки.) (Използвайте само с поставен предпазител.)
- M Фиброшлайф дискове (Използвайте само с поставена защита за ръцете.)
- N Четка от стоманена тел (Използвайте само с поставена защита за ръцете.)
- O Стойка за рязане на метал
- P Фиксираща гайка (13)
- Q Бързо фиксираща се гайка (1)

Вижте пълната програма с принадлежности на www.metabo.com или в основния каталог.

12. Ремонт

 Ремонтни на електрическите инструменти може да извършват само от специалисти!

Дефектен кабел за свързване към мрежата се сменя само със специален, оригинален кабел за свързване към мрежата на Metabo, който може да бъде закупен от сервиза на Metabo.

При машини с означение W...V... при смяна на комплекта от четки се сменя и спиралната накладка.

С нуждаещи се от ремонт електрически инструменти Metabo се обръщайте към представителството на Metabo при Вас. Вижте адресите на www.metabo.com.

Списъци на резервните части можете да свалите на www.metabo.com.

13. Защита на околната среда

Образувалят се при шлайфане прах може да съдържа вредни вещества: Отстранявайте правилно като отпадък.

Следвайте националните разпоредби за екологично изхвърляне на отпадъците и рециклиране на излезлите от употреба машини, опаковки и принадлежности.

 Само за страните от ЕС: Не изхвърляйте електрически инструменти в битовите отпадъци! Съгласно европейската директива 2012/19/ЕС за излязло от употреба електрическо и електронно оборудване и прилагането на националното законодателство неизползваемите електрически инструменти

трябва да се събират отделно и да се рециклират екологично.

14. Технически данни

Разяснения за данните на страница 3.

Запазваме си правото на промени в името на техническия прогрес.

D_{max}	= макс. диаметър на приставката
$t_{max,1}$	= макс. допустима дебелина на приставката в зоната на затягане при използване на фиксираща гайка (13)
$t_{max,2}$	= макс. допустима дебелина на приставката в зоната на затягане при използване на бързо фиксиращата се гайка (1)
$t_{max,3}$	= диск за грубо шлайфане/режещ диск: макс. допустима дебелина на приставката
M	= резба на вретеното
l	= дължина на шпиндела за шлайфане
n	= обороти на празен ход (максимални обороти)
P_1	= номинална консумирана мощност
P_2	= отдавана мощност
m	= тегло без охраняващ кабел

Измерените стойности са определени съгласно EN 60745.

Машина със защитен клас II

~ променлив ток

Дадените технически данни са с включени допуски (според съответните действащи стандарти).

Емисионни стойности

Тези стойности дават възможност за оценка на емисиите на електрическия инструмент и за сравняване на различни електрически инструменти. В зависимост от работните условия, състоянието на електрическия инструмент или на електрическите инструменти действителното натоварване може да е по-голямо или по-малко. За оценка вземете предвид работните почивки и фазите на по-малко натоварване. Въз основа на съобразените стойности за оценка определете защитни мерки за потребителите, например организационни мерки.

Обща стойност на вибрациите (векторна сума на три компонента), определена съгласно EN 60745:

$a_{h,SG}$ = стойност на вибрационните емисии (шлайфане на повърхности)

$a_{h,DS}$ = стойност на вибрационните емисии (шлайфане с тарелка за шлайфане)

$K_{h,SG/DS}$ = неопределеност (вибрация)

Типични акустични нива на шума:

L_{pA} = ниво на шумово налягане

L_{WA} = ниво на шумова мощност

K_{pA}, K_{WA} = неопределеност

 **Да се носят антифони!**

ГАРАНЦИОННА КАРТА

МОДЕЛ.....

СЕРИЕН №

СРОК

(за подробности виж гаранционните условия)

№, дата на фактура / касов бон.....

ДАНИИ ЗА КУПУВАЧА

ИМЕ/ФИРМА

(попълва се от служителя)

АДРЕС

(попълва се от служителя)

ДАНИИ ЗА ПРОДАВАЧА

ИМЕ/ФИРМА

(попълва се от служителя)

АДРЕС

(попълва се от служителя)

ДАТА/ПЕЧАТ

СЕРВИЗЕН ПРОТОКОЛ

Приеман протокол	Дата на приемане	Описание на дефекта	Дата на предаване	Подпис

Централен сервиз: София, бул: "Ломско шосе" 246, тел.: 0700 44 155 (безплатен за цялата страна)

e-mail: info@euromasterbg.com

ГАРАНЦИОННИ УСЛОВИЯ

ЗАДЪЛЖИТЕЛНИ ДОКУМЕНТИ:

- Копие от фактура
- Гаранционна карта
- Разпечатка на регистрацията в интернет за 3-годишна гаранция

ГАРАНЦИОННИ СРОКОВЕ:

Минималната законова гаранция от 24 месеца по смисъла на ЗЗП, важи само за физически лица, за юридически лица гаранцията е 12 месеца, освен ако не е упоменато друго от производителя:

- Електроинструменти Метабо и, регистрирани в интернет на адрес: www.metabo.com/xl в едномесечен срок след закупуването им 3 години
- Електроинструменти Метабо без регистрирация в интернет 1 година
- Акумулаторни батерии Метабо > 4 Ah 3 години
- Други Акумулаторни батерии и Зарядни устройства 6 месеца

Всички неизправности по функционирането на машините, причинени от дефекти по сглобяването или по материала, забелязани по време на гаранционния срок, се отстраняват безплатно в централен сервиз на Евромасер Импорт-Експорт ООД - град София.

ОТ ГАРАНЦИЯ СА ИЗКЛЮЧЕНИ:

- Повреди, причинени от естествено износване на четки, гумени плотове, ремъци, патронници, масло, лагери, о-пръстени, грес, кабели, сервизни пакети за профилактика, филтри свещи и други
- Повреди причинени от претоварване, лошо поддържане, замърсяване, пренапрежение
- Счупвания и пукнатини, причинени от удар
- Дефекти, причинени от износени или нестандартни консумативи
- Дефекти, които се дължат на неспазване инструкцията за експлоатация, претоварване и дейности, несъответстващи на техническите характеристики на машината
- Рекламация се приема само ако машината не е отваряна от потребителя или от неотризиран сервиз.

ПРАВИЛА НА ТЪРГОВСКА ГАРАНЦИЯ ЗА ПОТРЕБИТЕЛСКИ СТОКИ:

Независимо от търговската гаранция продавачът отговаря за липсата на съответствие на потребителската стока с договора за продажба съгласно гаранцията по чл. 112 – 115.

Чл. 112. (1) При несъответствие на потребителската стока с договора за продажба потребителят има право да предяви рекламация, като поиска от продавача да приведе стоката в съответствие с договора за продажба. В този случай потребителят може да избира между извършване на ремонт на стоката или замяната ѝ с нова, освен ако това е невъзможно или избраният от него начин за обезщетение е непропорционален в сравнение с другия.

(2) Смята се, че даден начин за обезщетяване на потребителя е непропорционален, ако неговото използване налага разходи на продавача, които в сравнение с другия начин на обезщетяване са неразумни, като се вземат предвид:

1. стойността на потребителската стока, ако нямаше липса на съответствие;
2. значимостта на несъответствието;
3. възможността да се предложи на потребителя друг начин на обезщетяване, който не е свързан със значителни неудобства за него.

Чл. 113. (1) Когато потребителската стока не съответства на договора за продажба, продавачът е длъжен да я приведе в съответствие с договора за продажба.

(2) Привеждането на потребителската стока в съответствие с договора за продажба трябва да се извърши в рамките на един месец, считано от предявяването на рекламацията от потребителя.

(3) След изтичането на срока по ал. 2 потребителят има право да развали договора и да му бъде възстановена заплатената сума или да иска намаляване на цената на потребителската стока съгласно чл. 114.

(4) Привеждането на потребителската стока в съответствие с договора за продажба е безплатно за потребителя. Той не дължи разходи за експедиране на потребителската стока или за материали и труд, свързани с ремонта ѝ, и не трябва да понеса значителни неудобства.

(5) Потребителят може да иска и обезщетение за претърпените вследствие на несъответствието вреди.

Чл. 114. (1) При несъответствие на потребителската стока с договора за продажба и когато потребителят не е удовлетворен от решаването на рекламацията по чл. 113, той има право на избор между една от следните възможности:

1. разваляне на договора и възстановяване на заплатената от него сума;
2. намаляване на цената.
- (2) Потребителят не може да претендира за възстановяване на заплатената сума или за намаляване цената на стоката, когато търговецът се съгласи да бъде извършена замяна на потребителската стока с нова или да се поправи стоката в рамките на един месец от предявяването на рекламацията от потребителя.

(3) Търговецът е длъжен да удовлетвори искане за разваляне на договора и да възстанови заплатената от потребителя сума, когато след като е удовлетворил три рекламации на потребителя чрез извършване на ремонт на една и съща стока, в рамките на срока на гаранцията по чл. 115, е налице следваща поява на несъответствие на стоката с договора за продажба.

(4) Потребителят не може да претендира за разваляне на договора, ако несъответствието на потребителската стока с договора е незначително. Чл. 115. (1) Потребителят може да упражни правото си по този раздел в срок до две години, считано от доставянето на потребителската стока.

(2) Срокът по ал. 1 спира да тече през времето, необходимо за поправката или замяната на потребителската стока или за постигане на споразумение между продавача и потребителя за решаване на спора.

(3) Упражняването на правото на потребителя по ал. 1 не е обвързано с никакъв друг срок за предявяване на иск, различен от срока по ал. 1.



МАГАЗИН
БАШ МАЙСТОРА[®]
ПРОФЕСИОНАЛНИ РЕШЕНИЯ

EUROMASTER IMPORT EXPORT LTD



1231, Sofia, Bulgaria, 246 Lomsko shose Blvd.,

tel.: +359 700 44 155

fax: + 359 2 934 00 90

www.euromasterbg.com; e-mail: info@euromasterbg.com