

PROFESSIONAL POWER TOOLS

metabo[®]
work. don't play.

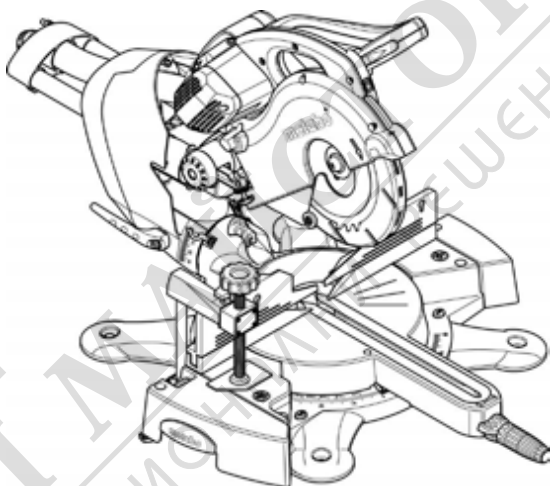

KGS 216 Plus
KGS 254 Plus
KGS 254 I Plus
KGS 315 Plus



bg Превод на
оригиналната инструкция за
експлоатация

euromaster

“Евромастер Импорт - Експорт” ООД е официален представител на производителя.
Адрес на управление на фирмата: гр. София 1231, бул. “Ломско шосе” 246, тел. 0700 44 155,
www.euromasterbg.com; e-mail: info@euromasterbg.com.

Декларация за съответствие

С настоящето декларираме, че този продукт отговаря на следните стандарти* в съответствие с правилника на чуждите директиви**.

Gehrungszugkreissäge/ Mitre Saw / Scie à onglets KGS 216 Plus

* EN 61029-1:2009, EN 61029-2-9:2009, EN 55014 -1, EN 61000-3-2, EN 61000-3-3,
EN 61000-4-2, EN 61000-4-4, EN 61000-4-5, EN 61000-4-6, EN 61000-4-11
** 2006/42/EG, 2004/108/EG



Volker Siegle

Director Innovation, Research and Development
Dokumentationsbevollmächtigter/ responsible person for documentation/ Charge de la documentation

Metabowerke GmbH
Metabo-Allee 1
D - 72622 Nürtingen



МАГАЗИН
БАШ МАЙСТОРА
ПРОФЕСИОНАЛНИ РЕШЕНИЯ

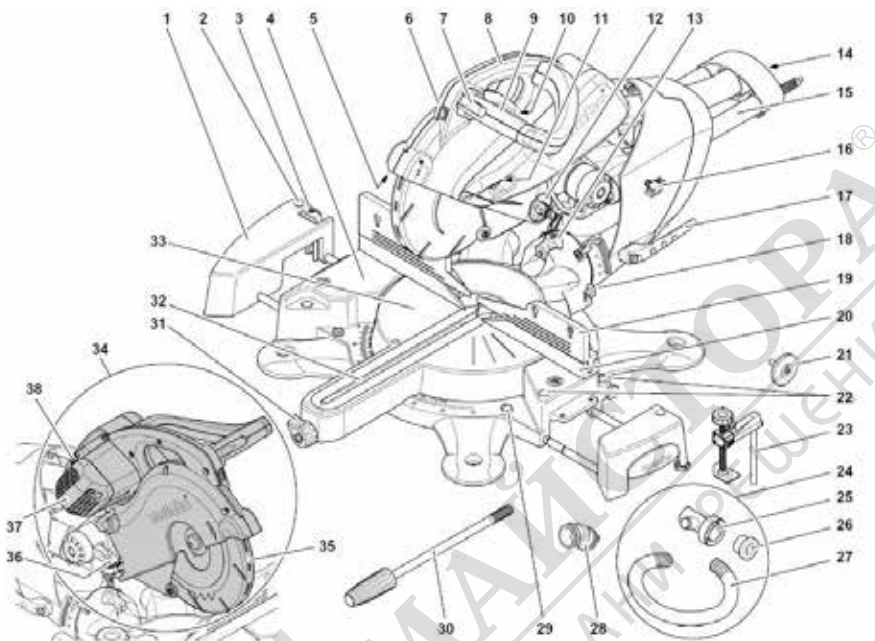

- | | | |
|--|--|--|
| 1 Уширение на плота | 14 Отвор за прахоулавяне | 29 Застопоряващ бутон за уширението на плота |
| 2 Спирачка на подпората (принадлежност) | 15 Водачи за изтегляне | 30 Застопоряващ винт за въртящата се маса |
| 3 Кутийка за съхранение на инструменти (2.5mm и 6mm) | 16 Застопоряващ винт | 31 Ограничител за въртящата се маса |
| 4 Основа на циркуляра | 17 Застопоряващ лост за регулиране на наклона | 32 Вложка |
| 5 Лазер | 18 Ограничител на наклона | 33 Въртяща се маса |
| 6 Бутон за включване и изключване на лазера | 19 Подвижен упор (две части) | 34 Режеща глава |
| 7 Блокировка | 20 Неподвижен упор | 35 Прибиращ се предпазител |
| 8 Дръжка за носене | 21 Модул за леко затягане на инструмент | 36 Ограничител за дълбочината на рязане |
| 9 Ръкохватка | 22 Устройство за затягане | 37 Двигател |
| 10 Бутон за включване/изключване на циркуляра | 23 Стяга | 38 Регулиране на скоростта |
| 11 Застопоряване на цирк. диск | 24 Закрепване за прахоуловителя | |
| 12 Заклучващ щифт за пренасяне | 25 Накрайник за адаптер за прахоулавяне 58/100 | |
| 13 Лост за настройка на конусния наклон | 26 Накрайник за адаптер за прахоулавяне 35/58 | |
| | 27 Гофриран маркуч | |
| | 28 Накрайник за адаптер за прахоулавяне 35/44 | |
| | | Документи за машината |
| | | - Инструкции за употреба |

Съдържание

- 1 Описание на частите (стандартна доставка)
- 2 Моля прочетете!
- 3 Безопасност
- 3.1 Специфицирани условия за употреба
- 3.2 Общи инструкции за безопасност
- 3.3 Обозначения на машината
- 3.4 Предпазни устройства
- 4 Инсталиране и транспортиране
- 4.1 Монтиране
- 4.2 Монтиране на уширението на плота
- 4.3 Монтиране на ограничителя за дълбочина на рязане
- 4.4 Транспортиране
- 5 Специални характеристики на продукта
- 6 Пускане в експлоатация
- 6.1 Инсталиране на адаптера за прахоулавяне
- 6.2 Монтиране на застопоряващ винт за въртящата се маса
- 6.3 Монтиране на стягата
- 6.4 Връзка с ел. мрежа
- 7 Експлоатация
- 7.1 Използване на лазера
- 7.2 Настройване на скоростта на циркуляра
- 7.3 Рязане под ъгъл
- 7.4 Рязане под наклон
- 7.5 Комбинирано рязане под ъгъл
- 7.6 Рязане на малки парчета
- 7.7 Направа на жлеб
- 7.8 Подходящи размери за различните разрези
- 8 Поддръжка
- 8.1 Смяна на циркуляра
- 8.2 Смяна на вложката
- 8.3 Изпъване на ремъка
- 8.4 Настройки
- 8.5 Почистване на машината
- 8.6 Съхранение
- 8.7 Поддръжка
- 9 Някои съвети
- 10 Налични аксесоари
- 11 Сервизно обслужване
- 12 Екология
- 13 Отстраняване на неизправности
- 14 Технически данни

2 Моля прочетете!

Тези инструкции са написани по начин, който улеснява изучаването на това как безопасно да работите с Вашия

трион. Наставления как да прочетете инструкциите:

- Прочетете листовката преди употреба. Обърнете специално внимание на инструкциите за безопасност.
- Това упътване е предназначено за хора с основни технически познания относно работата на машината. Силно препоръчително е хора без опит да потърсят компетентни съвети и насоки, преди работа с машината.
- Пазете всички предоставени документи за бъдещи справки. Запазете касовата бележка в случай на гаранционни претенции.
- Ако дадете машината назаем или я продавате, ве уверете, че имате всичките документи.
- Производителят не носи отговорност за вреди, причинени от неспазването на това ръководство за експлоатация.

Информацията представена в това упътване е илюстрирана със следните символи:



Опасно!

Съществува риск от нараняване или увреждане на околната среда



Опасност от токов удар!

Съществува опасност от нараняване от токов удар.



Опасност от попадане на чужди тела!

Риск от нараняване, ако дрехи или части от тялото попаднат в циркуляра.



Внимание!

Риск от материални щети.



Забележка:

Допълнителна информация.

- Цифри на илюстрациите (1, 2, 3 и т.н.)
 - o означават на съставните части
 - o са номерирани последователно
 - o се отнасят за съответните номера в скоби (1), (2), (3) и т.н. в съседния текст
- Номерираните стъпки трябва да бъдат изпълнявани последователно
- Инструкции, които могат да бъдат изпълнени в произволен ред са обозначени с черна точка (*)
- Изброяване е маркирано с тире (-)

3 Безопасност

3.1 Специфицирани условия за употреба

Този циркуляр може да се използва за направата на надлъжни и напречни срязове, срязове под ъгъл и под двоен ъгъл. Освен това могат да се правят и жлебове. Работете само с материали, които са подходящи за рязане от циркуляра (вижте „Технически данни“ за наличните циркуляри).

Не режете заготовки, освен ако не отговарят на допустимите размери (вижте „Експлоатация“). Детайли с кръгло или неправилно напречно сечение (като дърва за огрев) не трябва да се режат, тъй като не могат да бъдат поставени стабилно по време на работа.

При вертикално рязане на тесни детайли трябва да се използва подходящ допълнителен упор.

Никаква друга употреба на машината не е специфицирана. Неспецифицирана употреба, модификации на машината или употреба на нейните части без да са тествани и одобрени от производителя, могат да доведат до непредвидими щети!

3.2 Общи инструкции за безопасност

- Когато използвате машината, съблюдавайте следните инструкции за безопасност, за да намалите риска от наранявания или материална повреда.
- Спазвайте и специалните инструкции за безопасност в съответната област на приложение.
- Където е приложимо, следвайте правни директиви или регламенти за предотвратяване на произшествия, свързани с използването на потапящи герунг циркуляри.



Общи рискове!

- Пазете работното си място чисто – неподредеността предполага инциденти.
- Бъдете нащрек. Трябва да знаете какво правите. За целта работете с ясна причина. Не използвайте машината докато сте под влияние на наркотици, алкохол или медикаменти.
- Съобразявайте се с околната среда. Поддържайте работното си място добре осветено.
- Избягвайте неудобните позиции на тялото. Стойте здраво на краката си и пазете равновесие по всяко време.
- Не работете с машината близо до лесно запалими течности или газове.
- Този инструмент трябва да бъде пускан и опериран само от хора, запознати с триони за рязане по дължина и, които са наясно с опасностите, свързани с експлоатацията на такъв инструмент. Лица по 18 годишна възраст могат да използват машината само в хода на професионалното си обучение под надзора на техния инструктор.
- Дръжте настрана минавачи и особено деца. Не позволявайте на други лица

да докосват машината или захранващия кабел докато е включена.

- Не претоварвайте машината – използвайте я само в рамките на нормалното (вижте „Технически данни“)



Опасност! Риск от токов удар!

- Не излагайте машината на дъжд. Не работете във влажна или мокра среда. Избягвайте контакт на тялото със заземени уреди като радиатори, тръби, готварски печки хладилници, когато работите с машината.
- Не използвайте захранващия кабел за цели, за които не е предназначен.



Риск от наранявания, причинени от движещи се части!

- Не работете с машината без наличието на предпазни средства.
- Винаги стойте на достатъчно разстояние от циркуляра и от задвижваните компоненти.
- Изчакайте циркуляра да спре напълно преди да съберете остатъците и дървените изрезки от работното място.
- Не се опитвайте да спрете режещия диск с натискане в обратна посока.
- Уверете се, че устройството е изключено от захранването, преди обслужване.
- Уверете се, че при включване (например след обслужване) никакви инструменти или хлабави части не са оставени върху или в инструмента.
- Извадете кабела от контакта, когато не използвате машината.



Опасност от порязване, дори когато инструментът е в покой!

- Носете ръкавици, когато сменяте режещи инструменти.

- Съхранявайте трионите по начин, който никога не може да се нарани.

Опасност от обратен удар на главата! (циркулярният диск се заклиня в детайла и главата внезапно изхвърча нагоре)

- Уверете се, че диска е подходящ за обработвания материал.
- Дръжте ръкохватката здраво. Когато острието влезе в контакт с обработвания детайл, опасността от откат е много висока.
- Режете тънки или тънкостенни детайли само с фино назъбен циркуляр.
- Винаги използвайте остри циркуляри. Ако остриетата са затъпени, сменете диска веднага. При работа със затъпени остриета, завихащите риска от откат.
- Не натискайте, обработваните елементи.
- Избягвайте страничен натиск на режещия диск, когато правите жлебове.
- Ако имате съмнения, проверете детайла за наличие на чужди тела (напр. пирони или винтове)
- Никога не режете няколко елемента наведнъж – също не и пакети, съдържащи няколко отделни парчета. Ако циркуляра захване неконтролирано някое парче, има риск от нараняване.



Опасност от попадане на чужди тела!

- Внимавайте някоя част от дрехите ви или тялото ви да не бъдат захванати от въртящите се елементи на машината (не носете вратовръзки, ръкавици, дрехи с широки ръкави; приборете дългата коса с мрежа за коса).

- Никога не се опитвайте да отрезжете детайл, който съдържа:
 - въжета,
 - конци,
 - корда,
 - кабели или
 - тел



Опасност причинена от недостатъчно лични предпазни средства!

- Носете антифони.
- Носете предпазни очила.
- Носете дихателна маска.
- Носете подходящо работно място.
- Носете неплъзгащи се обувки.



Опасност от нараняване чрез вдихване чрез дървесен прах!

- Някои видове дървесен прах (като бук, дъб, ясен) може да причинят рак, ако се вдишат. Работете само с подходяща прашосмукачка, прикрепена към триона. Прашосмукачката трябва да отговаря на спецификациите, посочени в „Технически данни“
- Трябва колкото може по-малко прах да попада в околната среда
 - премахнете дървесния прах от работното място (без да го издухвате!);
 - поправете, ако има дупки в прашосмукачката;
 - осигурете добра вентилация.



Опасност причинена от използването на машината за други цел!

- Спазвайте стриктно инструкциите, когато сглобявате машината.
- Използвайте само части, които са одобрени от производителя. Това се отнася особено за:
 - циркулярните дискове (виж „Технически данни“

за каталожните им номера)

- устройства за безопасност (виж „Технически данни“ за каталожните им номера)
- Не заменяйте частите. Спазвайте максимално допустимите обороти, обозначени на диска.



Опасност причинена от дефекти по машината!

- Поддържайте машината и принадлежностите в добро състояние. Спазвайте инструкциите за поддръжка.
- Преди всяко използване проверете за евентуални повреди: преди работа с машината всички предпазни устройства, защитни устройства или леко повредени части трябва да бъдат проверявани за нормалното функциониране, както е посочено. Проверете дали всички движещи се части работят правилно и не задират. Уверете се, че всички части са правилно инсталирани и защитени за да се избегнат проблеми при работа с машината.
- Не използвайте повредени или деформирани циркуляри.
- Повредени части или аксесоари трябва да бъдат сменени от квалифициран специалист. Повредени ключове трябва да се заменят в сервизен център. Не използвайте машината, ако превключателя не работи правилно.
- Пазете ръкохватките от масла или грес.



Опасност от нараняване от шум!

- Носете антифони.
- Не използвайте деформирани циркуляри. Те могат да предизвикат допълнителни вибрации в особено голяма степен, което води до шум.



Опасност от лазерно облъчване!

Лазерният лъч предизвиква сериозни увреждане на око. Никога не поглеждайте в него директно.



Опасност от блокиращи части, намиращи се в обработвания

елемент!

1. Изключете машината.
2. Извадете захранващия кабел.
3. Сложете си ръкавици
4. Отстранете блокиращата част с подходящи инструменти.

3.3 Обозначения на машината.



Опасност!

Неспазването на следните предупреждения може да доведе до тежки наранявания или материални щети.

Обозначения на машината.



39 Не работете с машината във влажна или мокра среда

40 Носете очила за безопасност и антифони

41 Не ръкчайте в областта на циркуляра

42 Прочетете инструкциите за експлоатация

43 Предупреждение за опасна зона

44 Внимание: Гореща повърхност (само за KGS 254 I Plus)

45 Внимание: Лазерно облъчване
Клас 2: Не гледайте пряко в лъча!

Настройки на оборотите за различните материали (не се отнася за KGS 254 I Plus)

46	47	48	49	50
1	min ¹			
2	min ¹			
3	min ¹			
4	min ¹			
5	min ¹			
6	min ¹			

- 46 Одобрение на безопасността
- 47 Наименование на машината
- 48 Настройки за регулиране на оборотите
- 49 Обороти
- 50 Препоръчителни материали

Информация на фирмената табелка

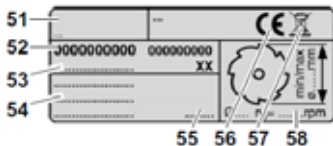

- 51 Производител
- 52 Номер на артикула и сериен номер
- 53 Наименование на машината
- 54 Моторни спецификации (вижте също и „Технически данни“)
- 55 Дата на производство
- 56 CE – знак - Тази машина съответства на директивите на ЕС, както и на Декларацията за съответствие
- 57 Символ за отпадъци – машината може да се унищожи като се върне на производителя
- 58 Допустими размери на триона

Модул за затягане без инструменти



Вижте „Смяна на триона“

3.4 Предпазни устройства

Прибиращ се предпазител (59)

Прибиращият се предпазител защитава от неволен контакт с диска и от излитащи стружки.

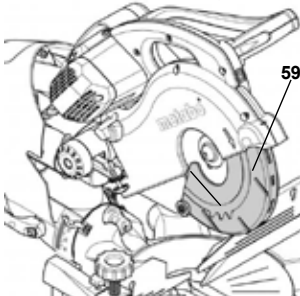

Защитно заключване (60)

Защитното заключване блокира прибиращия се предпазител: цирк. диск остава покрит и **crosscut** на триона не може да бъде спусната, освен ако не се освободи чрез натискане.

Отвор за катинар

Отворът (61) в превключвателя може да се използва за заключването му чрез катинар.

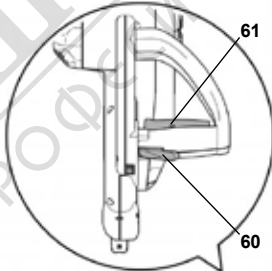

Упор (62)

Упорът предотвратява преместването на детайла по време на рязане и трябва да бъде

винаги монтиран по време на работа.

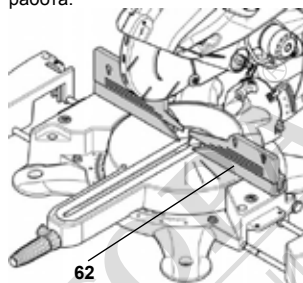

Оградата е снабдена с регулируеми половини (64), които могат да бъдат застопорени със закрепващи винтове (63).

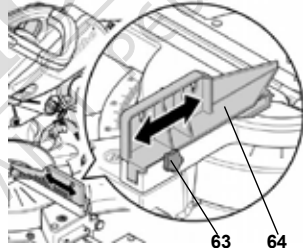

За рязане под ъгъл двете половини трябва да бъдат изместени настрана и застопорени.

KGS 254 I Plus: Защита от претоварване

Двигателят има механизъм за защита от претоварване, който го свключва при претоварване и изключва двигателя.

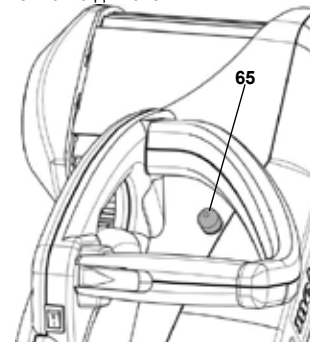

Двигателят трябва да се охлади и бутона за рестарт (65) да се натисне преди двигателят отново да може да се включи.

4 Инсталиране и транспортиране

4.1 Инсталиране

За безопасна работа машината трябва да бъде здраво поставена върху надеждна основа.

- Основата може да бъде надеждно закрепен шперплат лист или работна маса
- Най-подходящата височина на основата е 800mm.
- Циркулярът трябва да е стабилен, дори при рязане на големи детайли.
- По-дълги детайли трябва да бъдат допълнително закрепени с подходящи принадлежности.

1. Извадете машината от опаковъчната кутия с помощта на друг човек.



Забележка:

За мобилна употреба на машината, може да се закрепят с винтове към плот от шперплат с размери (500 mm x 500 mm, с дебелина 19 mm минимум). При използване на машината, плотът трябва да е прикрепен към работното място с G-скоби.

2. Затегнете здраво машината с болтовете за опората.
3. Натиснете главата на триона леко надолу и задръжте.
4. Освободете транспортния ключ (66).

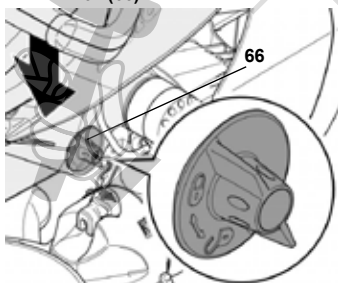

5. Повдигнете бавно главата на циркуляра.
6. Запазете опаковъчните материали за по-нататъшна употреба или ги изхвърлете в определените за целта места.

4.2 Инсталиране на уширението на плота

1. Извадете дясната част на уширението (68) от транспортната опаковка.
2. Издърпайте O-пръстена от улея на водещата релса и го запазете.
3. Натиснете и задръжте заключващия бутон (67).
4. Плъзнете водачите на уширението в жлебовете.

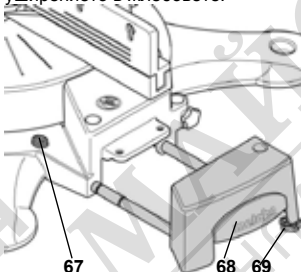

5. Освободете заключващия бутон. Дясното уширение вече е поставено с минимална ширина.
6. В задната страна на машината: поставете O-пръстена в улея, който извадихте в стъпка 2.
7. За по-голяма стабилност: настройте регулиращия винт, така че да стигне до основата.
8. Изпълнете аналогично стъпки от 1 до 7 за лявата част на уширението.

Настройка на желаната широчина

Уширението на плота може да бъде заключено в няколко позиции. За да преместите уширението от една позиция на следващата:

1. Натиснете и задръжте заключващия бутон.
2. Извадете уширението около 5mm навън.
3. Освободете заключващия бутон.

4. Бавно плъзнете уширението назад, докато щракне в следващата позиция.



Забележка:

Уширението на плота може да се връща назад без да се натиска заключващия бутон.

4.3 Монтиране на ограничителя за дълбочина на рязане

Ограничителят на дълбочина и устройството за изтегляне правят възможно правенето на жлебове.

- Монтирайте винта (70) и гайката (71) както е показано на илюстрацията.

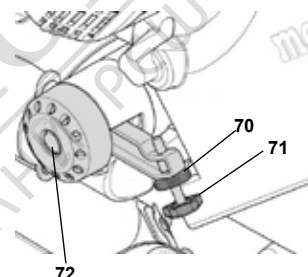

4.4 Транспортиране

1. Завъртете ограничителя за дълбочина (72) в крайна позиция.
2. Плъзнете главата на триона надолу и затегнете транспортния шифт (66).
3. Демонтирайте всички издадени части от машината.
4. Плъзнете двете подвижни части на опората една към друга и ги заключете.
5. Плъзнете уширението на плота към триона.
6. Повдигнете машината за две от обозначените със стрелки части.

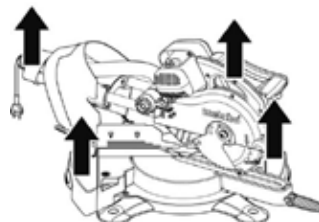

5 Специални характеристики на продукта

- KGS 216 / 254 / 315 Plus:
Рязане под ъгъл с диапазон от 46° (наляво) до 46° (надясно) със седем междинни стойности.
- KGS / 254 / Plus:
Рязане под ъгъл с диапазон от 46° (наляво) до 22.5° (надясно) с четири междинни стойности.
- KGS / 216 / Plus:
Рязане под ъгъл с диапазон от 46° (наляво) до 55° (надясно) с девет междинни стойности.
- KGS / 254 254 315 / Plus:
Рязане под ъгъл с диапазон от 46° (наляво) до 60° (надясно) с десет междинни стойности.
- Оптимално прахоулавяне през втори отвор в предната част на машината.
- Смяна на циркуляра без Инструменти.
- Безпроблемна смяна на циркуляра със заключване на циркуляра; не се изисква демонтаж на подвижния предпазител.
- ТСТ циркулярен диск
- Прецизна и здрава, отлята от алуминий, конструкция.
- Задно уширение за безопасна работа с големи елементи.
- Задно уширение на масата с безопасно отрязване на по-големи парчета.
- Скоба, която държи обработваните детайли здраво.
- Лазер за точно подравняване на маркировките с линията на рязане.
- Вграден дълбочинен ограничител при направа на жлебове.
- Плъзгач механизъм за рязане на широки детайли.

6 Пускане в експлоатация

6.1 Инсталиране на торбичка за стърготини



Опасност!

Някои видове дървесен прах (като бук, дъб, ясен) може да причинят рак, ако се вдихат.

- Винаги работете с подходящ прахоуловител.
- Освен това използвайте респиратор за прах, защото праха от триона не винаги е напълно събран.
- Проверявайте редовно правилното функциониране на абсорбатора за прах. Носете маска при почистване на торбичката за прах.



Поставете адаптера за прах (73) както е показано.

Като алтернатива:

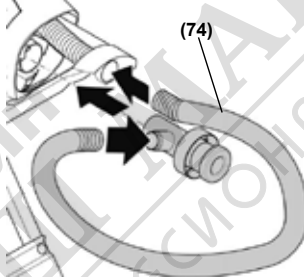

Монтирайте приставката за прах (74) както е показано.

Свързването на различните видове адаптери е показано в илюстрациите в края на тези инструкции.

При работа с машината с инсталирана прахосмукачка:

- Използвайте подходящ адаптер за свързване на прахосмукачката.
- Уверете се, че прахосмукачката отговаря на изискванията, описани в секцията „Технически данни“.
- Следвайте инструкциите за употреба на прахосмукачката.

6.2 Монтиране и заключващият винт за въртящата маса

Поставете заключващия винт (75) и завийте докато се затегне.

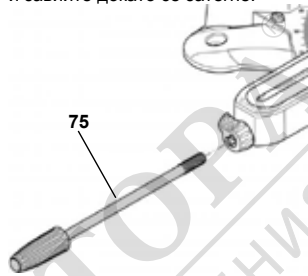

6.3 Инсталиране на затягаща скоба

Скобата може да бъде монтирана в две позиции:

- За широки детайли: поставете скобата в задния отвор на масата и подсигурете със затягащия болт (78).
- За тесни детайли: разхлабете болта (77) и го поставете на предната част на скобата в предния отвор (80) на масата.

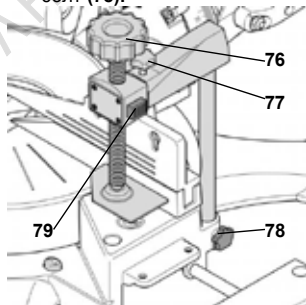

Затягане на детайла:

- Натиснете и задръжте бутона (79) и плъзнете затягащата скоба към детайла.
- Завъртете главата (76) за да пристегнете детайла.

6.4 Връзка с електрическата мрежа

Опасност! Високо напрежение!

- Работете с машината само в суха среда.
- Работете с машината само с източник на напрежение, отговаряш на следните изисквания (вижте „Технически данни“):
 - захранващото напрежение и честотата на системата съответстват на напрежението и честотата, показани на табелката на машината
 - защита с предпазител от остатъчен ток, използваващ устройство (RCD) с чувствителност 30mA
 - правилно инсталирани, заземени и проверени контакти
- Уверете се, че захранващият кабел не пречи на работата и не може да бъде повреден.
- Защитете захранващия кабел от топлина, агресивни течности и остри ръбове.
- За удължител използвайте само гумени кабел с напречно сечение 3x1.5 mm².
- Не дърпайте захранващия кабел при изключване.

7 Експлоатация

- Преди да започнете работа, проверете дали предпазните устройства са в изправност.
- Използвайте лични предпазни средства.
- Заемете подходяща позиция за работа.
 - от предната страна на триона
 - пред триона
 - в страни от линията на рязане



Опасност!

Когато режете, се уверете, че детайлът е закрепен със затягащата скоба.

- Никога не използвайте заготовки, които не могат да бъдат затегнати със скобата.



Опасност от инцидент!

Когато наклоняте главата на триона, не се доближавайте в опасна близост до нея.

- Придържайте главата на триона.
 - За работа, използвайте следното:
 - допълнителна опора - при дълги детайли, които биха могли да паднат от масата при рязане;
 - торбичка за стърготини или прахосмукачка.
 - Резете детайли с размери, които позволяват безопасно закрепване по време на рязане.
 - Винаги притискайте детайлите към масата и не ги закантайте. Не се опитвайте да спрете циркуляра чрез упражняване на страничен натиск. Съществува опасност от нараняване, ако циркуляра е блокирал.

7.1 Употреба на лазера

Лазера се включва и изключва чрез превключвателя (81).

Лазера предоставя непрекъсната червена линия на мястото, където детайлът трябва да бъде отрязан.

- Извършете няколко опитни разреза, за да свикнете с работата на лазера.

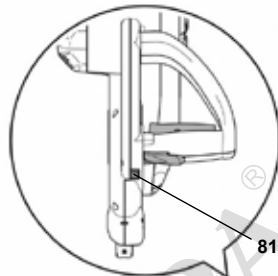

7.2 Настройка на скоростта на циркуляра



Забележка:

Не се отнася за KGS 254 I Plus
Използвайте копчето за настройка на скорост (82) за да изберете скоростта на циркуляра за материала, който искате да отрежете.

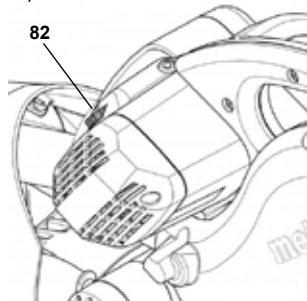

- Позиция 1-2
За мед, никел, месинг, цинк и алуминий.
- Позиция 3-4
За пластмаса.
- Позиция 5-6
За масивна дървесина и шперплат.

7.3 Рязане под ъгъл



Забележка:

Рязането под ъгъл на

детайли става чрез накланяне под ъгъл в задната част. **Максимални размери на рязане:** вижте частта „Размери на рязане при различни видове разрези“. За рязане при максимален ъгъл, може да се наложи да поместите двете половини на подвижната опора леко настрани преди настройка.

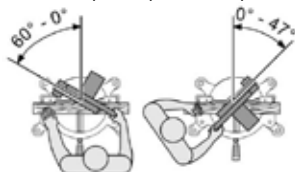

Начална позиция:

- Главата на триона да е напълно повдигната.
- Отстранете ограничителя за дълбочина на рязане.
- Въртящата маса да е в 0° позиция, заключващият винт на масата да е затегнат.
- Устройството за изтегляне да е във вертикално положение (90°), застопоряващият лост да е затегнат.
- Заключващият винт на устройството за изтегляне да е отхлабен
- Напречната щанга не е разгъната.

Настройка на циркуляра

1. Развийте заключващия винт (83) на въртящата маса и натиснете надолу степенния лост (84).

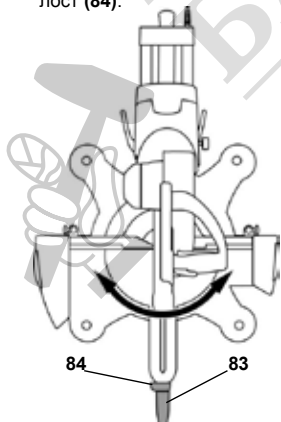

2. Настройте желанния ъгъл.

Забележка:

Когато степенния лост е повдигнат нагоре, може да бъде превключен в позиции от 0°, 15°, 22.5°, 31.6°, 45° и 60°. Ако е спуснат надолу напълно, позициите са изключени.

3. Затегнете заключващия винт на въртящата маса (84).



Внимание!

За да избегнете неволна промяна на ъгъла на рязане по време на работа, затегнете заключващия винт на въртящата маса (дори и да е настроен на позиция!).

Рязане на детайл

4. Използвайте копчето за контрол на скоростта, за да настроите скоростта според материала, който обработвате.
5. Притиснете детайла към опората и затегнете със скоби.
6. При по-големи детайли главата на циркуляра трябва да е издърпана напред (към оператора).

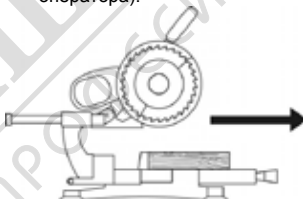

7. Активирайте защитното заключване (85) и натиснете и задръжте превключвателя (86).

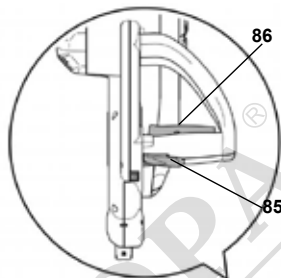

8. Спуснете главата на триона бавно със дръжката; ако е необходимо, натиснете назад. Когато режете, упражнявайте умерен натиск за да не допуснете скоростта на мотора да падне прекалено много.

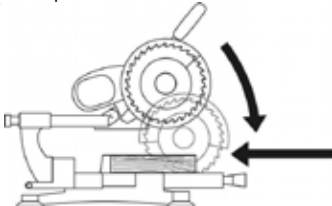

9. Режете детайлите с едно изрязване.
10. Освободете ON/OFF ключа и оставете главата на триона бавно да се върне към начална позиция.

7.4 Рязане под наклон



Забележка:

При рязане под наклон детайлът се реже под ъгъл спрямо вертикалата. **Максимални размери на рязане:** вижте частта „Размери на рязане при различни видове разрези“. За рязане при максимален ъгъл, може да се наложи да поместите

двете половини на подвижната опора леко настрани преди настройка.

KGS 216 / 254 / 315 Plus:

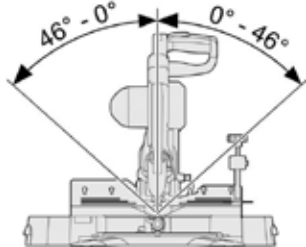

KGS 254 I Plus:

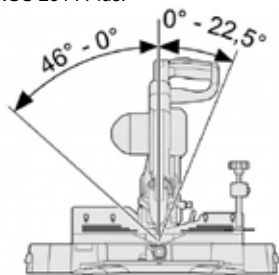

Начална позиция:

- Главата на триона да е напълно повдигната.
- Подвижните половини на опората да са изместени настрана.
- Отстранете ограничителя за дълбочина на рязане.
- Въртящата маса да е в 0° позиция, заключващият винт на масата да е затегнат.
- Заключващият винт на устройството за изтегляне да е отслабен
- Напречната шанга не е разгъната.

Настройка на ограничителя на наклона

1. Освободете застопоряващия лост (88).
2. Настройте устройството за изтегляне на 0° позиция.
3. Завъртете ограничителя на наклона (87) до най-малка позиция. Наклона на триона вече може да бъде настроен до около 46°.

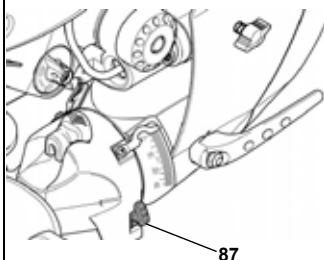

- Ограничителя на наклона в горна позиция = обхват на наклона на рязане до 45°
- Ограничителя на наклона в долна позиция = обхват на наклона на рязане до около 46°

Настройка на циркуляра

1. Освободете палеца на лоста за затягане (80) за накланяне на главата на триона в задната част.

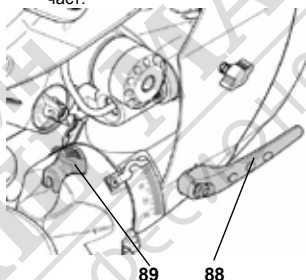

2. Наклонете устройството за изтегляне бавно до желаната позиция:
 - Издърпайте степенния лост (89) по посока към оператора = безстепенна настройка на устройството за изтегляне.
 - Натиснете степенния лост (89) в обратна посока = застопоряване на устройството за изтегляне в дадена позиция.



Забележка:

Устройството за изтегляне може да бъде настроено в три позиции: 0°, 22.5° и 33.9°.

3. Затегнете застопоряващия лост за наклон на главата на триона.



Внимание!

За да избегнете неволна промяна на ъгъла на рязане по време на работа, затегнете заключващия винт на въртящата маса (дори и да е настроен на позиция!).

Рязане на детайл

Процедирайте както е описано в „Рязане под ъгъл“

7.5 Комбинирано рязане под ъгъл



Забележка:

Комбинираното рязане под ъгъл е комбинация от рязане под ъгъл и рязане под наклон. Това означава, че детайлът се реже под ъгъл, различен от 90° спрямо задния водач и спрямо неговата повърхност.

Максимални размери на рязане: вижте частта „Размери на рязане при различни видове разрези“.



Опасност когато предпазните устройства са демонтирани!

В зависимост от ъгъла на рязане и наклона може да е необходимо да се отстранят подвижните половини на опората преди рязане.

- Поставете опората веднага след приключване на рязането.



Опасност!

При комбинирано рязане под ъгъл, циркуляра е изложен на риск от нараняване повече от обикновено.

- Винаги спазвайте дистанция от циркуляра.

Начална позиция:

- Главата на триона да е напълно повдигната.
- Подвижните половици на опората да са изместени настрана.
- Отстранете ограничителя за дълбочина на рязане.
- Въртящата маса да е в желаната позиция.
- Устройството за изтегляне да е наклонено до желания ъгъл и да е застопорено.
- Заклучващият винт на устройството за изтегляне да е отхлабен
- Напречната щанга не е разгъната.

Рязане на детайл

Процедирате както е описано в „Рязане под ъгъл“

Забележка:

Crown mouldings can be cut with their rear on the saw table and their top edge resting against the fence.

7.6 Рязане на малки части

Когато режете с устройството за изтегляне, прибиращият се предпазител може да заседне в детайла, когато главата на триона се върща назад.

- Ако това се случи, освободете ON/OFF превключвателя и оставете главата на триона бавно да се върне в начална позиция.

Засядането на прибиращия се предпазител се случва рядко, например:

- По време на рязане на малки части (90), които трябва да се отрежат чрез радиално разтегляне, поради тяхната ширина.

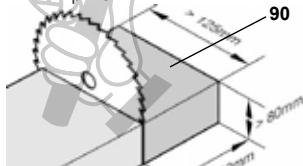

- С изрязване на съединения под ляв ъгъл.

Забележка:

Всички настройки на циркуляра (позиция на въртящата маса и наклон на главата на триона) остават непроменени при направата на разреза. Това, което се променя е посоката на рязане през детайла.

- Режете детайла както е описано в „Рязане под ъгъл“, но когато въртите триона назад (встрани от оператора) насочете вниманието си на рязането,

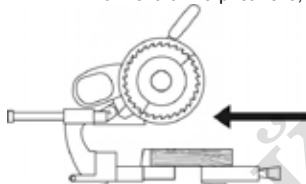

бавно наведете дръжката до долу и издърпайте напред (към оператора) с двете си ръце, за да направите разрез.

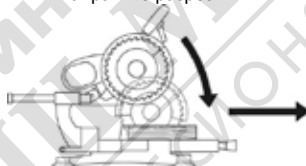

7.7 Направа на жлеб

Забележка:

Ограничителя на дълбочина и устройството за изтегляне правят възможно направата на жлебове. При това детайла не се отрязва, а се правят канали с определена дълбочина.

Опасност от откат!

При направата на жлебове е важно да не се прилага никакъв страничен натиск върху циркуляра. В противен случай главата на триона може да

изхвърчи рязко. Използвайте скобата за затягане при направата на жлебове. Избягвайте страничен натиск върху триона.

Начална позиция:

- Главата на триона да е напълно повдигната.
- Главата на триона да е настроена на желания ъгъл спрямо повърхността на детайла.
- Подвижните половици на опората да са изместени настрана.
- Въртящата се маса да е в желаната позиция.
- Заклучващият винт на напречната щанга да е отхлабен.
- Главата е изтеглена максимално назад.

Настройка на циркуляра

1. Преместете ограничителя на дълбочина на рязане в най-вътрешна позиция (91).
2. Настройте ограничителя за дълбочина на рязане до желаната позиция и застопорете с контрагайка (93).

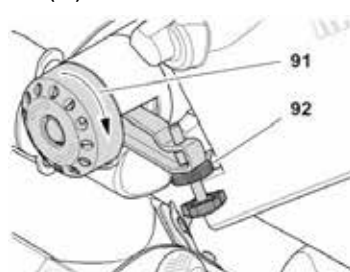

3. Освободете защитното закръчване и разклатете главата на циркуляра надолу, за да проверите дали желаната дълбочина на рязане е настроена.
4. Направете пробен разрез.
5. Повторете стъпки от 1 до 4, ако е необходимо за да постигнете желаната дълбочина на рязане.

Рязане на детайл

Процедирайте както е описано в „Рязане под ъгъл“

7.8 Размери на рязане при различни видове разрези

Дълбочини на рязане за различни наклони на ъгли на устройството за изтегляне
Максимални размери на детайла (в mm):

Наклон на ъгъла	KGS 216 Plus		KGS 254 Plus		KGS 254 I Plus		KGS 315 Plus	
0°	70		90		90		120	
15°	65	57	85	74	85	53	109	101
22.5°	61	48	80	65	80	34	103	90
33.9°	53	33	68	48	68	–	91	70
45°	41	16	54	29	54	–	76	48
46°	40	15	52	28	52	–	75	46
	L	R	L	R	L	R	L	R

лява/дясна страна

Дълбочини на рязане за различни настройки на въртящата маса
Максимални размери на детайла (в mm):

Ъгъл	KGS 216 Plus	KGS 254 Plus	KGS 254 I Plus	KGS 315 Plus
0°	305	305	305	320
15°	263	293	293	306
22.5°	260	280	280	293
31.6°	258	258	258	270
45°	214	214	214	223
60°	–	150	150	157

За рязане на корнизи използвайте следните настройки:

	Наклон	Ъгъл
Външна част (вътрешна страна)	лява страна	33,9° ляво
	дясна страна	33,9° дясно
	лява страна	33,9° дясно
	дясна страна	33,9° ляво
Външна част (външна страна)	ляво	31,6° дясно
	дясно	31,6° ляво

8 Поддръжка



Опасност!

Изключете преди обслужване.

- Ремонт и поддръжка, различна от описаната в тази секция, трябва да се осъществява само от квалифицирани специалисти.
- Повредени части, особено устройствата за безопасност, трябва да се заменят с оригинални. Части, които не са тествани и не са предоставени от производителя, могат да доведат до нередвидени щети.
- Проверете дали всички предпазни устройства работят след всяко обслужване.

9.1 Смяна на диска



Опасност от изгаряне!

Непосредствено след рязане с циркуляра, той може да бъде много горещ – причинявайки опасност от изгаряне. Оставете го да се охлади. Не почиствайте горещия циркуляр със запалими течности.



Опасност от порязване – дори когато циркулярът е в покой!

При разхлабване и затягане на болта с шайба, прибиращият се предпазител трябва да обхваща циркуляра. Носете ръкавици при смяна на диска.

1. Спрете главата на триона в горно положение.
2. За да предотвратите връщане на циркуляра, натиснете заключващото копче (93), като в същото време го връщате с ръка докато щракне.

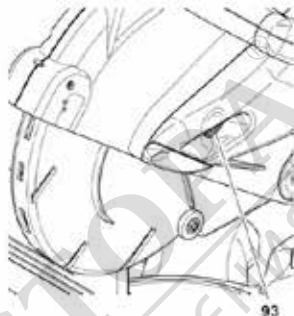

3. Развийте болта с шайба (99) на шпиндела с гаечен ключ (лява резба!).

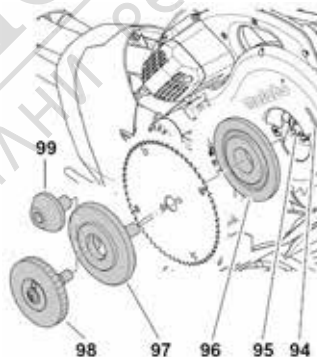

4. Освободете предпазния ключ, бутнете защитния предпазител и задръжте.
5. Внимателно отстранете външния фланец (97) и циркуляра от шпиндела и затворете подвижния предпазител.



Опасност!

Не използвайте почистващи препарати (напр. за отстраняване на смола), които могат да корозират на металните компоненти на триона; стабилността на триона би могла да бъде засегната.

6. Почистване на затягащата повърхност:

- шпиндел (95),
- циркулярен диск,
- външен фланец (97),
- вътрешен лопатков фланец (96).



Опасност!

Монтирайте вътрешния фланец правилно! В противен случай циркулярът може да блокира или да се отхлаби. Вътрешният фланец е поставен правилно когато пружинните пръстени за набраздяване сочат към циркуляра и плоската страна сочи към мотора.

7. Поставете вътрешния фланец (96) на шпиндела.
8. Освободете ключа за безопасност, бутнете подвижния предпазител нагоре и задръжте.
9. Монтирайте новия циркуляр – спазвайте посоката на въртене: гледана от лявата страна, стрелката върху циркулярния диск трябва да съвпада с тази (94) върху предпазителя.



Опасност!

Използвайте циркуляри със спомагателни дупки, отговарящи на стандартите и предназначени за максимална скорост (виж „Технически данни“) – при използване на неподходящи или повредени циркуляри има опасност от изхвърчане на части, в следствие на центробежната сила.

Не използвайте:

- Циркуляри направени от бързорежеща стомана (HSS)
- Повредени циркуляри
- Карбофлексови шайби



Опасност!

- Монтирайте циркуляра, използвайки само оригинални части.

- Не използвайте хлабави редуциращи пръстени; циркуляра може да се разхлаби
 - Циркуляра трябва да бъде монтиран, така че да не се клати и да не можа да изпадне по време на работа.
10. Затворете подвижния предпазител отново.
 11. Плъзнете външния фланец на острието – равната страна трябва да сочи към мотора!
 12. Завъртете циркуляра докато шиповете не съвпадат със спомагателните отвори.

За тези с болт и шайба (99):

13. Поставете болта с шайба (лява резба!) и го затегнете ръчно.

За да предотвратите връщане на циркуляра, натиснете заключващото копче, като в същото време го връщате с ръка докато щракне



Опасност!

- Не удължавайте затягането на болта с гаечен ключ
 - Не затягайте болта с удряне с френски ключ.
14. Затегнете болта с шайба.

За версии със затягащ модул без инструменти (98) (вижте илюстрациите в края на инструкциите):

13. Нулирайте затягащия модул. За целта поставете щифт с резба (102) в пробития отвор на ограничителя за дълбочина на рязане и завъртете ръкохватката (101) по посока на часовниковата стрелка до „0“ (100).

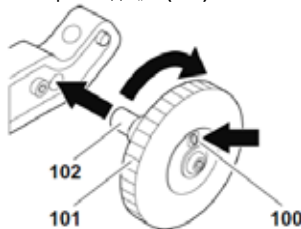

14. Завийте затягащия модул на шпиндела. За целта завъртете ръкохватката (лява резба!) докато и циркулярът започне да се върти, спрете циркуляра и завъртете ръкохватката.



Опасност!

Дисплеят не трябва да свети червено след поставяне. Ако свети червено:

- Повторете стъпки 13 и 14.
- Проверете щифта с резба и шпиндела за повреди.

Проверете функционирането.

15. Освободете ключа за безопасност и спуснете главата надолу.:

- Подвижния предпазител трябва да се отваря без да докосва циркуляра или други части.
- Когато трионът се връща към начална позиция, подвижния предпазител трябва да се върне автоматично, така че целият циркуляр да бъде покрит.
- Завъртете диска с ръка. Той трябва да се върти свободно във всяка позиция без да докосва други части.

9.2 Смяна на вложката



Опасност!

Ако вложката е повредена, има риск малки части да заседнат между масата и циркулярния диск, причинявайки блокиране на циркуляра. Заменете повредената вложка веднага.

1. Повдигнете вложката (103) с отвертка. Това ще повреди вложката; не го правете отново.

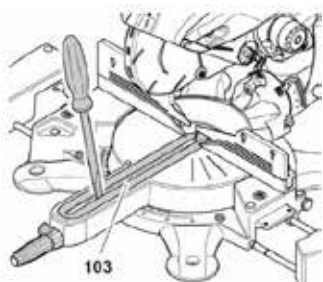

2. Поставете вложката и застопорете.

8.3 Опъване на задвижващия ремък

Задвижващият ремък, който работи в дясната страна на триона зад пластмасова обвивка, трябва да се опъва повторно, ако може да бъде снижен повече от стойността дадена в таблицата наполовина между две ролки. (??)

	Amount of depression (mm)
KGS 216 Plus	9
KGS 254 Plus	9
KGS 315 Plus	12
KGS 254 I Plus	23

Amount of depression?

За проверка, повторно опъване и смяна:

1. Развийте винтовете (104) и свалете пластмасовата обвивка.

KGS 216 / 254 / 315 Plus:

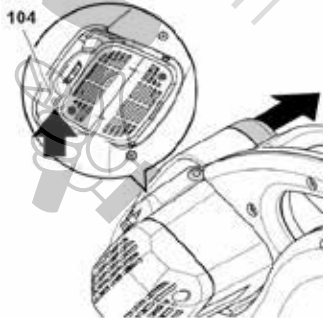

KGS 254 I Plus:

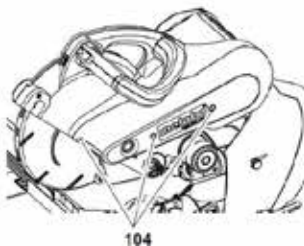

2. Проверете обтягането на ремъка с палец. Ако има нужда от опъване или смяна:
 - Разхлабете всички шестостенни винта на мотора с едно движение.
 - Затегнете или заменете ремъка. За да стегнете, плъзнете двигателя назад.
 - Затегнете винтовете по посока на часовниковата стрелка.

3. Сменете пластмасовата обвивка и закрепете с винтове.



Опасност!

KGS 216/254/315 Plus:

Допълнителният зъбен ремък е износваща се част и трябва да се сменя при повреда. Зъбният ремък не може да се опъва повторно.

8.4 Настройки

Настройка на въртящата маса

1. Поставете въртящата маса в 0° позиция и застопорете със заключващия винт.
2. Отвийте винтовете (105) на два оборота.

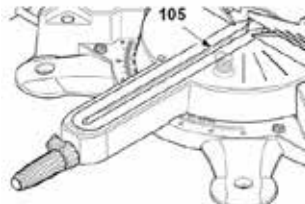

3. Завъртете главата на триона надолу и заключете щифта за пренасяне.
4. Изравнете въртящата маса с опората по такъв начин, че опората да е точно под прав ъгъл към циркуляра.
5. Затегнете заключващите винтове на въртящата маса.
6. Затегнете винт (105) отново.

Настройка на индикатора за рязане под ъгъл

1. Развийте винта (107) с приблизително едно завъртане.
2. Настройте поинтера (106) докато дадената стойност съвпадне с текущата позиция на въртящата маса.
3. Завийте винта (107).

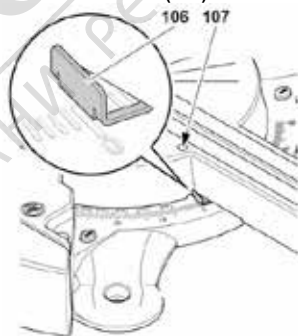

Adjusting the radial pull function displacement force

1. Развийте контрагайката (109).
2. Настройте шайбата (108) до желаната сила на отместване.
3. Затегнете контрагайката отново.

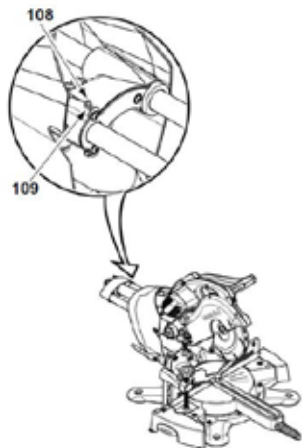

Настройка на позициите на наклон

1. Застопорете устройството за изтегляне на 0° позиция, но **не** затягайте лоста за заключаване.
2. Развийте горния винт (110) или винтове (110) (само за KGS 216 Plus) и свалете капака на устройството за изтегляне.
3. Развийте винтовете (110) и свалете капака на устройството за изтегляне.

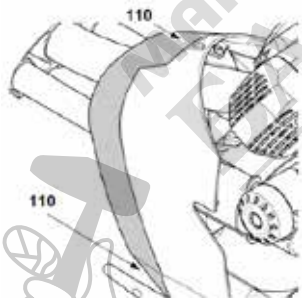

4. Loosen the two socket cap screws on the rear of the saw by approx. one turn;



5. Настройте устройството за изтегляне докато циркулярът е точно на 90° от въртящата маса.
6. Tighten the two socket cap screws on the rear of the saw again.
7. Затегнете заключващия лост.
8. Сменете капака на устройството за изтегляне и закрепете с винта.
9. Развийте винтовете (112) в приблизително едно завъртане.
10. Настройте поинтера (111) докато дадената стойност съвпадне с текущата позиция на устройството за изтегляне.

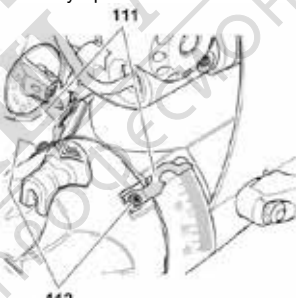

11. Затегнете винтовете (112).

Readjusting the sawhead tilt clamp

Ако ъгъла на наклон на устройството за изтегляне може да се промени чрез странично прилагане на противоналягане дори и заключващият лост да е затегнат **the sawhead tilt clamp** трябва да бъде пренастроена.

1. Поставете устройството за изтегляне на 0° позиция.

2. Свалете капака на устройството за изтегляне (вижте предходните стъпки).
3. Регулирайте гайката (показана със стрелка) докато достигнете желаната сила на затваряне.

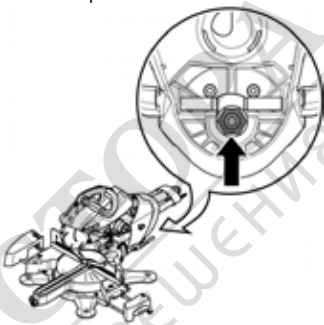

4. Затегнете заключващия лост за **sawhead tilt**. Лостът трябва да може да се затегне лесно.
5. Поставете лоста за настройка на устройството за изтегляне на 0° позиция.
6. Проверете устройството за изтегляне като натиснете срещу него. Не трябва да се движи.

Ако устройството за изтегляне може да се движи все още:

- Повторете стъпки от 2 до 6. Разхлабете или затегнете гайката според ситуацията.
7. Сменете капака на устройството за изтегляне и затегнете с винта.

Настройка на лазера

Използвайте дадения ключ (2.5mm) за да настроите лазера.

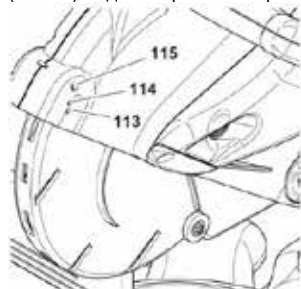

1. Разхлаете или затегнете винта (113) (както е показано), за да подравните лазера.

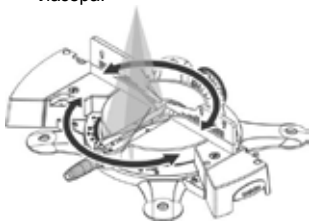

2. Разхлаете или затегнете винта (114) (както е показано), за да подравните лазера.

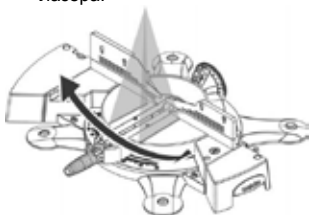

3. Разхлаете или затегнете винта (115) (както е показано), за да подравните лазера.

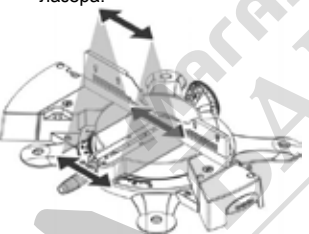

8.5 Почистване на машината

- Премахнете стърготините и праха от триона с четка или прахосмукачка от:
 - настройващи устройства
 - опериращи елементи
 - моторни вентилационни отвори
 - пространството под масичката и
 - издърпайте щангите
- Почистете лазера с памучен плат.

8.6 Съхранение



Опасност!

- Трионът да се съхранява на недостъпни места за неотпоризирани лица
- Уверете се, че никой не може да се нарани от машината



Внимание!

- Не съхранявайте триона на открито незащитен или във влажна среда
- Спазвайте допустимите условия за околната среда (вижте „Технически данни“)

8.7 Поддръжка

Преди употреба:

- Отстранете стърготините с прахосмукачка или четка.
- Проверете захранващия кабел и щелсела за повреди; ако е необходимо, да се подменят от квалифициран специалист.
- Проверете всички движещи се части дали се движат свободно в техния диапазон на движение

Периодично, в зависимост от целите:

- Проверете ремъка и затегнете; коригирайте, ако е необходимо.
- Проверете всички винтови връзки и затегнете отново, ако е необходимо.
- Проверете с издърпване пружината на триона (трионът трябва да се връща в стартова позиция), подменете, ако е необходимо.
- Нанесете тънък слой масло за употреба на всички елементи.

9 Някои съвети

- За дълги детайли използвайте подходяща опора на двете страни на триона.

- При разрези, водещи до малки отрязъци, допълнителен упор (това може да бъде дъсчица с подходящи размери, която се завива с винтове към упора на машината).
- При рязане на изкривени или огнати парчета, се уверете, че сте ги поставили с изпъкналата страна срещу упора.

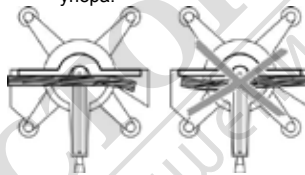

- Не поставяйте правоъгълни детайли върху тясната им страна, а ги поставяйте да легнат на широката страна.
- Пазете поддържащата повърхност чиста – в частност премахнете остатъците от смола с подходящо почистване и препарат.

10 Налични аксесоари

За специални задачи, следните аксесоари се предлагат вашата специализиран доставчик – вижте задната обложка:

A Депю за циркуляр

За безопасно съхранение на циркуляри и аксесоари

B Почистващ спрей за поддръжка
За отстраняване на смола и запазване на метални повърхности

C Адаптер за прахосмукачка
За свързване на прахосмукачка към триона

D Стойки за машината
Стойки и маси за машината със стабилна и здрава конструкция с възможност за настройка

Циркуляри за KGS 216 Plus

- A ТСТ циркуляр
216 × 2.4/1.8 × 30 24 АТВ 5° пег.
За надлъжни и напречни разрези в масивно дърво.
- B ТСТ циркуляр

216 × 2.4/1.8 × 30 48 АТВ 5° пег.
За надлъжни и напречни разрези в масивно дърво и талашитени плоскости.

C ТСТ циркуляр

216 × 2.4/1.8 × 30 60 TF 5° пег.
За надлъжни и напречни разрези в дърво, панели, кабелни канали, висококачествени фурнировани панели и ламинат.

Циркулари за KGS 254 Plus and KGS 254 I Plus

D ТСТ циркуляр

254 × 2.4/1.8 × 30 24 АТВ 5° пег.
За надлъжни и напречни разрези в масивно дърво.

E ТСТ циркуляр

254 × 2.4/1.8 × 30 48 АТВ 5° пег.
За надлъжни и напречни разрези в масивно дърво и талашитени плоскости.

F ТСТ циркуляр

254 × 2.4/1.8 × 30 60 АТВ 5° пег.
За надлъжни и напречни разрези в облицовани и фурнировани плоскости.

G ТСТ циркуляр

254 × 2.4/1.8 × 30 80 TF 5° пег.
За надлъжни и напречни разрези в дърво, панели, кабелни канали, висококачествени фурнировани панели и ламинат.

Циркулари за KGS 315 Plus

H ТСТ циркуляр

315 × 2.4/1.8 × 30 48 АТВ 5° пег.
За надлъжни и напречни разрези в масивно дърво.

I ТСТ циркуляр

315 × 2.4/1.8 × 30 84 АТВ 5° пег.
За надлъжни и напречни разрези в масивно дърво и талашитени плоскости.

J ТСТ циркуляр

315 × 2.4/1.8 × 30 96 TF 5° пег.
За надлъжни и напречни разрези в дърво, панели, кабелни канали, висококачествени фурнировани панели и ламинат.

11 Сервизно обслужване



Опасност!

Ремонти по машината могат да се извършват само от квалифицирани специалисти.

Електрически уреди, които се нуждаят от ремонт могат да бъдат изпратени в сервизния център във вашата страна. Адресът може да бъде открит в списъка с резервни части.

Моля прикрепете обяснения за повредата към инструмента.

12 Екология

Опаковката на Metabo може да бъде 100% рециклирана.

Аксесоарите и инструментите на съдържат много ценни ресурси и пластмаси, които могат да бъдат рециклирани.

Тази листовка е принтирана на избелена без хлор хартия.

13 Отстраняване на неизправности

Тази секция описва проблеми и неизправности, които могат да бъдат отстранени от Вас.. Ако мерките описани тук не помогнат, вижте „Сервизно обслужване“.



Опасност!

Повечето инциденти са свързани с повреди и неизправности.

Затова моля обърнете внимание:

- Винаги изключвайте преди обслужване
- Проверявайте дали всички устройства за безопасност функционират нормално след повреда.

Моторът е блокирал

Няма мрежово напрежение

- проверете кабелите, щепсели, контакти и мрежов предпазител

Моторът е прегрял (KGS 254 I Plus):

- Отстранете причината за прегряване, оставете да се

охлади за няколко ми нути и пуснете отново.

Функция за напречно рязане на работи

Транспортният заключващ щифт не е премахнат:

- Извадете транспортния щифт

Безопасното заключване не е освободено:

- Освободете ключа за безопасност

Малка производителност на рязане

Затъпен циркуляр:

Циркуляра не е подходящ за материалите, които се режат (вижте „Технически данни“)

Деформиран циркуляр:

- Сменете циркуляра (вижте „Поддръжка“)

Силни вибрации на триона

Изкривен циркуляр:

- Сменете циркуляра (вижте „Поддръжка“)

Неправилно монтиран циркуляр:

- Свалете циркуляра и след това го монтирайте правилно (вижте „Поддръжка“)

Скърцане на циркуляра по време на стартиране

Ремъка не е достатъчно обтегнат:

- Затегнете ремъка (вижте „Поддръжка – обтягане на ремъка“)

Неподвижност на въртящата маса

Натрупване на стърготини под въртящата се маса:

- Почистете стърготините

14 Технически данни

		KGS 216 Plus		KGS 254 I Plus	KGS 254 Plus		KGS 315 Plus	
Напрежение	V	230 (1~ 50 Hz)	110 – 120 (1~ 50 Hz)	230 (1~ 50 Hz)	230 (1~ 50 Hz)	110 – 120 (1~ 50 Hz)	230 (1~ 50 Hz)	110 – 120 (1~ 50 Hz)
Консумация	A	7,6	15,9	9,1	9,1	15,9	10,0	15,9
Предпазител	A	10 (timelag)	16 (timelag)	10 (timelag)	10 (timelag)	16 (timelag)	16 (timelag)	16 (timelag)
Мощност на мотора (S6 20% 5 min.)* Мощност на мотора (S3 40% 10 min.)**	kW	1,6*	-	1,8**	2,0*	-	2,2*	-
Степен на защита		20		X4	20		20	
Клас на защита	IP	II		I	II		II	
Максимални обороти	min ⁻¹	4800		4500	5000		4100	
Скорост на рязане	m/s	54		60	66		67	
Външен диаметър на диска	mm	216		254	254		315	
Диаметър на отвора на циркулярния диск	mm	30		30	30		30	
Размери Кутия на машината (д/ш/в) Машина готова за употреба, въртяща маса на 90° (д/ш/в)	mm	825 × 565 × 520		930 × 660 × 565	930 × 660 × 565		930 × 660 × 565	
	mm	930 × 600 × 600		930 × 690 × 590	930 × 690 × 590		950 × 765 × 660	
Максимално напречно сечение на детайла Стандартен напречен разрез (ш/в) Рязане под ъгъл (въртяща маса 45°) (ш/в) Рязане под наклон (Моторната глава наклонена на 45° на ляво) (ш/в) Комбинирано рязане под ъгъл (въртяща маса 45°/ моторна глава 45° на ляво) (ш/в)	mm	305 / 70		305 / 90	305 / 90		320 / 120	
	mm	214 / 70		214 / 90	214 / 90		223 / 120	
	mm	305 / 41		305 / 54	305 / 54		320 / 76	
	mm	214 / 41		214 / 54	214 / 54		223 / 76	
Тегло Машина с опаковката Машина, готова за работа с принадлежности	kg	29.5		42.5	34		36	
	kg	24		36	27.5		29.5	
Емисиите на шум според EN 61029-1*** Ниво на звукова мощност L _{WA} Ниво на звуково налягане в ухото на оператора L _{PA} Несигурност K	dB (A)	98.7		94.7	95.7		98.1	
	dB (A)	90.1		85.8	88.4		89.5	
	dB (A)	2.6		3.0	2.6		2.6	
Допустима температура на околната среда за работа Допустима температура за транспорт и съхранение	°C	0 до +35						
	°C	0 до +40						
Среднопретеглена ефективна стойност на ускорението, съгласно EN 61029-1 (вибрации в дръжката) Векторна сума a _h Несигурност K	m/s ² m/s ²	< 2.5 1.5						
Прахосмукачка (не е								

<p>включена в стандартната доставка) Диаметър на порта на прахосмукачката в задната част на триона Минимален обем на въздушния поток Минимален вакуум при смукателния вход Минимална скорост на въздуха в смукателния вход</p>	<p>mm m3/h Pa m/s</p>	<p>35/44/58/100 460 530 20</p>
<p>Лазер: Макс. изходна мощност Дължина на вълната Продуктов клас на лазера Продуктов стандарт на лазера</p>	<p>mW nm</p>	<p>1.0 650 2 EN 60825-1: 1994 +A1 +A2</p>
<p>* S6 20 % 5 min ————— Продължителност на цикъла ————— Коефициент на запълване ————— Непрекъсната периодична работа с непостоянно натоварване</p> <p>** S3 40 % 10 min ————— Продължителност на цикъла ————— Коефициент на запълване ————— Непрекъсната периодична работа с непостоянно натоварване</p> <p>*** Посочените стойности са стойности на емисии и като такива не е необходимо да представляват стойности, безопасни за работното място. Въпреки, че има съотношение между нивата на емисиите и нивата на влязание на околната среда, дали допълнителни предпазни мерки са необходими, не може да се съди по това. Фактори, влияещи на действителното влияние на околната среда на работното място, включват характеристики на работната обстановка и други шумови източници, напр. набор от машини и други работни процеси. Допустимите стойности могат да варират в отделните страни. Тази информация е предназначена за подпомагане на потребителя при оценка на опасности и рискове.</p>		



ГАРАНЦИОННА КАРТА

МОДЕЛ.....

СЕРИЕН №

СРОК

(за подробности виж гаранционните условия)

№, дата на фактура / касов бон.....

ДАНИИ ЗА КУПУВАЧА

ИМЕ/ФИРМА

(попълва се от служителя)

АДРЕС.....

(попълва се от служителя)

ДАНИИ ЗА ПРОДАВАЧА

ИМЕ/ФИРМА

(попълва се от служителя)

АДРЕС

(попълва се от служителя)

ДАТА/ПЕЧАТ

СЕРВИЗЕН ПРОТОКОЛ

Приеман протокол	Дата на приемане	Описание на дефекта	Дата на предаване	Подпис

Централен сервиз: София, бул: "Ломско шосе" 246, тел.: 0700 44 155 (безплатен за цялата страна)

e-mail: info@euromasterbg.com

ГАРАНЦИОННИ УСЛОВИЯ

ЗАДЪЛЖИТЕЛНИ ДОКУМЕНТИ:

- Копие от фактура
- Гаранционна карта
- Разпечатка на регистрацията в интернет за 3-годишна гаранция

ГАРАНЦИОННИ СРОКОВЕ:

Минималната законова гаранция от 24 месеца по смисъла на ЗЗП, важи само за физически лица, за юридически лица гаранцията е 12 месеца, освен ако не е упоменато друго от производителя:

- Електроинструменти Метабо и, регистрирани в интернет на адрес: www.metabo.com/xl в едномесечен срок след закупуването им 3 години
- Електроинструменти Метабо без регистрирация в интернет 1 година
- Акумулаторни батерии Метабо > 4 Ah 3 години
- Други Акумулаторни батерии и Зарядни устройства 6 месеца

Всички неизправности по функционирането на машините, причинени от дефекти по сглобяването или по материала, забелязани по време на гаранционния срок, се отстраняват безплатно в централен сервиз на Евромасер Импорт-Експорт ООД - град София.

ОТ ГАРАНЦИЯ СА ИЗКЛЮЧЕНИ:

- Повреди, причинени от естествено износване на четки, гумени плотове, ремъци, патронници, масло, лагери, о-пръстени, грес, кабели, сервизни пакети за профилактика, филтри свещи и други
- Повреди причинени от претоварване, лошо поддържане, замърсяване, пренапрежение
- Счупвания и пукнатини, причинени от удар
- Дефекти, причинени от износени или нестандартни консумативи
- Дефекти, които се дължат на неспазване инструкцията за експлоатация, претоварване и дейности, несъответстващи на техническите характеристики на машината
- Рекламация се приема само ако машината не е отваряна от потребителя или от неотризиран сервиз.

ПРАВИЛА НА ТЪРГОВСКА ГАРАНЦИЯ ЗА ПОТРЕБИТЕЛСКИ СТОКИ:

Независимо от търговската гаранция продавачът отговаря за липсата на съответствие на потребителската стока с договора за продажба съгласно гаранцията по чл. 112 – 115.

Чл. 112. (1) При несъответствие на потребителската стока с договора за продажба потребителят има право да предяви рекламация, като поиска от продавача да приведе стоката в съответствие с договора за продажба. В този случай потребителят може да избира между извършване на ремонт на стоката или замяната ѝ с нова, освен ако това е невъзможно или избраният от него начин за обезщетение е непропорционален в сравнение с другия.

(2) Смята се, че даден начин за обезщетяване на потребителя е непропорционален, ако неговото използване налага разходи на продавача, които в сравнение с другия начин за обезщетяване са неразумни, като се вземат предвид:

1. стойността на потребителската стока, ако нямаше липса на несъответствие;
2. значимостта на несъответствието;
3. възможността да се предложи на потребителя друг начин за обезщетяване, който не е свързан със значителни неудобства за него.

Чл. 113. (1) Когато потребителската стока не съответства на договора за продажба, продавачът е длъжен да я приведе в съответствие с договора за продажба.

(2) Привеждането на потребителската стока в съответствие с договора за продажба трябва да се извърши в рамките на един месец, считано от предявяването на рекламацията от потребителя.

(3) След изтичането на срока по ал. 2 потребителят има право да развали договора и да му бъде възстановена заплатената сума или да иска намаляване на цената на потребителската стока съгласно чл. 114.

(4) Привеждането на потребителската стока в съответствие с договора за продажба е безплатно за потребителя. Той не дължи разходи за експедиране на потребителската стока или за материали и труд, свързани с ремонта ѝ, и не трябва да понеса значителни неудобства.

(5) Потребителят може да иска и обезщетение за претърпените вследствие на несъответствието вреди.

Чл. 114. (1) При несъответствие на потребителската стока с договора за продажба и когато потребителят не е удовлетворен от решаването на рекламацията по чл. 113, той има право на избор между една от следните възможности:

1. разваляне на договора и възстановяване на заплатената от него сума;
2. намаляване на цената.
- (2) Потребителят не може да претендира за възстановяване на заплатената сума или за намаляване цената на стоката, когато търговецът се съгласи да бъде извършена замяна на потребителската стока с нова или да се поправи стоката в рамките на един месец от предявяването на рекламацията от потребителя.

(3) Търговецът е длъжен да удовлетвори искане за разваляне на договора и да възстанови заплатената от потребителя сума, когато след като е удовлетворил три рекламации на потребителя чрез извършване на ремонт на една и съща стока, в рамките на срока на гаранцията по чл. 115, е налице следваща поява на несъответствие на стоката с договора за продажба.

(4) Потребителят не може да претендира за разваляне на договора, ако несъответствието на потребителската стока с договора е незначително. Чл. 115. (1) Потребителят може да упражни правото си по този раздел в срок до две години, считано от доставянето на потребителската стока.

(2) Срокът по ал. 1 спира да тече през времето, необходимо за поправката или замяната на потребителската стока или за постигане на споразумение между продавача и потребителя за решаване на спора.

(3) Упражняването на правото на потребителя по ал. 1 не е обвързано с никакъв друг срок за предявяване на иск, различен от срока по ал. 1.

МАГАЗИН
БАШ МАЙСТОРА®
ПРОФЕСИОНАЛНИ РЕШЕНИЯ

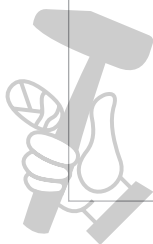

EUROMASTER IMPORT EXPORT LTD



1231, Sofia, Bulgaria, 246 Lomsko shose Blvd.,

tel.: +359 700 44 155

fax: + 359 2 934 00 90

www.euromasterbg.com; e-mail: info@euromasterbg.com