

VideoInspector 3D

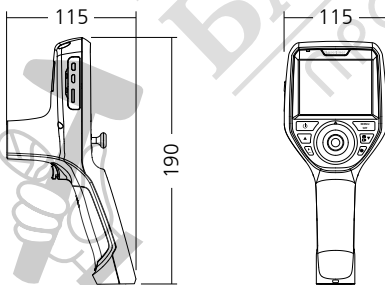

DE 02

EN 13

NL 24

DA 35

FR 46

ES 57

IT 68

PL 80

FI 91

PT 102

SV 113

NO 124

TR 135

RU 146

UK 158

CS 169

ET 180

RO 191

BG 202

EL 213

Laserliner

Прочетете изцяло ръководството за експлоатация, приложената брошура „Гаранционни и допълнителни инструкции“, както и актуалната информация и указанията в препратката към интернет в края на това ръководство. Следвайте съдържащите се в тях инструкции. Този документ трябва да бъде съхранен и да бъде предаден при предаването на устройството.

Употреба по предназначение

Професионалната система за видеоинспекция Videolnspector 3D, в комбинация със сменяем модул на камерата, е подходяща за лесна визуална проверка на труднодостъпни места в тръби, кухни, шахти, зидария и моторни превозни средства. За оценка и документиране снимките и видеозаписите могат да се запаметяват на SD картата с памет.

Общи инструкции за безопасност

- Използвайте уреда единствено съгласно предназначението за употреба в рамките на спецификациите.
- Продуктът и неговите принадлежности не са играчки за деца. Да се съхраняват на място, недостъпно за деца.
- Приборът не трябва да се променя конструктивно.
- Не излагайте уреда на механично натоварване, екстремни температури, влага или прекалено високи вибрации.
- Уредът не може да се използва повече, ако една или повече функции не работят, ако корпусът или свързващите кабели са повредени или ако зарядът на батерията е нисък.
- При използване на открито обръщайте внимание, че с уреда може да се работи само при съответни метеорологични условия, съотв. при подходящи защитни мерки.
- Преди да използвате уреда, заредете изцяло акумулаторната батерия.
- Когато работният индикатор светне в зелено, процесът на зареждане е завършен.
- Акумулаторната батерия може да се зарежда и по време на работа.
- Използвайте само оригиналните принадлежности. Ако се използват неправилни принадлежности, гаранцията отпада.
- Основното устройство не трябва да влиза в контакт с течности.
- Непременно трябва да се има предвид Videolnspector да не влиза в контакт с химикали, ел. напрежение, подвижни или горещи предмети. Това може да доведе до повреда на уреда и тежки наранявания на оператора.
- Videolnspector не трябва да се използва за медицински изследвания / изследвания на хора.
- За да се осигури клас на защита IP 54, капакът на връзките трябва да е плътно затворен.
- Моля придържайте се към мерките за безопасност на местни и национални органи за правилното използване на устройството.
- Устройството не е подходящо за измерване в близост до опасно напрежение. Поради това при измервания в близост до електрически инсталации винаги следете токопроводящите части да не са под напрежение. Неналичието на напрежение и обезопасяването срещу повторно включване трябва да се гарантира с подходящи мерки.

Инструкции за безопасност

Работа с електромагнитно лъчение и електромагнитни смущения

- Измервателният уред съответства на предписанията и граничните стойности за безопасност и електромагнитна съвместимост съгласно Директива 2014/35/ЕС (ниско напрежение/LVD) и Директива 2014/30/ЕС (електромагнитна съвместимост/EMC).
- Трябва да се спазват локалните ограничения в работата, като напр. в болници, в самолети, на бензиностанции или в близост до лица с пейсмейкъри. Съществува възможност за опасно влияние или смущение от електронни уреди.

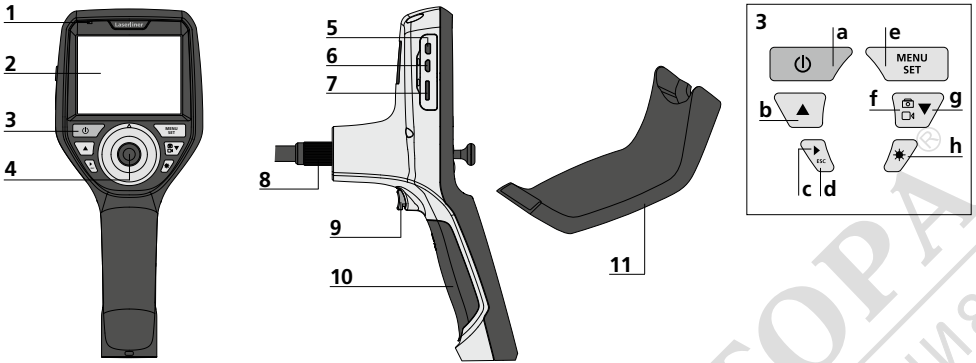

- | | | | | | | | | | | | | | | | | | | | | |
|---------------------------|------------|-----------------|---|----------------|--|------------------------|-----------------------|---------|---------------------|-----------------|------------------------------------|----------------------|----------------------|---------------------|------------|-------------------|--|----------------------------------|----------------------|----------------|
| 1 | 2 | 3 | 4 | 5 | 6 | 7 | 8 | 9 | 10 | 11 | a | b | c | d | e | f | g | h | | |
| 1 | 2 | 3 | 4 | 5 | 6 | 7 | 8 | 9 | 10 | 11 | a | b | c | d | e | f | g | h | | |
| Работна индикация червено | LC-дисплей | Директни бутони | Управляващ лост за въртене на главата на камерата | HDMI интерфейс | Micro USB интерфейс / Букса за зареждане | Слот за Micro SD карта | Извод за гъвкав ръкав | Стартер | Батерийно отделение | магнитен държач | ВКЛ/ИЗКЛ/ Стопкадър Ротация 180° / | Управление на менюто | Мултимедийна галерия | изображение / видео | Прекъсване | Режим настройка / | Потвърждение / извикване на заснетото /Изтриване на заснеманията | Превключване изображение / видео | Управление на менюто | LED-осветление |

1 Боравене с мрежовия адаптер / литиевойонната акумулаторна батерия

- Използвайте захранващия блок/ зарядното устройство само в затворени помещения, не го излагайте на влага или дъжд, тъй като в противен случай съществува опасност от електрически удар.
- Преди да използвате уреда, заредете изцяло акумулаторната батерия на уреда.
- Свържете захранващия блок/зарядното устройство с електрозахранването и съединителната букса на акумулаторната батерия на уреда. Моля, използвайте само приложения захранващ блок/зарядно устройство. Използването на неправилен захранващ блок зарядно устройство анулира гаранцията.
- Докато се зарежда уредът, светодиодът свети в червено. Когато светодиодът светне в зелено, зареждането е приключило.
- След приключване на зареждането извадете кабела за зареждане и изключете мрежовия адаптер от електрическата мрежа.



! Уредът разполага със сменяема акумулаторна батерия. Влезте във връзка с Вашия дилър или се обърнете към сервизния отдел на UMAREX-LASERLINER.

Режим на заснемане на изображение



Режим на заснемане на видео

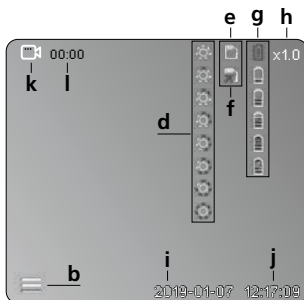

- a Заснемане на изображение
- b Менюто е затворено
- c Процес на запаметяване
- d LED-осветление
- e SD-карта активна
- f Поставяне SD-карта
- g Статус на батерията
- h Промяна на мащаба
- i Текуща дата
- j Текущ час
- k Заснемане на видео
- l Извършва се заснемане

Режим на възпроизвеждане на изображения



Режим на възпроизвеждане на видео

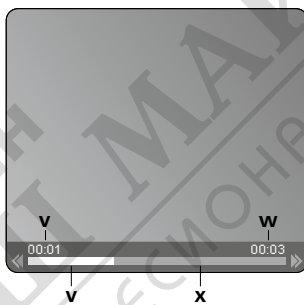

- m Дата на заснемане
- n Време на заснемане
- o Промяна на мащаба +
- p Промяна на мащаба -
- q Навигиране на мащабираното изображение
- r Навигиране на мащабираното изображение
- s Навигиране на мащабираното изображение
- t Навигиране на мащабираното изображение
- u назад към медийната галерия
- v Изминало време
- w Продължителност на заснемането
- x Останало време

Режим на настройка

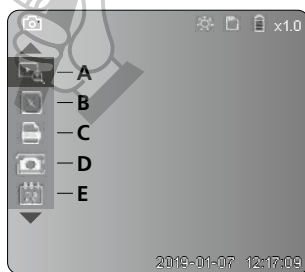

- A Промяна на мащаба
- B Печат на датата и часа
- C Формат на изображенията
- D Ротация
- E Задаване на дата/час
- F Смяна на езика
- G Форматиране на носителя на данни
- H Фабрична настройка
- I Версия на фирмуера

2 ВКЛ/ИЗКЛ



3 Поставяне на Micro-SD-карта

За поставяне на Micro-SD-карта първо отворете гумения капак и след това поставете картата памет съгласно изображението. Без носител памет не са възможни записвания.

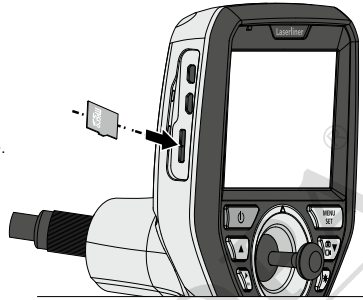

4 Режим настройка

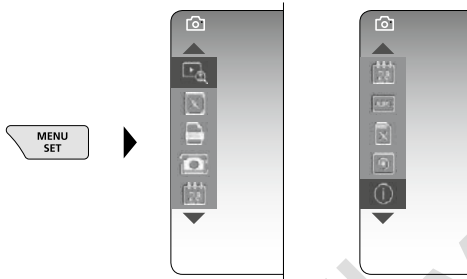

За да преминете отново в режим на заснемане, натиснете многократно бутона ESC.

а. Промяна на мащаба

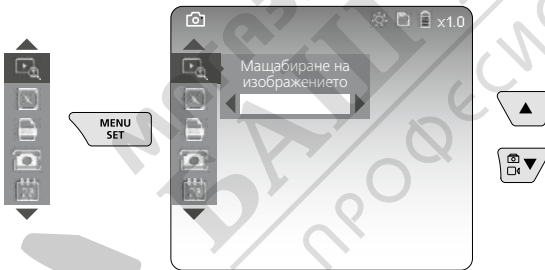

Мащабиране степен 1 ... степен 10

б. Печат на датата и часа

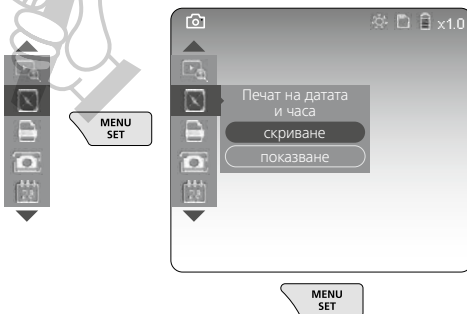

с. Формат на изображенията



d. Ротация

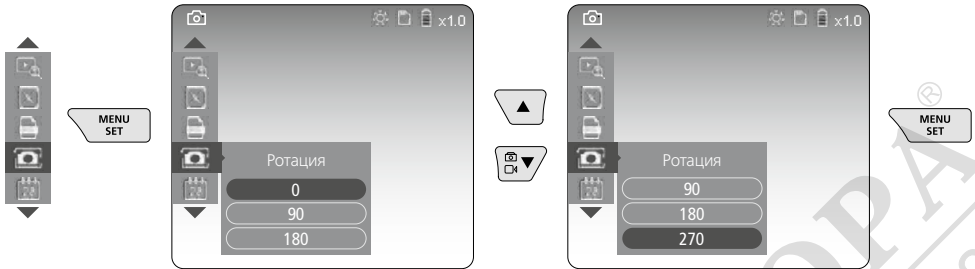

e. Задаване на дата/час

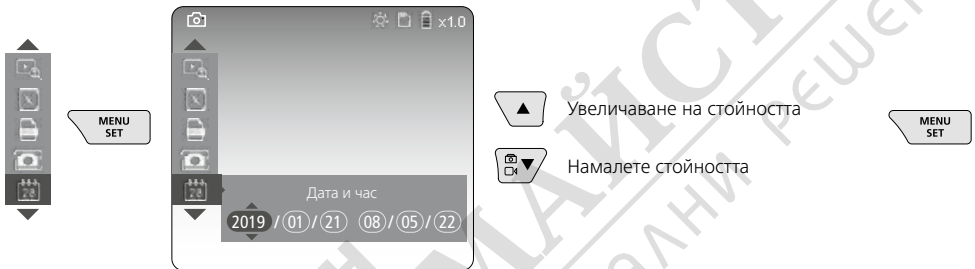

f. Смяна на езика (ZH-CN, ZH-TW, EN, JA, KO, FR, DE, PT, ES, RU, IT, NL)

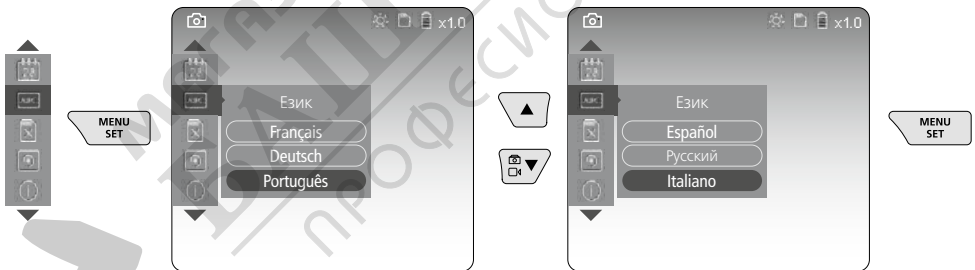

g. Форматиране на носителя на данни

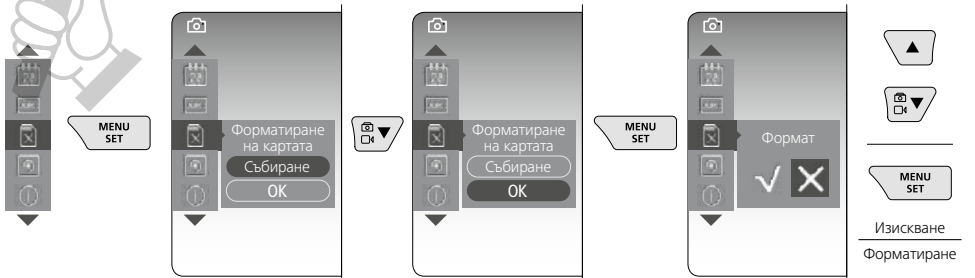

h. Фабрична настройка



i. Версия на фърмуера/Актуализиране на системата

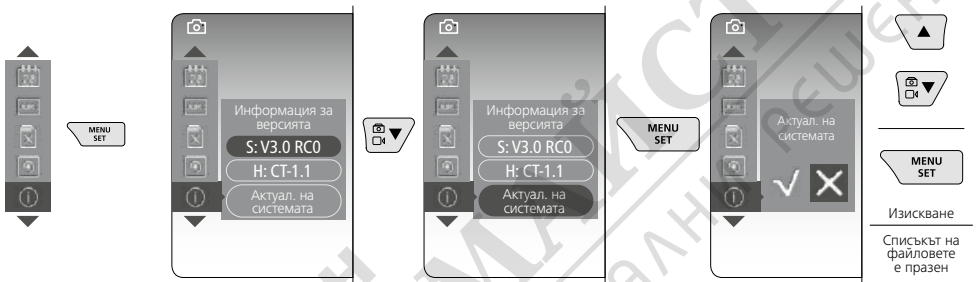

! За извършване на системна актуализация се обърнете към ръководството на сервиза на UMAREX-LASERLINER.

5 Режим заснемане



Заснемания на изображения/видео

Придвижете главата на камерата на гъвкавия маркуч в желаната позиция настройте с управляващия лост (4). При лоши светлинни условия включете LED-осветлението. Приблизете с мащаба на далечни или малки обекти. Чрез ръчната ротация на изображението то може да се завърти на монитора на стъпки от 90°. Заснемането на изображение или видео се извършва с кратко натискане на стартера (9) и се запазва на SD картата. Повторно натискане завършва заснемането на видео.

а. Превключване заснемане на изображение/видео

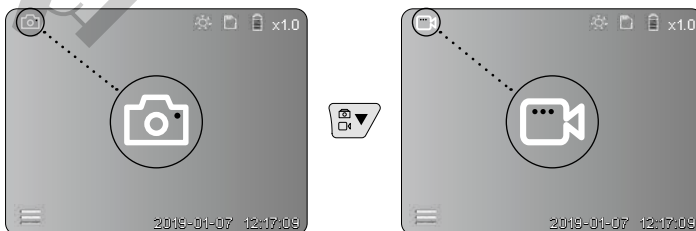

с. LED-осветление

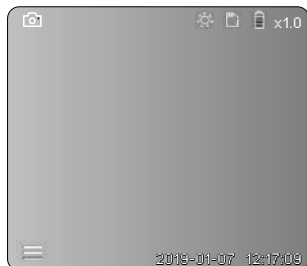

1x		ИЗКЛ.
2x		Светодиод степен 1
3x		Светодиод степен 2
4x		Светодиод степен 3
5x		Светодиод степен 4
6x		Светодиод степен 5
7x		Светодиод степен 6
8x		Светодиод степен 7

d. Промяна на мащаба

(вижте глава 3 а.)

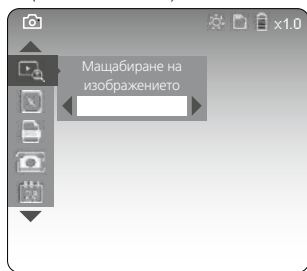

e. Ротация



- 1x = Завъртане 90°
- 2x = Завъртане 90°
- 3x = Завъртане 90°
- 4x = Изходно изображение

f. Заснемане на изображение/видео

Заснемането на изображение или видео се извършва с кратко натискане на стартера (9) и се запаметява на SD картата. Повторно натискане завършва заснемането на видео.

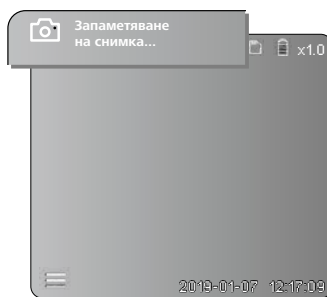
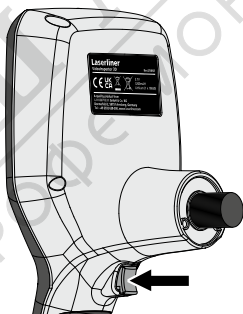

6 Режим възпроизводство



Възпроизвеждане на заснемания на изображение/видео
 Чрез натискане на бутона „с“ се извиква мултимедийната галерия. С повторно натискане на бутона „с“ режимът на възпроизвеждане се затваря.

а. Възпроизвеждане и изтриване на заснето изображение/видео

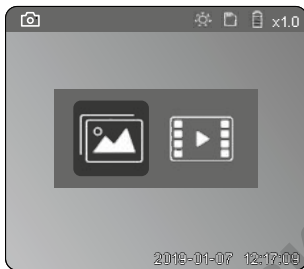

Избор
изображение/
видео

Потвърждаване
на избора



Режим на възпроизвеждане на изображения

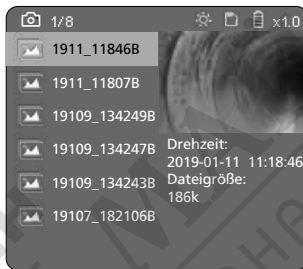

Избор на изображение

Потвърждаване на избора

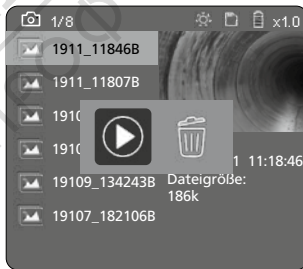

Потвърждаване на избора

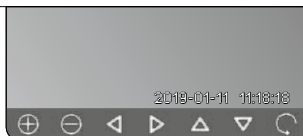

Режим на възпроизвеждане на видео

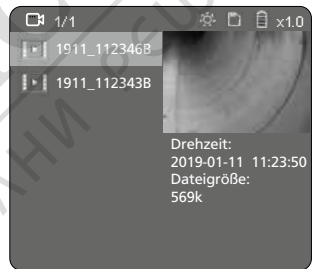

Избор на видео

Потвърждаване на избора

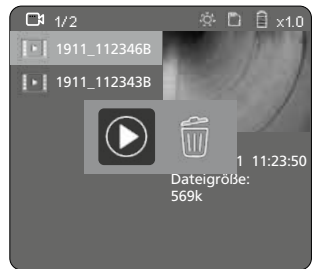

Потвърждаване на избора



в. Изтриване на заснемане

За изтриване на заснето изображение или видео извикайте изображението в медийната галерия, вижте глава 5 а.

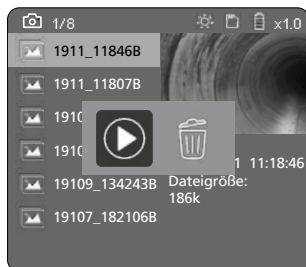

! Процесът на изтриване не може да се възстанови.

! Чрез форматирането на носителя на данни можете да изтриете всички файлове и папки. За целта вижте точка „3 г. Форматиране на носителя на данни“.

USB-пренос на данни

Запамените върху SD картата данни може да се прехвърлят на компютъра с доставения картон четец, интерфейса.

Опасност поради силни магнитни полета

Силните магнитни полета могат да причинят неблагоприятно въздействие върху лица с активни медицински импланти (напр. пейсмейкъри) или върху електромагнитни устройства (напр. магнитни карти, механични часовници, инструменти за фина механика, твърди дискове).

По отношение на въздействието на силни магнитни полета върху хора трябва да се спазват съответните национални разпоредби и предписания, като например валидния за Федерална република Германия регламент на професионалната асоциация BGV B11 §14 „Електромагнитни полета“.

За да избегнете вредни въздействия, дръжте магнитите винаги на разстояние от най-малко 30 cm от съответните чувствителни импланти и уреди.



Смяна на блока на камерата

Блокът на камерата може да се отстрани лесно и да се смени. За целта развийте болта и извадете блока на камерата на управляващия лост.

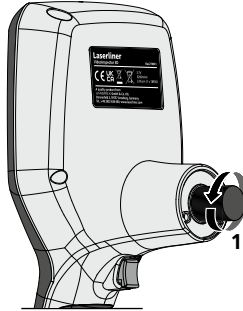

Смяна на акумулаторната батерия

Отстранете магнитния държач, отворете отделението на акумулаторната батерия и поставете батерията съгласно символите за инсталиране. При това се уверете в правилната полярност.

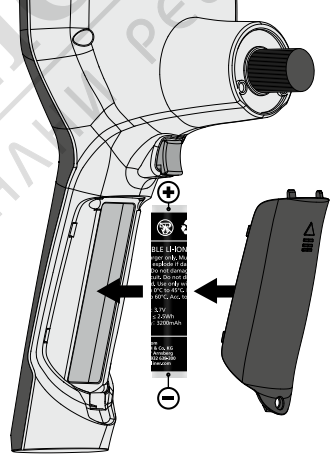
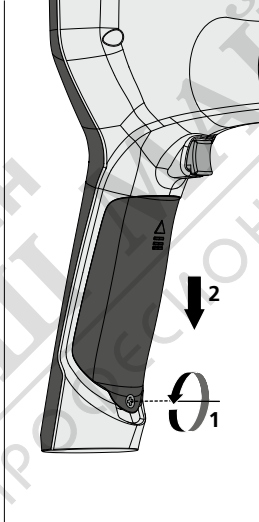
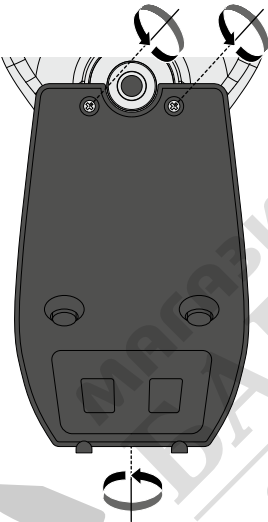

Указания за техническо обслужване и поддръжка

Почиствайте всички компоненти с леко навлажнена кърпа и избягвайте използването на почистващи и абразивни препарати и разтворители. Сваляйте батерията/батериите преди продължително съхранение. Съхранявайте уреда на чисто и сухо място.

Технически характеристики		Запазва се правото за технически изменения. 24W45
Bildschirmtyp	3,5" TFT цветен дисплей	
Разрешаваща способност на дисплея	640 x 480 пиксела	
Формат на изображението / видеоформат	JPEG / MP4	
Осветление	7 степени на яркост	
Цифрово увеличение	10 степени на мащабиране	
Speicher	MicroSD карта с памет до 8 GB	
Вид защита	Основно тяло: IP 54	
Изводи	Micro-USB, захранващ блок 5 VDC	
Електрозахранване	Комплект литиево-йонни батерии 3,7 V/1,7 Ah/ захранващ блок 5 VDC/2 A	
Срок на експлоатация	ок. 3,5 ч.	
Време на зареждане	ок. 4 ч.	
Условия за съхранение	-10°C ... 50°C, относителна влажност на въздуха макс. 20 ... 85% rH, без наличие на конденз, Работна височина макс. 4000 m над морското равнище	
Автоматично изключване	-20°C ... 60°C, относителна влажност на въздуха макс. 80% rH	
Размери (Ш x В x Д)	115 x 190 x 115 mm (без гъвкав маркуч и държач)	
Тегло	505 g (вкл. комплект акумулаторни батерии и държач)	

Разпоредби на ЕС и Обединеното кралство и изхвърляне

Уредът отговаря на всички необходими стандарти за свободно движение на стоки в рамките на ЕС и Обединеното кралство.

Този продукт, включително принадлежностите и опаковката, е електрически уред, който трябва да се рециклира по безопасен за природата начин, в съответствие с европейските и британските директиви за отпадъците от електрическо и електронно оборудване, батерии и опаковки за извличане на ценни суровини. Не изхвърляйте електрически уреди, батерии и опаковки при домакинските отпадъци. Потребителите са законово задължени да предават използваните батерии и акумулатори безплатно в обществен пункт за събиране на отпадъци, пункт за продажба или техническа служба за клиенти. Акумулаторната батерия трябва да се извади от уреда, като се използва наличен в търговската мрежа инструмент, без да се разрушава, и да се изпрати за разделно събиране, преди да се върне уредът за изхвърляне като отпадък. Ако имате въпроси относно изваждането на батерията, моля, свържете се със сервизния отдел на UMAREX-LASERLINER. Моля, свържете се с Вашата община, за да се информирате за подходящите съоръжения за изхвърляне на отпадъци и следвайте съответните инструкции за изхвърляне и безопасност в пунктовете за събиране на отпадъци.

Още инструкции за безопасност и допълнителни указания ще намерите на адрес:

<https://packd.li/ll/aih/in>