

Husqvarna, 2018-03-21

Safety and Operating Instructions

Dear customer,

thank you for choosing a Husqvarna quality product. We hope that you will genuinely enjoy it. Please note that the enclosed manual contains Atlas Copco references.

The Husqvarna Group is vouching for the quality of this product.

If you have any questions, please do not hesitate to contact our local sales or service point.

Husqvarna AB
561 82 Huskvarna, Sweden

Bulgarian:

Хускварна, 2018-03-12

Инструкция за безопасност и експлоатация

Уважаеми потребителю,

Благодаря ви, че избрахте качествен продукт на Husqvarna. Надяваме се, че ще го оцените с голямо задоволство.

Имайте предвид, че приложеното ръководство съдържа инструкции на Atlas Copco.

Husqvarna Group гарантира качеството на този продукт.

Ако имате някакви въпроси, моля не се колебайте да се свържете с нашите търговски представители или най-близкия наш сервиз.

Husqvarna AB
561 82 Хускварна, Швеция

SMART

Инструкции за безопасност и експлоатация Електронен покер

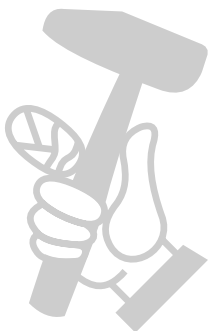
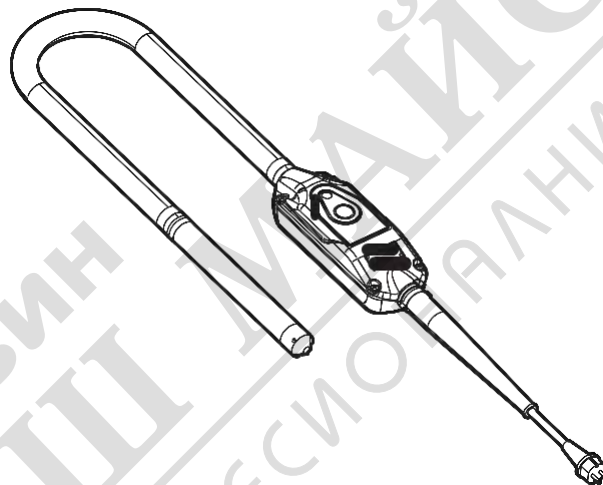

МАГАЗИН МАЙСТОРА®
БАШ ПРОФЕСИОНАЛНИ РЕШЕНИЯ

Съдържание

| | |
|---|----|
| Въведение..... | 5 |
| За инструкциите за експлоатация и безопасна работа..... | 5 |
| Инструкции за безопасност..... | 6 |
| Сигнални думи за безопасност..... | 6 |
| Общи предупреждения за безопасност за електроинструменти..... | 6 |
| | 6 |
| Безопасност на работното място..... | 6 |
| | 6 |
| Електрическа безопасност..... | 7 |
| | 7 |
| Лична безопасност..... | 7 |
| | 7 |
| Употреба и поддръжка на електроинструмента..... | 8 |
| | 8 |
| Обслужване..... | 8 |
| | 8 |
| Работно място..... | 8 |
| Електрическа безопасност..... | 9 |
| Лична безопасност..... | 9 |
| Лични предпазни средства..... | 9 |
| Дроги, алкохол или медикаменти..... | 9 |
| Експлоатация, предпазни мерки..... | 11 |
| Поддръжка, предпазни мерки..... | 13 |
| Съхранение..... | 13 |
| Общ преглед..... | 14 |
| Конструкция и функция..... | 14 |
| Основни части..... | 14 |
| Етикети..... | 14 |
| Табелка с данни..... | 14 |
| Етикет за окабеляване..... | 14 |
| Етикет за безопасност..... | 15 |
| Експлоатация..... | 15 |
| Подготовка преди вибриране..... | 15 |
| Вибриране..... | 15 |
| Експлоатация..... | 15 |
| При правене на почивка..... | 15 |
| Поддръжка..... | 16 |
| Вибраторна глава..... | 17 |
| Свързване на вибраторната глава..... | 18 |
| Вибриращ елемент SMART28E..... | 18 |
| Вибриращи елементи SMART40, 48, 56 и 65..... | 19 |
| Откачване на вибраторната глава..... | 19 |
| Съхранение..... | 19 |
| Изхвърляне..... | 19 |
| Откриване и отстраняване на неизправности..... | 21 |
| Технически данни..... | 22 |
| Данни на машината SMART 40 - SMART 65..... | 22 |
| Данни на машината SMART 28E - SMART 56E..... | 22 |

| | |
|--|----|
| Изложение на декларацията за шум и вибрации..... | 22 |
| Данни за шум..... | 23 |
| Тегло и размери SMART 40 - SMART 65..... | 23 |
| Тегло и размери SMART 28E - SMART 56E..... | 24 |
| Декларация за съответствие на ЕО..... | 25 |
| Декларация за съответствие на ЕО..... | 25 |

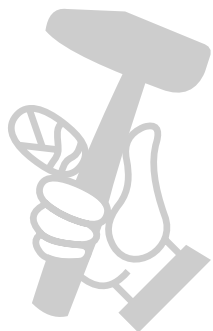

МАГАЗИН
БАШ МАЙСТОРА®
ПРОФЕСИОНАЛНИ РЕШЕНИЯ

Въведение

Благодарим Ви, че избрахте продукт на Atlas Copco. От 1873, ние сме предани на идеята да откриваме нови и по-добри начини за задоволяване нуждите на клиентите. През годините, разработихме иновативни и ергономични дизайни на продукти, които помагат на клиентите да подобрят и рационализират тяхната ежедневна работа.

Atlas Copco има стабилни международни продажби и сервизна мрежа, състояща се от клиентски центрове и дистрибутори по целия свят. Нашите експерти са висококвалифицирани професионалисти с обширни знания за продуктите и опит в приложението. Във всички кътчета на света, ние можем да предложим поддръжка на продукти и експертиза са осигуряване получаването винаги на максимална ефективност от нашите клиенти.

За повече информация, моля посетете: www.atlascopco.com

Construction Tools PC AB
Box 703
391 27 Kalmar
Sweden

За инструкциите за експлоатация и безопасна работа

Целта на указанията е да ви предостави знания за това как да използвате машината по един ефективен, безопасен начин. Указанията ви дават също така съвети и как да се извършва редовната поддръжка на машината.

Преди да използвате машината за първи път, трябва да прочетете внимателно тези инструкции и да ги разберете всички.

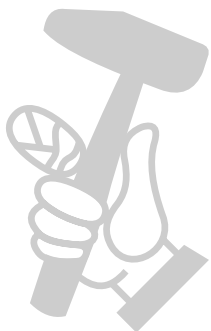

Инструкции за безопасност

За намаляване на риска от сериозни наранявания или смърт на Вас или околните, прочетете и разберете Инструкциите за безопасност и употреба преди да монтирате, работите, ремонтирате, поддържате машината или да сменят нейни аксесоари.

Публикувайте тази инструкция за безопасност и работна на работните места, осигурете копия на служителите и се уверете, че всеки е прочел инструкциите за безопасност и експлоатация, преди да работи или обслужване на машината. Само за професионална употреба.

В допълнение, операторът или служителя на оператора трябва да оцени специфичните рискове, които може да възникнат в резултат от всяка употреба на машината.

Запазете всички предупреждения и инструкции за бъдещи справки.

Сигнални думи за безопасност

Сигналните думи за безопасност Опасност, Предупреждение и Внимание имат следното значение:

ОПАСНОСТ

Указва опасна ситуация, която, ако не се избегне, ще доведе до смърт или сериозна телесна повреда.

ПРЕДУПРЕЖДЕНИЕ

Указва опасна ситуация, която, ако не се избегне, ще доведе до смърт или сериозна телесна повреда.

ВНИМАНИЕ

Указва опасна ситуация, която, ако не се избегне, може да доведе до дребна или средна телесна повреда.

Общи предупреждения за безопасност за електроинструменти

▲ ПРЕДУПРЕЖДЕНИЕ Прочетете всички предупреждения за безопасност, означение със символа удивителен знак и всички  инструкции.

Неспазването на предупрежденията и инструкциите може да доведе до токов удар, пожар и/или тежки травми.

- ▶ Запазете всички предупреждения и инструкции за бъдещи справки.
- ▶ Терминът “електроинструмент” в предупрежденията се отнася до вашия захранван от електроинсталация (със захранващ кабел) или с батерии (без захранващ кабел) електроинструмент.

Безопасност на работното място

▲ ПРЕДУПРЕЖДЕНИЕ Общи предупреждения за безопасност за електроинструменти

- ▶ Поддържайте работното място чисто и добре осветено. Безпорядъкът или недостатъчното осветление могат да станат причина за произшествия.
- ▶ Не работете с електроинструмента в експлозивна атмосфера, нито в присъствието на запалими течности, газове или прах. Електроинструментите създават искри, които могат да възпламенят прахообразни материали или пари.
- ▶ Дръжте деца и странични лица на разстояние, докато работите с електроинструмента. Разсейването може да ви накара да загубите контрол.

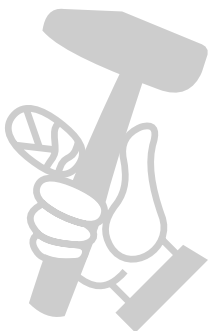

Електрическа безопасност

▲ ПРЕДУПРЕЖДЕНИЕ Общи предупреждения за безопасност за електроинструменти

- ▶ Щепселите на електроинструментите трябва да съответстват на контакта. Никога не модифицирайте щепсела по никакъв начин. Не използвайте адаптери за щепсела със заземени (свързани към "земя") електрически инструменти. Оригинални щепсели и съответните контакти намалява риска от токов удар.
- ▶ Избягвайте контакт на тялото със заземени повърхности, като например тръби, радиатори, пещи и хладилници. Съществува повишен риск от токов удар, ако тялото ви е заземено.
- ▶ Не излагайте електроинструментите на дъжд или влага. Проникването на вода в електроинструмента повишава риска от токов удар.
- ▶ Не злоупотребявайте с кабела. Никога не използвайте кабела за носене, дърпане или изваждане на електроинструмента. Предпазвайте кабела от горещина, масло, остри ръбове или движещи се части. Повредени или усукани кабели увеличават риска от токов удар.
- ▶ Когато работите с електроинструмент навън, използвайте само удължаващи кабели, предназначени за използване на открито. Използването на удължител, подходящ за използване на открито, намалява риска от токов удар.
- ▶ Ако работата с електроинструмент на влажно място е неизбежна, използвайте захранване с дефектнотокова защита (RCD). Използване на RCD намалява риска от токов удар.

Лична безопасност

▲ ПРЕДУПРЕЖДЕНИЕ Общи предупреждения за безопасност за електроинструменти

- ▶ Бъдете нащрек, наблюдавайте това, което правите и прилагайте здрав разум, когато работите с електроинструмент. Не използвайте електроинструмента, когато сте уморени или под влиянието на наркотици, алкохол или медикаменти. Един миг разсеяност при работа с електроинструмент може да доведе до сериозни наранявания.
- ▶ Използвайте лични предпазни средства. Винаги носете предпазни очила. Защитно оборудване: като дихателна маска, защитни обувки против подхлъзване, защитна каска или защита на слуха, използвани за подходящи условия ще намалят телесните повреди.
- ▶ Предотвратете на случайно задействане. Уверете се, че превключвателят е в положение изключено, преди да свържете към източник на захранване и/или батерии, да вземете или носите инструмента. Носенето на електроинструменти с пръст върху ключа или включени електроинструменти е предпоставка за инциденти.
- ▶ Отстранете регулиращ ключ или гаечен ключ преди включване на електроинструмента. Гаечен ключ или ключ оставен закачен върху въртяща се част може да причини нараняване.
- ▶ Не надценявайте възможностите си. Поддържайте правилна позиция и баланс по всяко време. Това дава възможност за по-добър контрол на електроинструмента в неочаквани ситуации.
- ▶ Обличайте се правилно. Не носете широки дрехи или бижута. Пазете косата си, дрехите и ръкавиците далеч от движещи се части. Широките дрехи, украшенията, дългите коси могат да бъдат уловени в движещите се части.
- ▶ Ако има устройства за свързване на аспирационна система и колекторни системи, уверете се, че те са свързани и се използват правилно. Използването на аспирационна система намалява рисковете, свързани с прах.

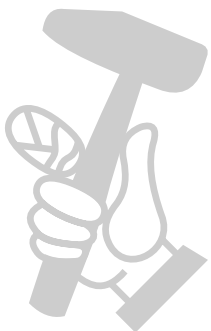

Употреба и поддръжка на електроинструмента

▲ ПРЕДУПРЕЖДЕНИЕ Общи предупреждения за безопасност за електроинструменти

- ▶ Не претоварвайте електроинструмента. Използвайте електроинструментите за вашето приложение. Подходящият електроинструмент ще си свърши работата по-добре и по-безопасно при мощността, за който е проектиран.
- ▶ Не използвайте електроинструмента, ако ключът не го включва и изключва. Всеки електроинструмент, който не може да се контролира с ключа е опасен и трябва да бъде ремонтиран.
- ▶ Извадете щепсела от захранващата мрежа и/или батерията от електроинструмента преди извършването на всякакви корекции, смяна на аксесоари или съхраняване на електрически инструменти. Такива превантивни мерки за безопасност намаляват риска от включване на електроинструмента по невнимание.
- ▶ Съхранявайте електроинструментите далеч от достъпа на деца и не позволявайте на лица, незапознати с електроинструмента или тези инструкции, за да работят електроинструмента. Електроинструментите са опасни в ръцете на необучени потребители.
- ▶ Поддържайте електроинструментите. Проверявайте за разместване или свързване на движещи се части, счупване на части и всякакво друго условие, което може да повлияе на работа на електроинструмента. Ако е повреден, ремонтирайте електроинструмента. Много от трудовите злополуки се дължат на недобре поддържани електроинструменти.
- ▶ Поддържайте режещите инструменти наточени и чисти. Правилно поддържаните режещи инструменти с остри режещи ръбове засядат по-малко и са по-лесни за контрол.
- ▶ Използвайте електроинструмента, аксесоарите и инструментите и т.н., в съответствие с тези инструкции, като се вземат предвид условията на труд и работата, която трябва да бъде извършена. Използването на електроинструменти за операции, различни от тези на предназначението им може да доведе до опасна ситуация.

Обслужване

▲ ПРЕДУПРЕЖДЕНИЕ Общи предупреждения за безопасност за електроинструменти

Нека вашият електроинструмент се обслужва от квалифициран техник, който използва само оригинални резервни части. Това ще гарантира, че безопасността на електроинструмента се поддържа.

Работно място

▲ ОПАСНОСТ Опасност от експлозия

Може да възникне експлозия, ако топла машина влезе в контакт с взривни вещества. По време на работа с определени материали може да възникнат искри и запалване. Експлозиите ще доведат до тежки наранявания или смърт.

- ▶ Никога не работете с машината в експлозивна среда.
- ▶ Никога не използвайте машината близо до леснозапалими материали, изпарения или прах.
- ▶ Уверете се, че няма неустановени източници на газ или експлозиви.

▲ ПРЕДУПРЕЖДЕНИЕ Обезопасявайте работното място

Разхвърляните работни маси и недостатъчното осветление може да предизвикат лични злополуки и да доведат до сериозни наранявания.

- ▶ Поддържайте работното място чисто.
- ▶ Поддържайте подходящо осветление на работното място.

Само квалифицирани и обучени лица могат да работят или да поддържат машината. Те трябва да са физически в състояние да се справят с по-голямата част, теглото и мощността на машината. Винаги използвайте здравия си разум и добра преценка.

Дръжте случайните лица, децата и посетителите настрана по време на работа с машината. Разсейванията може да ви накарат да загубите контрол.

Електрическа безопасност

▲ ОПАСНОСТ Опасност от електрически удар

Съществува риск от токови удари от машини с електрическо задвижване, който може да доведе до сериозни наранявания или смърт.

- ▶ Избягвайте телесен контакт със заземени (замасени) повърхности.
- ▶ Уверете се, че в работната област, няма скрити кабели или други източници на електричество.
- ▶ Винаги проверявайте дали напрежението на мрежата отговаря на отбелязаното върху табелката с данни на машината.

▲ ПРЕДУПРЕЖДЕНИЕ Електрическа безопасност

Съществува риск от токов удар, ако с електрическия кабел не се борави правилно, ако машината е повредена или променяна. Това може да доведе до сериозни наранявания или смърт.

- ▶ Електрическият щепсел на машината трябва да съответства на контакта.
- ▶ Никога не променяйте електрическия щепсел, за да съответства на контакта.
- ▶ Не използвайте адаптерни щепсели със заземени (замасени) машини.
Невидоизменяните щепсели и съответстващите контакти ще намалят риска от токов удар.
- ▶ Никога не местете машината, като я теглите за електрическия кабел.
- ▶ Откачвайте кабели само чрез издърпване на щепсела и никога не дърпайте електрическия кабел.
- ▶ Уверявайте се, че електрическият кабел не е притиснат във врати, огради или други подобни.
- ▶ Проверявайте дали електрическият кабел и неговият щепсел са непокътнати и в добро състояние.
- ▶ Никога не свързвайте повреден електрически кабел с машината.
- ▶ Никога не докосвайте електрическия кабел, ако той се повреди по време на работа.
Издърпвайте щепсела на електрическия кабел от контакта.
- ▶ Винаги се уверявайте, че електрическият кабел се държи далеч от вода, масло и остри ръбове.
- ▶ Не излагайте електрическите инструменти на дъжд или мокри условия.
Има повишен риск от токов удар, ако в машината проникне вода.

- ▶ Използвайте защитено от устройство за остатъчен ток (УОТ) захранване, ако машината трябва да бъдат експлоатирана във влажна среда.

Употребата на УОТ намалява риска от токов удар.

Лична безопасност

Лични предпазни средства

Винаги използвайте одобрени предпазни средства. Операторите и другите лица в работната зона трябва да носят предпазни средства, включващи като минимум:

- Защитна каска
- Защита за слуха
- Устойчиви на удари защитни средства за очите със странична защита
- Защита на дихателната система, когато е подходяща
- Предпазни ръкавици
- Подходящи предпазни обувки
- Подходящо цяло или подобно работно облекло (без разхлабени части) което покрива ръцете и краката Ви.

Дроги, алкохол или медикаменти

▲ ПРЕДУПРЕЖДЕНИЕ Дроги, алкохол или медикаменти

Дрогите, алкохолът или медикаментите може да повлияе Вашата преценка и силите Ви за концентрация. Лошите реакции и неправилна оценка могат да доведат до сериозни инциденти и смърт.

- ▶ Никога не използвайте машината, когато сте изморени или под въздействието на наркотични вещества, алкохол или медикаменти.
- ▶ Никое лице, под въздействието на наркотични вещества, алкохол или медикаменти не може да работи с машината.

▲ ПРЕДУПРЕЖДЕНИЕ Принудително стартиране

Принудителното стартиране на машината може да причини нараняване.

- ▶ Дръжте ръцете си далеч от устройството за пускане и спиране, докато не сте готови да стартирате машината.
- ▶ Научете как се изключва машината в случай на извънредна ситуация.

▲ ПРЕДУПРЕЖДЕНИЕ Опасности от хлъзгане, спъване и падане

Съществува риск от хлъзгане, спъване или падане, например спъване в маркучи или други предмети. Хлъзгането, спъването или падането може да причинят нараняване. За да намалите този риск:

- ▶ Винаги осигурявайте липсата на маркучи или други предмети по пътя ви и по пътя на други хора около вас.
- ▶ Винаги си гарантирайте стабилна позиция с крака, раздалечени на ширината на раменете и поддържайте балансирано разпределение на тежестта на тялото.

▲ ПРЕДУПРЕЖДЕНИЕ Опасност от прах и дим

Праxът и/или парите, създавани или разпръсквани при използване на машината, могат да причинят сериозни и трайни заболявания на дихателната система, болести, или друга телесна повреда (например, силикоза или друго необратимо заболяване на белите дробове, които могат да бъдат фатални, рак, вродени дефекти и/или възпаление на кожата).

Някои прахове и дим, създавани от работите по уплътняване, съдържат вещества, за които е известно на щат Калифорния и други органи, че причиняват респираторни заболявания, рак, вродени дефекти, или друга репродуктивна заплаха. Някои примери за такива вещества са:

- Кристален силициев диоксид, цимент и други продукти за зидария.
- Арсен и хром от химически обработен каучук.
- Екстракти от бои на основата на олово.

Праxът и димът във въздуха могат да бъдат невидими с невъоръжено око, така че не разчитайте на зрението си, за да определите дали има прах или пари във въздуха.

За да намалите риска от излагане на прах и дим, направете всички от следните:

- ▶ Извършете специфична за обекта оценка на риска. Оценката на риска трябва да включва прах и дим, създадени от използването на машината и потенциала за смущаващ съществуващ прах.
- ▶ Използвайте подходящи инженерни контроли, за да сведете до минимум количеството на прах и дим във въздуха и да сведете до минимум натрупването им върху оборудване, повърхности, дрехи и части на тялото. Примерите за контроли включват: смукателна вентилация и системи за събиране на прах, струи вода и мокро пробиване. Контролирайте праха и дима при източника, където е възможно. Уверете се, че органите за управление са правилно монтирани, поддържани и се използват правилно.
- ▶ Носете, поддържайте и използвайте правилно предпазните средства за защита на дихателните пътища, както е указано от вашия работодател и както се изисква от наредбите за професионално здравеопазване и безопасност. Предпазните средства за защита на дихателните пътища трябва да бъдат ефективни за вида на веществото (и ако е приложимо - одобрени от съответния държавен орган).
- ▶ Работете в добре проветрено място.

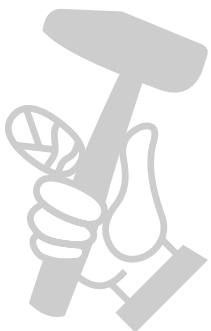

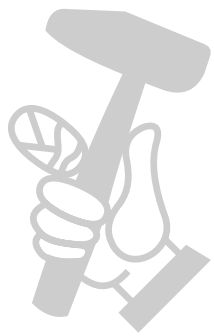

МАГАЗИН
БАШ МАЙСТОРА[®]
ПРОФЕСИОНАЛНИ РЕШЕНИЯ

- ▶ Ако машината има ауспух за отработените газове, го насочете директно така, че да намалява смущенията от прах в запрашена околна среда.
- ▶ Експлоатирайте и поддържайте машината, както се препоръчва в инструкциите за експлоатация и безопасност
- ▶ Носете защитни облекла, които могат да се перат, или такива за еднократна употреба на работната площадка, вземайте душ и се преобличайте в чисти дрехи преди напускане на работното място, за да намалите излагането на прах и дим на себе си, други лица, коли, домове и други области.
- ▶ Избягвайте ядене, пиене и използване на тютюневи изделия в зони, където има прах или пари.
- ▶ Измивайте си ръцете и лицето старателно, колкото е възможно по-скоро при напускане на зоната на излагане и винаги преди ядене, пиене, използване на тютюневи изделия, или осъществяване на контакт с други лица.
- ▶ Спазвайте всички приложими закони и подзаконови актове, включително здравословните и регламентите за безопасност.
- ▶ Участвайте в програми за мониторинг на въздуха, медицински изследвания, както и програми за обучение по здравеопазване и безопасност, предвидени от вашия работодател или търговски организации и в съответствие с наредбите и препоръките по професионално здравеопазване и безопасност. Консултирайте се с лекари с опит в съответната трудова медицина.
- ▶ Работете с вашия работодател и търговска организация за намаляване на излагането на въздействие на прах и дим на работното място и намаляване на рисковете. Трябва да се съставят и изпълняват ефективни програми, политики и процедури по здравеопазване и безопасност за защита на работниците и останалите от опасно излагане на прах и дим на базата на съвети от експерти по здравеопазване и безопасност. Консултирайте се с експерти.

Експлоатация, предпазни мерки

▲ ПРЕДУПРЕЖДЕНИЕ Неправилна употреба

Неправилната употреба на машината, принадлежностите и инструментите за поставяне/режещите ножове може да доведе до сериозни наранявания или опасна ситуация.

- ▶ Използвайте машината, принадлежностите и инструментите в съответствие с инструкциите за безопасност.
- ▶ Използвайте машината за онова, за което е конструирана да върши и по начина, за който е предназначена.
- ▶ Използвайте правилната машина за работата, която ще се извършва.
- ▶ Не насилвайте машината, докато работи.
- ▶ Вземайте под внимание работните условия.

▲ ПРЕДУПРЕЖДЕНИЕ Счупен превключвател на захранването

Превключвателят на захранването не управлява машината. Един счупен превключвател е опасен и трябва да се ремонтира.

- ▶ Не използвайте машината, ако превключвателят на захранването е счупен и не може да се управлява.
- ▶ Поддържайте превключвателя на захранването.

▲ ПРЕДУПРЕЖДЕНИЕ Летящи отломки

Неспазването на изискванията към заготовките, принадлежностите, или дори към самата машина, може да създаде летящи с висока скорост отломки. По време на работа може да се отделят летящи отломки или други частици от уплътнения материал и да причинят телесна повреда от удряне на оператора или на други лица. За да намалите тези рискове:

- ▶ Използвайте одобрени лични предпазни средства и каска за безопасност, включваща удароустойчиви предпазни средства за очите със странична защита.
- ▶ Уверете се, че в работната зона няма неупълномощени лица.
- ▶ Пазете работното място без чужди тела.

▲ ПРЕДУПРЕЖДЕНИЕ Неочаквани движения

Машината е изложена на тежки напрежения по време на работа. Ако машината се повреди или заседне, може да има внезапно и неочаквано движение, което може да доведе до наранявания.

- ▶ Винаги проверявайте машината преди употреба. Никога не използвайте машината, ако подозирате, че е повредена.
- ▶ Уверете се, че дръжката е чиста и без грес и масла.
- ▶ Дръжте краката си далеч от машината.
- ▶ Никога не сядайте върху машината.
- ▶ Никога не удряйте и не злоупотребявайте с машината.
- ▶ Обръщайте внимание и гледайте какво правите.

▲ ПРЕДУПРЕЖДЕНИЕ Опасности от вибрации

Нормалното и правилното използване на машината излагат оператора на вибрации. Редовното и често излагане на вибрации може да допринесе за или утежни нараняванията или разстройствата на пръстите на оператора, ръцете, китките, ръцете, раменете и/или нервите и снабдяването с кръв или други части на тялото, включително водещите до инвалидност и/или постоянни травми или заболявания, които може да се развият постепенно в продължение на седмици, месеци или години. Такива наранявания или нарушения могат да включват увреждане на системата на кръвообращението, увреждане на нервната система, увреждане на ставите и евентуално увреждане на други структури на тялото.

Ако се появят по някое време изтръпване, упорит и повтарящ се дискомфорт, усещане за парене, скованост, пулсиране, изтръпване, болка, тремавост, отслабване на захвата, избелване на кожата, или други симптоми при работа на машината или когато не се работи с машината, трябва да се спре работата с машината, да се уведоми вашият работодател и да се потърси медицинска помощ. Продължителната употреба на машината след появата на такива симптоми може да увеличи риска от симптоми, които стават по-тежки и/или постоянни.

Експлоатирайте и поддържайте машината, както се препоръчва в тези инструкции, за да се предотврати ненужното увеличаване на вибрациите.

За намаляване на излагането на оператора на въздействието на вибрации може да спомогне следното:

- ▶ Ако машината има амортизирани ръкохватки, ги дръжте в централно положение и избягвайте натискането им в крайните ограничители.
- ▶ Уверете се, че машината е добре поддържана и не е износена.
- ▶ Незабавно спрете да работите, ако машината изведнъж започва да вибрира силно. Преди възобновяване на работа, открийте и отстранете причината за увеличените вибрации.
- ▶ Участвайте в здравен надзор или наблюдение, медицински прегледи и програми за обучение, предлагани от вашия работодател и когато това се изисква от закона.
- ▶ При работа в студени условия носете топли дрехи и поддържайте ръцете си топли и сухи.

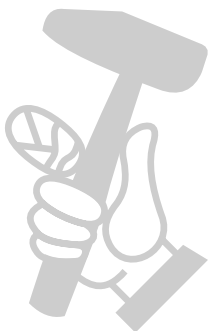

Вижте „Изложение на декларацията за шум и вибрации“ за машината, включваща обявената стойност на вибрациите. Тази информация може да бъде намерена в края на тези инструкции за безопасност и експлоатация.

▲ ПРЕДУПРЕЖДЕНИЕ Опасност от шум

Високите нива на шум могат да причинят постоянна загуба на слуха и други проблеми, като шум в ушите (звън, жужене, свистене или бръмчене в ушите). За да намалите рисковете и да предотвратите ненужно увеличение на нивата на шум:

- ▶ Основното е оценката на тези опасности и въвеждането на подходящ контрол.
- ▶ Експлоатирайте и поддържайте машината съобразно препоръките в тези инструкции.
- ▶ Ако машината има заглушител, проверете дали той е на мястото си и е в добро работно състояние.
- ▶ Винаги използвайте защита за слуха.

▲ ПРЕДУПРЕЖДЕНИЕ Опасности от принадлежности

Случайното задействане на принадлежностите по време на поддръжка или монтаж може да предизвика сериозни наранявания, когато източникът на захранване е свързан.

- ▶ Никога не проверявайте, почиствайте, монтирайте или сваляйте принадлежности, когато източникът на захранване е свързан.

Поддръжка, предпазни мерки

▲ ПРЕДУПРЕЖДЕНИЕ Модификация на машината

Всяка модификация на машината може да доведе до физически наранявания на Вас и околните.

- ▶ Никога не модифицирайте машината. Модифицирани машини не се покриват от гаранцията или от отговорността за продукта.
- ▶ Винаги използвайте оригинални части и принадлежности.
- ▶ Подменяйте незабавно повредените части.
- ▶ Подменяйте своевременно износени компоненти.

▲ ПРЕДУПРЕЖДЕНИЕ Повредени части на машината

Липсата на поддръжка води до повредени и износени части, които могат да причинят злополуки.

- ▶ Проверявайте за разцентроване или заклиняване на движещи се части.
- ▶ Проверявайте машината за счупени или повредени по друг начин части. Повредените или износени части могат да се отразят на работата на машината.

Съхранение

- ◆ Съхранявайте машината на сигурно място, далеч от достъп на деца и заключена.

Общ преглед

За намаляване на риска от сериозни наранявания или смърт на Вас или околните, прочетете и разберете Инструкциите за безопасност, които може да бъдат намерени на предходните страници на тези инструкции, преди да работите, ремонтирате с тази машина.

Конструкция и функция

SMART е проектиран с вграден честотен преобразувател, комбиниран с електрически вибратор за вибриране на бетон. Не се разрешава никаква друга употреба.

Електронните компоненти на SMART се състоят от залети в смола компоненти, осигуряващи оптимална защита.

Сборката се намира в корпус от алуминий, който побира също така и превключвател за пускане и спиране.

Само за професионална употреба.

Основни части

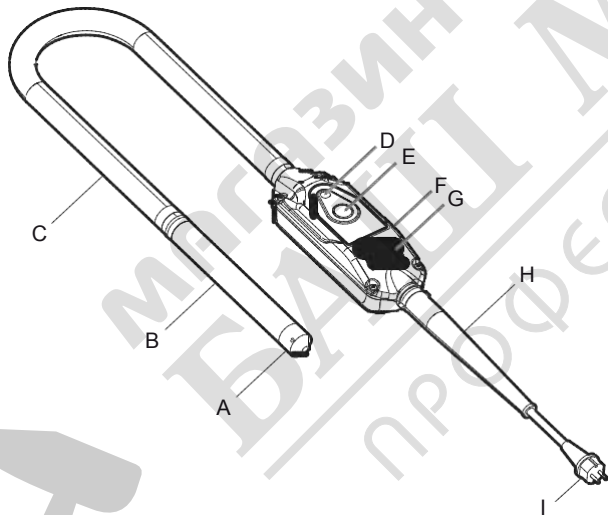

- A. Крайна капачка
- B. Вибратор
- C. Маркуч
- D. Светодиоден индикатор
- E. Превключвател за ВКЛ/ИЗКЛ
- F. Модул за управление
- G. Табелка с данни

- H. Гумена втулка
- I. Електрически кабел със съединител за захранване

Етикети

Машината е оборудвана с етикети, съдържащи важна информация относно личната безопасност и поддръжката ѝ. Етикетите трябва да бъдат в такова състояние, че да може лесно да се прочетат. Нови етикети могат да бъдат поръчани от списъка с резервни части.

Табелка с данни

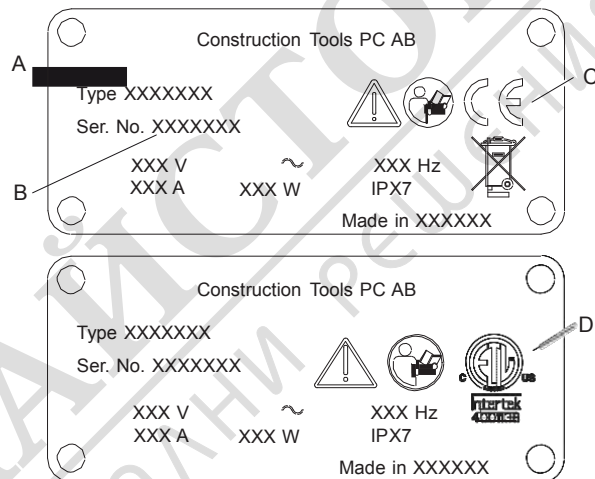

- A. Тип на машината.
- B. Идентификационен номер на продукта.
- C. Символът CE означава, че машината е одобрена от Европейския съюз. Вижте ЕС Декларацията за съответствие, която се доставя с машината за повече информация.
- D. Символът ETL означава, че машината е ETL-сертифицирана.

Етикет за окабеляване

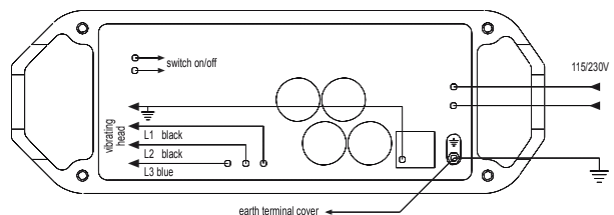

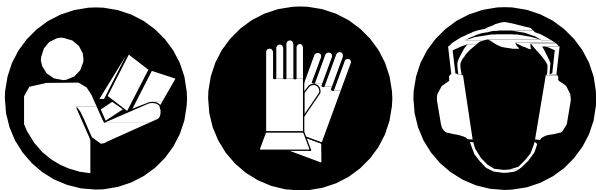
Етикет за безопасност

- ◆ Ръководство с инструкции. Операторът трябва да прочетете инструкциите за безопасност и експлоатация, преди да започне работа с машината.
- ◆ Използвайте защитни ръкавици.
- ◆ Използвайте антифони.

Експлоатация**Подготовка преди вибриране**

Указание Използвайте колонния вибратор SMART само със защитено от устройство за остатъчен ток (YOT) захранване.

Вибраторът SMART е устройство с клас на заземяване 1.

YOT трябва да е със защита за 16 ампера или повече.

Вибраторът SMART е снабден със защита от прегряване. Избягвайте да разполагате устройството на пряка слънчева светлина, тъй като това може да доведе до евентуални спирания.

Вибриране**Експлоатация**

Указание SMART28E е само за лабораторни цели и не го използвайте за приложения в работното място.

1. Свържете SMART с подходящ контакт.
2. Започнете да вибрирате с натискане на превключвателя за включване/изключване.
3. Вибрацията започва след 1,5 секунди.
4. Спрете да вибрирате с натискане на превключвателя за включване/изключване.

Указание Никога не използвайте колонния вибратор за преместване на бетон настрана.

1. Оставете вибратора да проникне около 15 см (6 инча) надолу в най-близкия долен слой, за да осигурите добро сливане на различните слоеве един с друг.
2. Напълнете бетона равномерно в кофража в слоеве с дебелина 30–50 см (12–19 инча).

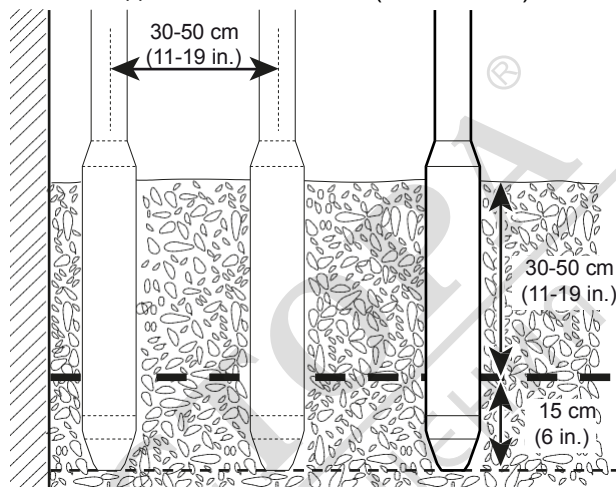

3. Вмъквайте колонния вибратор вертикално на разстояние 8-10 пъти диаметъра на тръбата между вмъкванията.
4. Вибрирайте систематично.
5. Оттегляйте вибратора бавно, за да давате възможност на бетона да запълва оставяните от вибратора кухини.
6. Бетонът е вибриран щателно, когато зоната около вибратора става лъскава и няма въздушни мехурчета на повърхността. Това отнема обикновено около 10-20 секунди.

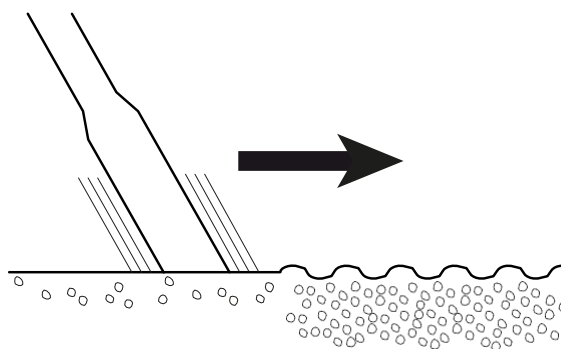
**При правене на почивка**

- ◆ По време на всички почивки трябва да се поставя машината по такъв начин, че да не съществува риск тя да бъде пусната неволно. Погрижете се да разполагате машината на земята, така че да не може да падне.
- ◆ Изключвайте захранването в случай на по-дълга почивка, или при напускане на работното място.

Поддръжка

Регулярната поддръжка е основно изискване за продължителната безопасна и ефективна употреба на машината. Следвайте внимателно инструкциите за поддръжка.

- ◆ Преди да започнете поддръжка на машината я почиствайте, за да се избегне излагането на въздействието на опасни вещества. Вж. „Опасност от прах и пари“.
- ◆ Използвайте само одобрени части. Всякакви повреди или неизправна работа в резултат на използването на неодобрени части не се покриват от гаранцията и отговорността за продукта.
- ◆ При почистване на механични части с разредител, спазвайте съответните регламенти за здраве и безопасност и осигурете достатъчна вентилация.
- ◆ За по-сериозни сервизни работи по машината се свържете с най-близкия упълномощен сервиз.
- ◆ След всяко обслужване, проверете дали нивото на вибрация на машината е нормално. Ако не е се свържете с най-близкият упълномощен сервиз.

SMART не се нуждае от поддръжка, освен за почистване. Корпусът на преобразувателя трябва да бъде чист, за да се получава най-добър охлаждащ ефект.

Указание Уредът съдържа компоненти, които са под опасно високо напрежение. Изчакайте 2 минути, преди да извършвате разглобяване.

Указание Никога не използвайте вода с високо налягане за почистване на задвижващия агрегат.

Изключване на устройство за остатъчен ток (RCD):

1. Огледайте кабела и щепсела и сменете всички повредени или дефектни части.
2. Ако проблемът остава, сменете преобразувателя.

Проблем с преобразувателя:

1. Натиснете превключвателя, за да спрете преобразувателя.
2. Изчакайте 30 секунди.
3. Натиснете превключвателя, за да пуснете преобразувателя. Ако преобразувателят се пусне отново, той се претоварва поради дефектна механична част или заседнал в стоманена арматура колонен вибратор.

Неефективни вибрации:

1. При изключена машина и прекъснато захранване, късо съединение между фазите от страната на колонния вибратор:
Откачете проводниците от преобразувателя към вибраторната глава. Измерете съпротивлението между фазите от страната на колонния вибратор. Сравнете стойностите с посочените върху вибратора с таблицата, вж. по-долу. Ако стойностите не отговарят на посочените, проверете окабеляването и статора на иглата. Сменете дефектната част.
2. Късо съединение между фазите и масата (заземяването):
Измерете съпротивлението между всяка фаза и масата (заземяването). Ако съпротивлението е 10 мегаома или по-малко, проверете окабеляването и статора на иглата. Сменете дефектната част.
3. Претоварване:
Повдигнете вибратора от бетона и измерете входния ток на вибратора (вж. таблицата по-долу за максималните стойности). Измерванията се правят след две минути. Ако измерените стойности не отговарят на посочените в таблицата, разглобете иглата на вибратора и проверете механичните части. Сменете дефектната част. Ако механични части са наред, има претоварване в преобразувателя. Проверете входния ток на колонния вибратор, когато последният се потапя в бетона. Уверете се, че силата на тока не надвишава постоянно отбелязания върху табелката с данни ампераж.
4. Прегряване: температурата на корпуса на преобразувателя е $> 60\text{ }^{\circ}\text{C}$ (140°F). Това би могло да бъде причинено от претоварване, или прекалено висока температура на околната среда. Изчакайте, докато температурата на корпуса спадне с $10\text{ }^{\circ}\text{C}$ (50°F), след което натиснете превключвателя за включване/изключване.

| | Напрежение, В | Съпротивление на статора, ома | Входен ток*, А |
|--------------|------------------|-------------------------------------|-------------------|
| SMART 28E | 230 | 36 | 0,9 |
| SMART 40/40E | 230 | 26,50 | 1,9 |
| SMART 40/40E | 115 | 6,60 | 3,8 |
| SMART 48/40E | 230 | 9,30 | 2,2 |
| SMART 48/40E | 115 | 2,40 | 4,4 |
| SMART 56/56E | 230 | 5,60 | 2,7 |
| SMART 56/56E | 115 | 1,50 | 5,4 |
| SMART 65 | 230 | 2,60 | 3,7 |

*Когато колонният вибратор е повдигнат от бетона.

Вибраторна глава

Вибраторната глава не се нуждае от поддръжка и е смазана с масло. Когато се сменя вибраторната глава, тя трябва да бъде смазана с точното количество масло. Крайната капачка на вибраторната глава се залепва и трябва да бъде затегната и залепена по правилния начин.

Гресирание

| SMART | | | | | |
|--|-----------|------------|------------|-------------|-----------|
| Вибраторна глава | 28E | 40/ 40E | 48/ 48E | 56/ 56E | 65 |
| Масло Shell T46, см ³ (куб. л.) | 10 (1) | 5 (0,5) | 10 (1) | 15 (1,5) | 20 (2) |

Указание Преди да поставите нова крайна капачка, внимателно почистете нейната резба. Преди залепване на частите заедно, те трябва да бъдат напълно сухи и да не съдържат остатъци от масло или грес.

1. Нанесете четири реда лепило вертикално върху резбата на крайната капачка. Уверете се, че във вътрешността на иглата не попада лепило.
2. Затегнете крайната капачка с указания въртящ момент.
3. Оставете лепилото да се полимеризира в продължение на шест часа преди употреба.

| SMART | | | | | | |
|------------------|--------------|------------------------|------------|------------|------------|------------|
| Вибраторна глава | Залепване | Момент на затягане, Нм | | | | |
| | | 28E | 40/ 40E | 48/ 48E | 56/ 56E | 65/ 65E |
| A Крайна капачка | LOCTITE®243™ | 75 | - | - | - | - |
| B Редуктор | LOCTITE®243™ | 120 | - | - | - | - |
| C Винт | LOCTITE®243™ | - | - | - | - | - |
| D Крайна капачка | LOCTITE®638™ | - | 170 | 350 | 520 | 750 |
| E Винт | - | - | 5 | 8 | 8 | 20 |
| F Нипел | LOCTITE®243™ | - | 120 | 200 | 250 | 250 |
| G Опорен винт | LOCTITE®243™ | - | - | - | - | - |
| H Винт | LOCTITE®243™ | - | - | - | - | - |

LOCTITE®243™, LOCTITE®638™ са регистрирани търговски марки на Henkel Corporation. 243, 638 е търговска марка на Henkel Corporation.

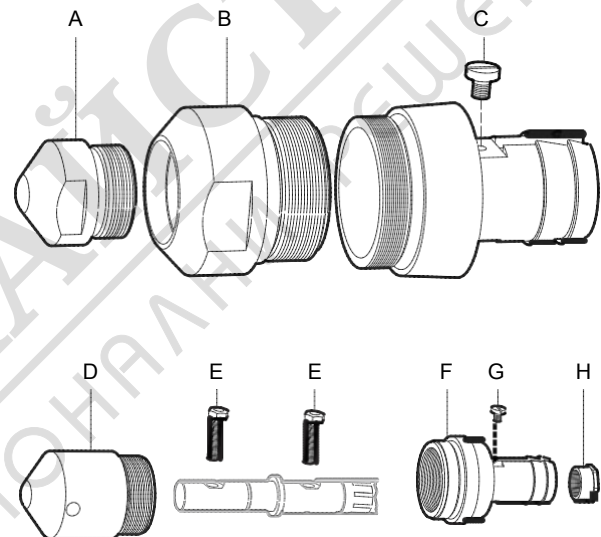

Указание Не слагайте прекалено много грес по вътрешните валове. Прекомерното гресирание може да доведе до претоварване на електрическия задвижващ агрегат и изключване на верижния прекъсвач. Пуснете агрегата да работи в течение на 2 минути непрекъснато, за да се разпредели греса в гъвкавия вал преди потапяне в бетона.

Свързване на вибраторната глава

1. Свържете проводника на масата (заземяването) с нипела на колонния вибратор. Използвайте LOCTITE®243™, за да залепите винта към колонния вибратор.
2. Използвайте съединители и термоизолация, за да свържете проводниците със статора на колонния вибратор.
3. Плъзнете червения маркуч върху проводниците и поставете маркуча близо до салника на колонния вибратор.
4. Фиксирайте маркуча върху нипела на колонния вибратор с помощта на скоба.
5. Плъзнете проводниците вътре в корпуса на преобразувателя през салника.
6. Затегнете гайката и поставете маркуча върху нипела на корпуса на колонния вибратор и го фиксирайте със скоба.
7. Използвайте нови съединители за свързване на проводниците в преобразувателя.
8. Поставете капака на преобразувателя.

LOCTITE®243™ е регистрирана търговска марка на Henkel Corporation. 243 е търговска марка на Henkel Corporation.

Вибриращ елемент SMART28E

Разглобяване

1. Развийте редуктора (A) от тръбата (B) на статора (лява резба). Статорът е залепен вътре в тръбата.
2. Свалете комплектната тръба (C), включително крайната капачка, от тръбата на статора (B).
3. Свалете пружинната шайба (D).

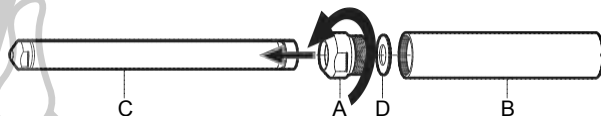

4. Плъзнете и свалете ротора (G), ексцентрика (E) и сачмения лагер (F).



5. Развийте гайката (H) (дясна резба) и свалете гумената уплътнителна гарнитура (I).
6. Развийте нипела (J) (дясна резба).

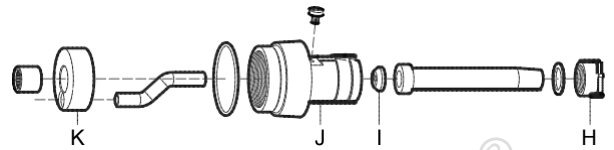

7. Използвайте подходящ прът и чук, за да натиснете леко държача на лагера (K), за да го свалите.

Сглобяване

1. Сглобете вибриращия елемент в обратен ред. Почистете всички части преди сглобяване.
2. Сменяйте редовно повредените части и О-пръстени.
3. Напълнете вибриращия елемент с масло. (Вж. раздела за смазване за информация за вида и количеството на маслото.)

Вибриращи елементи SMART40, 48, 56 и 65

Разглобяване

1. Развийте крайната капачка (A) от тръбата (B) на статора (лява резба). Статорът е залепен вътре в тръбата.

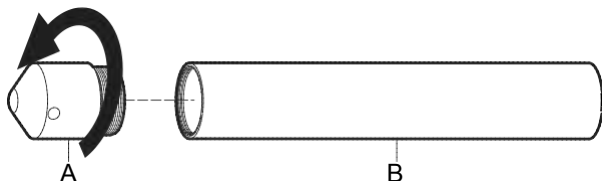

2. Развийте гайката (C) (дясна резба) и свалете гъвкавата обвивка (D) и гумената уплътнителна гарнитура (E).
3. Развийте нипела (F) (дясна резба).

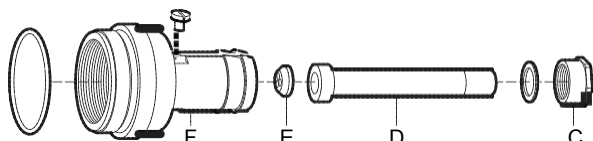

4. Използвайте подходящ прът и чук, за да набиете леко ротора (G) през държача на лагера (H). След свалянето на държача на лагера (H), свалете ексцентриците (I) и винтовете (J) на ексцентриците. Лагерът (K) може да бъде свален след свалянето на ексцентриците.

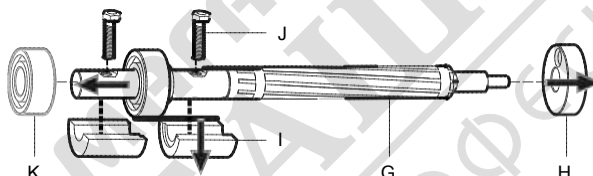

Сглобяване

1. Сглобете вибриращия елемент в обратен ред. Почистете всички части преди сглобяване.
2. Сменяйте редовно повредените части и О-пръстени.
3. Напълнете вибриращия елемент с масло. (Вж. раздела за смазване за информация за вида и количеството на маслото.)

Указание Внимателно почистете резбите на крайната капачка и тръбата преди да ги залепите с LOCTITE®638™. Резбите трябва да бъдат идеално чисти и да не съдържат остатъци от масло или прах.

LOCTITE е регистрирана търговска марка на Henkel Corporation. 638 е търговска марка на Henkel Corporation.

Откачване на вибраторната глава

1. Извадете щепсела на SMART от захранващия контакт.
2. Срежете скобата, която държи проводниците от страната на преобразувателя.
3. Свалете капака от преобразувателя.
4. Отрежете трите свързващи проводника и развийте винта на проводника за масата (заземяването).
5. Издърпайте маркуча от страната на преобразувателя и развийте гайката от корпуса.
6. Поставете вибриращия елемент в тръбно менгеме и го стегнете.
7. Срежете скобата, която държи проводниците от страната на колонния вибратор, след което издърпайте червения маркуч, докато се появят съединителите.
8. Срежете топлоизолацията и откачете клемите.
9. Откачете проводника на масата (заземяването) от нипела.

Съхранение

- ♦ Почиствайте машината преди съхранение с цел да се избегнат опасни вещества. Вж. раздел „Опасност от прах и дим“
- ♦ Винаги съхранявайте машината на сухо място.
- ♦ Съхранявайте машината на сигурно място, далеч от достъп на деца и заключена.

Изхвърляне

Една употребявана машина трябва да бъде третирана и да се изхвърля по такъв начин, че възможно най-голяма част от материала да може да бъде рециклирана и всяко отрицателно въздействие върху околната среда да се запазва възможно най-ниско и в съответствие с местните ограничения.

Винаги изпращайте употребяваните филтри и източените останки от масло за екологично правилно изхвърляне.



Електронните и електрическите устройства може да съдържат потенциално опасни вещества. Не ги изхвърляйте в природата. Изхвърляйте ги в съответствие с местните закони и разпоредби в страната на употреба. Съгласно европейските директиви RoHS 2011/65/EO и WEEE 2012/19/EO.

МАГАЗИН МАЙСТОРА®
БАШ МАЙСТОРА®
ПРОФЕСИОНАЛНИ РЕШЕНИЯ



Откриване и отстраняване на неизправности

| Проблем | Причина | Решение |
|---------------------------------|--|--|
| SMART спира по време на работа. | Прекъсвачът на устройството за остатъчен ток е открил неизправност. | Проверете кабелите или преобразувателя. Сменете кабела или преобразувателя. |
| SMART спира по време на работа. | Микропроцесорът на SMART е открил неизправност. Вътрешният вибратор е претоварен (при работа в бетон или арматура). | Проверете за късо съединение между фазите от страната на колонния вибратор. Проверете за късо съединение между фазите и масата (заземяването) от страната на колонния вибратор. Претоварване. Прегряване. Това може да се случи, когато температурата на капака на корпуса е твърде висока > 60 °C (140 °F) |

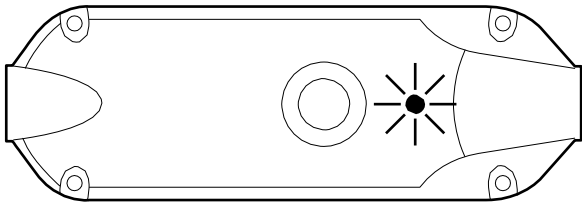

| Състояние на светодиодите | Състояние на SMART | Действие |
|----------------------------|--|--|
| Постоянно светещо зелено. | Няма неизправност. Свързан с източника на захранване. | - |
| Мигащо зелено. | Работи се. Ограничение на тока. | Проверете дали вибраторната глава е блокирана или претоварена. |
| Мигащо червено. | Кутията на преобразувателя прегрява. Вибраторната глава прегрява. | Оставете преобразувателя или вибраторната глава да изстинат в течение на няколко минути, след което се опитайте да пуснете отново колонния вибратор. |
| Мигащи зелено и червено. | Пренапрежение или ниско напрежение. | Проверете напрежението на източника на захранване. |
| Постоянно светещо червено. | Претоварване. Късо съединение между фазите. Нарушена изолация във вибраторната глава. Вътрешен проблем в преобразувателя. | Проверете преобразувателя и вибраторната глава за повреди. Ако е необходимо, изпратете вибратора в оторизиран сервиз. |

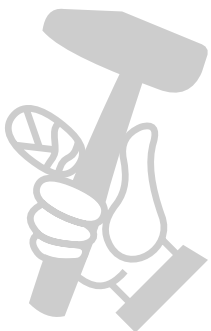

Технически данни

Данни на машината SMART 40 - SMART 65

| | SMART | | | |
|--|----------------|----------------|----------------|-------------------------|
| | 40 | 48 | 56 | 65 |
| Напрежение, (В) | 230 115 | 230 115 | 230 115 | 230 [Ⓜ] 115 |
| Фази | 1 | 1 | 1 | 1 |
| Честота, (Хц) | 50/60 | 50/60 | 50/60 | 50/60 |
| Мощност, (Вт) | 400 | 920 | 1,170 | 1,800 |
| Ампераж, (А) 230 В/115 В | 2,5/5 | 4,5/9 | 6,4/12,8 | 10 |
| Защита | IPX4 | IPX7 | IPX7 | IPX7 |
| Обороти при пълно натоварване, об/мин | 12 000 | 12 000 | 12 000 | 12 000 |
| Дължина на кабела, м (фт) | 15 (49,2) | 15 (49,2) | 15 (49,2) | 15 (49,2) |
| Неопределеност на ефективно претегленото ускорение (К) м/сек ^{2*} | 3,81 (0,42) | 2,47 (0,44) | 5,87 (1,00) | 4,62 (0,66) |

* Претеглено ефективно ускорение, измерено във вода, на 2 м (6,56 фута) от края на колонния вибратор, съгласно EN ISO 5349.

Данни на машината SMART 28E - SMART 56E

| | SMART | | | |
|--|-----------|------------|------------|------------|
| | 28E | 40E | 48E | 56E |
| Напрежение, (В) | 230 | 230 115 | 230 115 | 230 115 |
| Фази | 1 | 1 | 1 | 1 |
| Честота, (Хц) | 50/60 | 50/60 | 50/60 | 50/60 |
| Мощност, (Вт) | 260 | 400 | 920 | 1,170 |
| Ампераж, (А) | 1,3 | 2,5 | 4,5 | 6,4 |
| Защита | IPX7 | IPX7 | IPX7 | IPX7 |
| Обороти при пълно натоварване, об/мин | 12 000 | 12 000 | 12 000 | 12 000 |
| Дължина на кабела (от щепсела до преобразувателя), м (фт) | 15 (49,2) | 15 (49,2) | 15 (49,2) | 15 (49,2) |
| Дължина на кабела (от щепсела до преобразувателя), 115 В, м (фт) | 10 (32,8) | 10 (32,8) | 10 (32,8) | 10 (32,8) |
| Дължина на кабела (от щепсела до преобразувателя), 230 В, м (фт) | 15 (49,2) | 15 (49,2) | 15 (49,2) | 15 (49,2) |
| Неопределеност на ефективно претегленото ускорение (К) м/сек ^{2*} | <2.5 | <2.5 | <2.5 | <2.5 |

* Претеглено ефективно ускорение, измерено във вода, на 2 м (6,56 фута) от края на колонния вибратор, съгласно EN ISO 5349.

Изложение на декларацията за шум и вибрации

Гарантирано ниво на акустична мощност **L_{wa}** съгласно ISO 3744 в съответствие с Директива 2000/14/ЕО.
Ниво на звуковото налягане **L_{pa}** съгласно EN ISO 11203.

Стойност на вибрациите, определена съгласно EN ISO 20643, EN ISO 5349-2. Вижте таблица „Данни за шум и вибрации“ за стойностите и др.

Тези декларираны стойности са получени от лабораторни типови изпитвания в съответствие с посочената директива или стандарти и са подходящи за сравнение с декларираните стойности на други машини за изпитване в съответствие с тази директива или стандарти. Тези декларираны стойности не са подходящи за използване при оценки на риска и стойностите, измерени в индивидуалните работни места, може да бъдат по-високи. Действителните стойности на експозиция и рискът от увреждане, изпитвани от един потребител, са уникални и зависят от начина, по който работят потребителите, в какъв материал се използва машината, както и от времето на експозиция и физическото състояние на потребителя и състоянието на машината.

Ние, Construction Tools PC AB, не можем да бъдем подвеждани под отговорност за последствията от използването на декларираните стойности, а не на стойностите, отразяващи действителната експозиция при индивидуална оценка на риска в ситуация на работното място, върху която нямаме контрол.

Тази машина може да доведе до синдром на вибрации, предавани на системата ръка-рамо, ако нейната употреба не се управлява адекватно. Ръководство на ЕС за управление на вибрациите, предавани на системата ръка-рамо, може да бъде намерено на адрес <http://www.humanvibration.com/humanvibration/EU/VIBGUIDE.html>

Препоръчваме програмата за здравно наблюдение за откриване на ранни симптоми, които могат да свързани с излагането на въздействие на вибрации, така че процедурите за управление да могат да бъдат променени, за да се помогне за предотвратяване на бъдещо увреждане.

Данни за шум

| Шум Декларираны стойности Звуково налягане EN ISO 3744 | | |
|--|-----|-----|
| Тип | LpA | LwA |
| SMART 40 | 75 | 86 |
| SMART 48 | 80 | 91 |
| SMART 56 | 83 | 94 |
| SMART 65 | 88 | 99 |
| SMART 28E | 85 | 96 |
| SMART 40E | 75 | 86 |
| SMART 48E | 80 | 91 |
| SMART 56E | 83 | 94 |

Ниво на шум, измерено във въздуха на разстояние 1 м от колонния вибратор, съгласно EN ISO 3744. Неопределеност: ± 3 дБ

Тегло и размери SMART 40 - SMART 65

| | SMART | | | |
|---|-------------------------------------|-------------------------------------|-------------------------------------|-------------------------------------|
| | 40 | 48 | 56 | 65 |
| Тегло на преобразувателя, кг (фнт) | 2,8 (6,17) | 2,8 (6,17) | 2,8 (6,17) | 2,8 (6,17) |
| Работно тегло, кг (фнт) | 13,1 (28,88) | 14,7 (32,40) | 15,9 (35,05) | 18,5 (40,78) |
| Размери на преобразувателя: Д x Ш x В мм (инча) | 300 x 103 x 80 (11,8 x 4,05 x 3,14) | 300 x 103 x 80 (11,8 x 4,05 x 3,14) | 300 x 103 x 80 (11,8 x 4,05 x 3,14) | 300 x 103 x 80 (11,8 x 4,05 x 3,14) |
| Диаметър на тръбата, мм (инча) | 40 (1,58) | 48 (1,90) | 56 (2,20) | 65 (2,56) |
| Дължина на иглата, м (фт) | 3,20 (10,49) | 3,50 (11,48) | 3,80 (12,46) | 4,10 (13,45) |
| Тегло на иглата, кг (фнт) | 2,3 (5) | 3,9 (8,6) | 5,1 (11,2) | 7,7 (16,9) |

Тегло и размери SMART 28E - SMART 56E

| | SMART | | | |
|--|--|--|--|--|
| | 28E | 40E | 48E | 56E |
| Тегло на преобразувателя, кг (фнт) | 2,8 (6,17) | 2,8 (6,17) | 2,8 (6,17) | 2,8 (6,17) |
| Работно тегло, кг (фнт) | 12 (26,40) | 12 (26,40) | 13,6 (29,98) | 14,8 (32,63) |
| Размери на преобразувателя: Д x Ш x В мм (инча) | 300 x 103 x 80 (11,8 x 4,05 x 3,14) | 300 x 103 x 80 (11,8 x 4,05 x 3,14) | 300 x 103 x 80 (11,8 x 4,05 x 3,14) | 300 x 103 x 80 (11,8 x 4,05 x 3,14) |
| Диаметър на тръбата, мм (инча) | 25/40 (0,98/1,58) | 40 (1,58) | 48 (1,90) | 56 (2,20) |
| Дължина на иглата, м (фт) | 2,39/2,11 (7,84/6,92) | 3,20 (10,49) | 3,50 (11,48) | 3,80 (12,46) |
| Тегло на иглата, кг (фнт) | 2,4 (5,3) | 2,3 (5,0) | 4,2 (9,3) | 5,2 (11,5) |

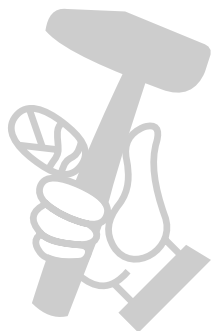

МАГАЗИН МАЙСТОРА
БАШ МАЙСТОРА
ПРОФЕСИОНАЛНИ РЕШЕНИЯ

Декларация за съответствие на ЕО

Декларация за съответствие на ЕО

Ние, Construction Tools PC AB, декларираме, че изброените по-долу машини са в съответствие с разпоредбите на Директива 2006/42/ЕО (Директива за машините), 2006/95/ЕО (за ниско напрежение), 2004/108/ЕО (електромагнитни смущения), 2002/96/ЕО, 2011/65/ЕО RoHS 2 и хармонизираните стандарти, посочени по-долу.

| Тип | Консумирана мощност (кВт) | Обороти при пълно натоварване (мин-1) | Тегло (кг) |
|---------------------------|---------------------------|---------------------------------------|------------|
| Електрически вибратор 40 | 0,40 | 12 000 | 13,1 |
| Електрически вибратор 48 | 0,92 | 12 000 | 14,7 |
| Електрически вибратор 56 | 1,17 | 12 000 | 15,9 |
| Електрически вибратор 65 | 1,80 | 12 000 | 18,5 |
| Електрически вибратор 28E | 0,26 | 12 000 | 12,0 |
| Електрически вибратор 40E | 0,40 | 12 000 | 12,0 |
| Електрически вибратор 48E | 0,92 | 12 000 | 13,6 |
| Електрически вибратор 56E | 1,17 | 12 000 | 14,8 |

Приложени са следните хармонизирани стандарти:

- ◆ EN 60745-1
- ◆ EN 60745-2-12:2006
- ◆ EN 12649

Нотифициран орган за директива:

NoBo no.0038
Lloyd's Register Verification Limited
71 Fenchurch Street
London EC3M 4BS
United Kingdom

Упълномощен представител за техническата документация:

Питър Карлсън
Construction Tools PC AB
Box 703
391 27 Kalmar
Sweden

Вицепрезидент по конструиране и разработки:

Erik Sigfridsson

Производител:

Construction Tools PC AB
Box 703
391 27 Kalmar
Sweden

Място и дата:

Kalmar, 15.4.2016 г.

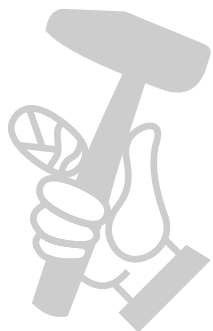

МАГАЗИН
БАШ МАЙСТОРА®
ПРОФЕСИОНАЛНИ РЕШЕНИЯ

Неправомерното използване и копиране на съдържанието, дори и под формата на извлечение, е забранено. Това важи особено за стокови марки, обозначение на модели, номера на части и чертежи.

© 2016 Construction Tools PC AB | No. 9800 1207 16d | 2016-06-21