

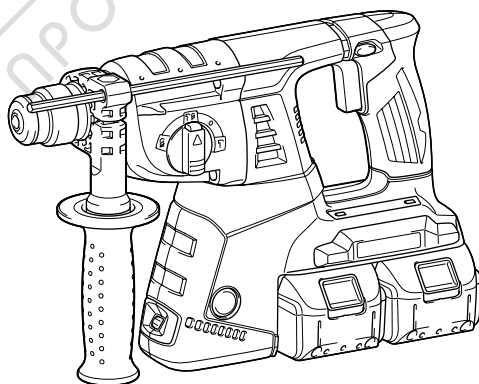

GB	Cordless Combination Hammer	INSTRUCTION MANUAL
SI	Brezžično kombinirano kladivo	NAVODILO ZA UPORABO
AL	Çekiç me kombinim me bateri	MANUALI I PËRDORIMIT
BG	Акумулаторен перфоратор-къртач	РЪКОВОДСТВО ЗА ЕКСПЛОАТАЦИЯ
HR	Bežični kombinirani rotirajući čekić	PRIRUČNIK S UPUTAMA
MK	Безжичен комбиниран чекан	УПАТСТВО ЗА УПОТРЕБА
RO	Ciocan combinat cu acumulatori	MANUAL DE INSTRUCȚIUNI
RS	Бежични комбиновани чекић	УПУТСТВО ЗА УПОТРЕБУ
RUS	Аккумуляторный трехрежимный перфоратор	РУКОВОДСТВО ПО ЭКСПЛУАТАЦИИ
UA	Багаторежимний бездротовий бурильний молоток	ІНСТРУКЦІЯ З ЕКСПЛУАТАЦІЇ

DHR263
DHR264

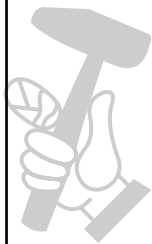

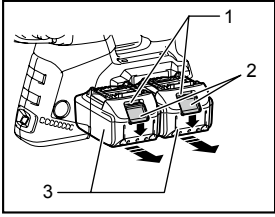

1 014402

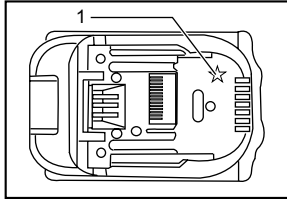

2 012128

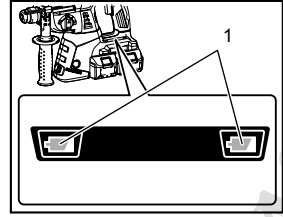

3 014417

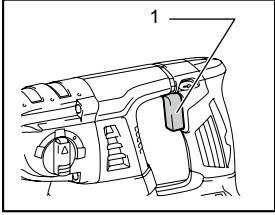

4 014407

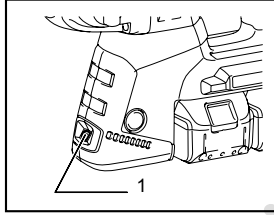

5 014408

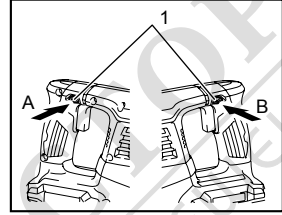

6 014409

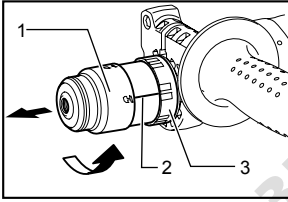

7 012823

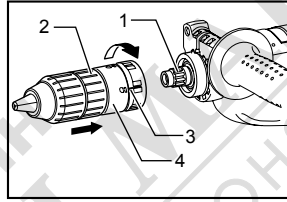

8 012824

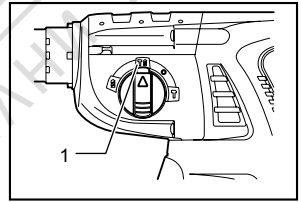

9 014397

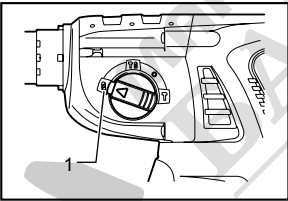

10 014398

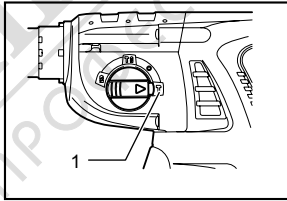

11 014399

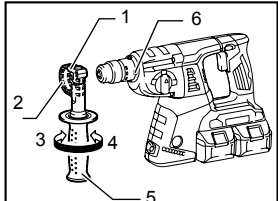

12 014403

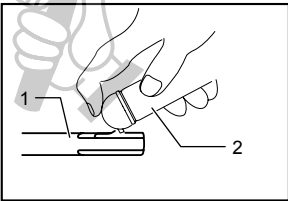

13 009664

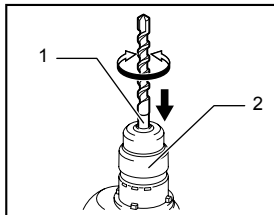

14 014404

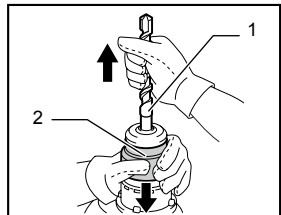

15 014405

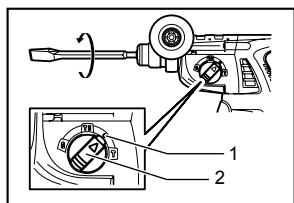

16 014420

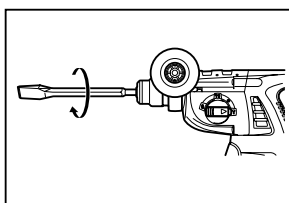

17 014421

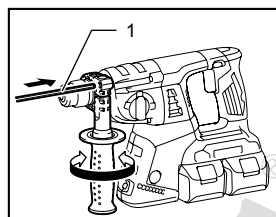

18 014406

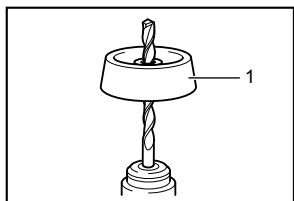

19 001300

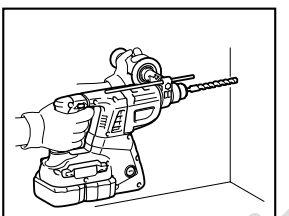

20 014410

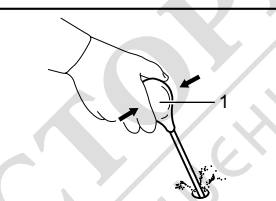

21 002449

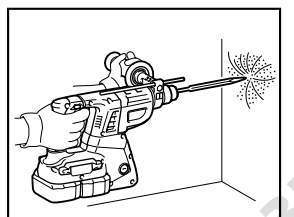

22 014415

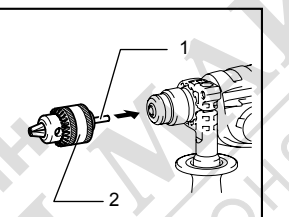

23 014411

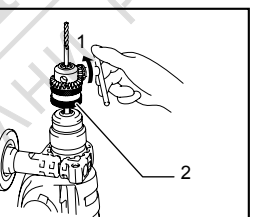

24 014416

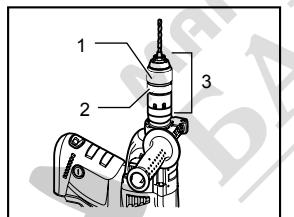

25 014418

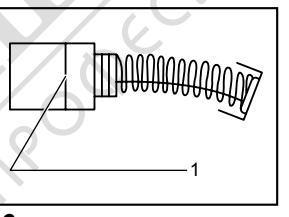

26 001145

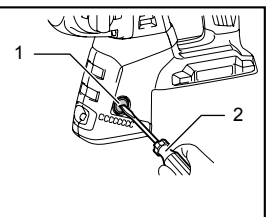

27 014412

БЪЛГАРСКИ (Оригинална инструкция)

Разяснение на общия изглед

1-1. Червен индикатор	8-4. Капак за смяна	16-1. Символ O
1-2. Бутон	9-1. Въртене с удар	16-2. Бутон за смяна на режима на работа
1-3. Акумулатор	10-1. Само въртене	18-1. Дълбочиномер
2-1. Маркировка звезда	11-1. Само удар	19-1. Капачка за прах
3-1. Индикатор за батерията	12-1. Нехлъзгава основа	21-1. Ръчна помпа за продухване
4-1. Пусков прекъсвач	12-2. Зъби	23-1. Адаптер на патронник
5-1. Лампа	12-3. Разхлабване	23-2. Патронник за пробиване
6-1. Превключвател на посоката на въртене	12-4. Затягане	24-1. Затягане
7-1. Бързодействащ патронник за SDS-plus	12-5. Странична ръкохватка	24-2. Патронник за пробиване
7-2. Линия върху капака за смяна	12-6. Ограничител	25-1. Корпус на безключов патронник
7-3. Капак за смяна	13-1. Опашка на накрайника	25-2. Корпус на безключов патронник
8-1. Патронник	13-2. Грес за накрайника	25-3. Бързодействащ патронник
8-2. Бързодействащ патронник	14-1. Накрайник	26-1. Ограничителен белег
8-3. Линия върху капака за смяна	14-2. Капак на патронника	27-1. Капачка на четкодържач
	15-1. Накрайник	27-2. Отвертка
	15-2. Капак на патронника	

СПЕЦИФИКАЦИИ

Модел	DHR263	DHR264
Технически възможности	Бетон	26 мм
	Стомана	13 мм
	Дърво	32 мм
Обороти без товар (мин ⁻¹)	0 - 1 250	
Вдухвания в минута	0 - 5 000	
Обща дължина	350 мм	374 мм
Нето тегло	4.6 кг	4.7 кг
Номинално напрежение	Постоянно напрежение 36 V	

- Поради нашата непрекъсната научно-развойна дейност посочените тук спецификации могат да бъдат променени без предизвестие.
- Забележка: Спецификациите и акумулаторната батерия може да са различни в различните държави.
- Тегло, с акумулатор, съгласно Процедурата EPTA 01/2003

Предназначение

ENE043-1

Инструментът е предназначен за ударно пробиване в тухла, бетон и камък, както и за дълбаене.

Също така, той е подходящ за пробиване без удар в дърво, метал, керамика и пластмаса.

ENG905-1

Шум

Обичайното средно претеглено ниво на шума, определено съгласно EN60745:

Ниво на звуково налягане (L_{pA}): 94 dB (A)

Ниво на звукова мощност (L_{WA}): 105 dB (A)

Коефициент на несигурност (K): 3 dB (A)

Използвайте антифони

ENG900-1

Вибрации

Общата стойност на вибрациите (сума от три осови вектора), определена съгласно EN60745:

Модел DHR263

Работен режим : ударно пробиване в бетон

Ниво на вибрациите ($a_{h,HD}$): 14.5 m/c²

Коефициент на несигурност (K): 1.5 m/c²

Работен режим : дълбаене

Ниво на вибрациите ($a_{h,CHed}$): 14.0 m/c²

Коефициент на несигурност (K): 1.5 m/c²

Работен режим: пробиване в метал

Ниво на вибрациите ($a_{h,D}$): 3.0 m/c²

Коефициент на несигурност (K): 1.5 m/c²

Модел DHR264

Работен режим : ударно пробиване в бетон

Ниво на вибрациите ($a_{h,HD}$): 15.5 m/c²

Коефициент на несигурност (K): 1.5 m/c²

Работен режим : дълбаене
 Ниво на вибрациите ($a_{h,Chet}$) : 14.0 m/c^2
 Коэффициент на несигурност (K) : 1.5 m/c^2

000230



Tomoyasu Kato
 Директор
 Makita Corporation
 3-11-8, Sumiyoshi-cho,
 Anjo, Aichi, 446-8502, JAPAN

Работен режим: пробиване в метал
 Ниво на вибрациите ($a_{h,D}$) : 5.0 m/c^2
 Коэффициент на несигурност (K) : 1.5 m/c^2

ENG901-1

- Обявеното ниво на вибрациите е измерено в съответствие със стандартни методи за изпитване и може да се използва за сравняване на инструменти.
- Освен това, обявеното ниво на вибрациите може да се използва за предварителна оценка на вредното въздействие.

GEA010-1

⚠ ПРЕДУПРЕЖДЕНИЕ:

- Нивото на вибрациите при работа с електрическия инструмент може да се различава от обявената стойност в зависимост от начина на използване на инструмента.
- Задължително определете предпазни мерки за защита на оператора въз основа на оценка на риска в реални работни условия (като се вземат предвид всички съставни части на работния цикъл, като например момента на изключване на инструмента, работата на празен ход, както и времето на задействане).

ENH101-16

Само за страните от ЕС.

ЕО Декларация за съответствие

Подписаните, Makita Corporation, като отговорен производител декларираме, че следните машини с марката Makita:

Наименование на машината:
 Акумулаторен перфоратор-къртач
 Модел №/Тип: DHR263, DHR264
 се произвеждат серийно и

Съответстват на изискванията на следните европейски директиви:

2006/42/ЕО

И се произвеждат в съответствие със следните стандарти или нормативни документи:

EN60745

Техническата документация се съхранява от:

Makita International Europe Ltd.
 Технически отдел,
 Michigan Drive, Tongwell,
 Milton Keynes, Bucks MK15 8JD, Англия

Общи предупреждения за безопасност при работа с електрически инструменти

⚠ ПРЕДУПРЕЖДЕНИЕ Прочетете всички предупреждения за безопасност и всички инструкции. При неспазване на предупрежденията и инструкциите има опасност от токов удар, пожар и/или тежко нараняване.

Запазете всички предупреждения и инструкции за справка в бъдеще.

GEB046-2

ПРЕДУПРЕЖДЕНИЯ ЗА БЕЗОПАСНА РАБОТА С БЕЗЖИЧЕН ПЕРФОРАТОР

1. Носете предпазни средства за слуха. Излагането на въздействието на шум може да доведе до загуба на слух.
2. Използвайте помощната дръжка(и), ако е доставена с инструмента. Загубата на контрол може да причини нараняване.
3. Дръжте електрическия инструмент за изолираните и нехлъзгави повърхности, когато има опасност свредлото да допре в скрити кабели. Ако свредлото допре до проводник под напрежение, токът може да премине през металните части на инструмента и да „удари“ работещия.
4. Носете каска (предпазна каска), защитни очила и/или маска за лицето. Обикновените или слънчеви очила НЕ са защитни. Освен това ви препоръчваме горещо да ползвате маска за прах и ръкавици с дебела подплата.
5. Преди да пристъпите към работа се уверете, че накрайникът е закрепен здраво.
6. При нормална работа инструментът е предназначен да създава вибрации. Винтовете се разхлабват лесно, а това може да доведе до повреда или злополука. Преди работа проверете дали винтовете са здраво затегнати.

7. Когато е студено или след дълъг престой на инструмента, изчакайте той да загрее като го оставите да работи на празен ход. Така маслото за смазване ще се отпусне. Ударното пробиване е трудно без необходимото загряване.
8. Бъдете винаги сигурни, че имате здрава опора под краката си. Ако използвате инструмента на високо се убедете, че отдолу няма никой.
9. Дръжте инструмента здраво с двете ръце.
10. Дръжте ръцете си далеч от подвижните части.
11. Не оставяйте инструмента да работи без надзор. Инструментът трябва да работи, само когато го държите в ръце.
12. Не насочвайте инструмента към лица, намиращи се в работната зона. Накрайникът може да изхвърчи и да нарани някого тежко.
13. Не докосвайте накрайника и близките до него части непосредствено след работа, защото могат да са много горещи и да изгорят кожата ви.
14. Някои материали съдържат химикали, които могат да са токсични. Вземете предпазни мерки, за да предотвратите вдишването на прах и контакта с кожата. Следвайте информацията на доставчика на материал за безопасната работа с него.
3. Ако мощността на машината намалее много, веднага спрете да работите. Това може да доведе до риск от прегряване, до възможни изгаряния и даже до експлозии.
4. Ако в очите ви попадне електролит, изплакнете ги с чиста вода и веднага потърсете лекарска помощ. Това може да доведе до загуба на зрението ви.
5. Не давайте на късо акумулаторите:
 - (1) Не докосвайте клемите с проводими материали.
 - (2) Избягвайте съхраняването на акумулаторите в контейнер с други метални предмети като пирони, монети и други подобни.
 - (3) Не излагайте акумулаторите на вода или дъжд.
 Закъсването на акумулатор може да доведе до протичане на много силен ток, до прегряване, до възможни изгаряния и даже до разпадане на акумулатора.
6. Не съхранявайте инструмента и акумулаторите на места, където температурата може да достигне, или надмине 50 ° C (122 ° F).
7. Не изгаряйте акумулаторите, даже и ако те са сериозно повредени или напълно износени. Акумулаторът може да експлодира в огън.
8. Внимавайте да не изпускате или удряте акумулатора.
9. Не използвайте повредени акумулатори.
10. Спазвайте местните разпоредби за изхвърляне на акумулатори.

ЗАПАЗЕТЕ НАСТОЯЩИТЕ ИНСТРУКЦИИ.

⚠ ПРЕДУПРЕЖДЕНИЕ:

НЕ позволявайте успокоението от познаването на продукта (придобито при дългата му употреба) да замени стриктното спазване на правилата за безопасност за въпросния продукт. НЕПРАВИЛНАТА УПОТРЕБА и неспазването на правилата за безопасност, посочени в настоящото ръководство за експлоатация, могат да доведат до тежки наранявания.

ENC007-8

ВАЖНИ ИНСТРУКЦИИ ЗА БЕЗОПАСНОСТ

АКУМУЛАТОРА

1. Преди да използвате акумулатора прочетете всички инструкции и предупредителни маркировки на (1) зарядното устройство за акумулаторите, (2) за акумулаторите и (3) за използващия акумулаторите продукт.
2. Не разглобявайте акумулаторите.
3. Зареждайте акумулаторите преди те да са се разредили напълно. Когато забележите, че мощността на инструмента намалява, винаги спирайте работата с инструмента и заредете акумулатора.
4. Никога не презареждайте напълно зареден акумулатор. Презарядът скъсява експлоатационния живот на акумулаторите.
3. Зареждайте акумулаторите на стайна температура при 10 ° C - 40 ° C (50 ° F - 104 ° F). Оставете загретите акумулатори да се охлаждат преди да ги зареждате.
4. Когато няма да използвате акумулаторите за продължителен период от време, зареждайте ги по веднъж на всеки шест месеца.

ФУНКЦИОНАЛНО ОПИСАНИЕ

⚠ВНИМАНИЕ:

- Преди да регулирате или проверявате работата на инструмента, задължително проверете дали той е изключен и акумулаторната батерия е извадена.

Поставяне и изваждане на акумулаторната батерия

Фиг.1

⚠ВНИМАНИЕ:

- Винаги изключвайте инструмента преди поставяне или изваждане на батерията.
- **При инсталиране или изваждане на акумулатора хванете здраво инструмента и акумулатора.** Ако не успеете здраво да задържите инструмента и акумулатора, те могат да се изплъзнат от ръцете ви, което да доведе до повреждане на инструмента, акумулатора или нараняване.

За да извадите акумулаторната батерия, приплъзнете я извън инструмента, плъзгайки същевременно бутона в предната част на батерията. За да поставите акумулатора, изравнете езичето на акумулатора с жлеба в корпуса и го плъзнете на мястото му. Вмъкнете го докрай, докато ключалката го задържи на място с малко прищракване. В случай, че виждате червения индикатор в горната част на бутона, това означава, че той не е заключен напълно.

⚠ВНИМАНИЕ:

- Винаги вмъквайте акумулатора докрай, така че червеният индикатор да се скрие. В противен случай, той може неволно да изпадне, което може да нарани вас или някого около вас.
- Не инсталирайте акумулатора със сила. Ако акумулаторът не се движи свободно, той не е бил поставен правилно.

ЗАБЕЛЕЖКА:

- Инструментът не работи само с една касета за акумулаторите.

Система за защита на инструмента /акумулаторната батерия

Инструментът е съоръжен със система за защита на инструмента/акумулаторната батерия. Тази система автоматично прекъсва захранването към електромотора, за да осигури по-дълъг живот на инструмента и акумулаторната батерия.

Инструментът ще спре автоматично по време на работа, ако инструментът или батерията са поставени при едно от следните условия. В някои случаи, индикаторите ще светнат.

Защита срещу претоварване

Когато инструментът се използва по начин, който води до необичайно висока консумация на ток, инструментът спира автоматично без никаква индикация. При това положение, изключете инструмента и спрете операцията, която претоварва инструмента. След това отново включете инструмента, за да го рестартирате.

Защита на акумулаторната батерия срещу прегряване

Когато батерията прегрее, инструментът спира автоматично без никаква индикация. Инструментът няма да се включи, дори ако натиснете пусковия превключвател. При това положение, оставете батерията да изстине преди да включите инструмента отново.

ЗАБЕЛЕЖКА:

Защитата на акумулаторната батерия от прегряване работи само с касета с акумулатори, маркирана със звезда.

Фиг.2

Защита срещу прекомерно разреждане

Фиг.3

Когато оставащият заряд на акумулаторната батерия намалее, започва да примигва индикаторът за батерия на съответната страна. При по-нататъшна употреба, инструментът спира и индикаторът за батерия светва за около 10 секунди. В такава ситуация, е необходимо да заредите касетата с акумулаторите.

Включване

Фиг.4

⚠ВНИМАНИЕ:

- Преди да поставите батерията в инструмента, винаги проверявайте дали пусковият прекъсвач работи нормално и се връща в положение "OFF" (Изкл.) при отпускането му.

За да включите инструмента, само натиснете спусъка на прекъсвача. Скоростта на инструмента се увеличава с увеличаване на натиска върху спусъка. За спиране отпуснете спусъка на прекъсвача.

Включване на лампата

Фиг.5

⚠ВНИМАНИЕ:

- Не гледайте директно в светлинния източник. Натиснете спусъка на прекъсвача за да включите лампата. Лампата свети, докато спусъкът е натиснат. Лампата се изключва автоматично 10 - 15 секунди след отпускане на спусъка.

ЗАБЕЛЕЖКА:

- Използвайте суха кърпа за да изчистите полепналата по лупата на лампата мръсотия. Внимавайте да не надраскате лупата на лампата, тъй като това ще влоши осветяването.
- Не използвайте разтворител или бензин за почистване на лампата. Такива разтвори могат да я повредят.

Действие на превключвателя за промяна на посоката

Фиг.6

Инструментът е снабден с превключвател за промяна на посоката на въртене. Натиснете превключвателя за промяна на посоката от положение А за въртене по посока на часовниковата стрелка към положение В за посока обратна на часовниковата стрелка.

Когато превключвателя за промяна на посоката е в неутрална позиция, спусъкът на прекъсвача не може да бъде натиснат.

⚠ВНИМАНИЕ:

- Винаги проверявайте посоката на въртене преди да извършвате операция.
- Използвайте ключа за промяна на посоката на въртене, само когато инструментът е напълно спрял. Промяна на посоката на въртене преди спиране на инструмента може да го повреди.
- Когато инструментът не се използва, винаги поставяйте превключвателя за промяна на посоката в неутрално положение.

Замяна на бързодействащ патронник за SDS-plus

За модел DHR264



Бързодействащият патронник за SDS-plus може лесно да се заменя с бързодействащ патронник за пробиване.

Изваждане на бързодействащ патронник за SDS-plus

Фиг.7



⚠ВНИМАНИЕ:

Преди изваждане на бързодействащия патронник за SDS-plus, винаги махайте накрайника.

Хванете капака за смяна на бързодействащия патронник за SDS-plus и въртете по посоката на стрелката, докато линията върху капака за смяна се премести от символа  към символа . Дръпнете силно по посоката на стрелката.

Поставяне на бързодействащ патронник за пробиване

Фиг.8

Проверете дали линията на бързодействащия патронник за пробиване сочи символа . Хванете капака за смяна на бързодействащия патронник за пробиване и нагласете линията на символа .

Поставете бързодействащия патронник  за пробиване върху шпиндела на инструмента.

Хванете капака за смяна на бързодействащия патронник за пробиване и нагласете линията на капака за смяна и; символа , докато се чуе отчетливо изщракване.

Избиране на режим на действие

Въртене с ударно действие

Фиг.9

За пробиване в бетон, тухли и др., натиснете заключващия бутон и поставете превключвателя за режим на работа в положение, обозначено със символ . Използвайте свредло с режеща пластина от волфрамов карбид.

Само въртене

Фиг.10

За пробиване в дърво, метал или пластмаса, натиснете заключващия бутон и поставете превключвателя за режим на работа в положение, обозначено със символ . Използвайте спирално свредло или свредло за дърво.

Само ударно действие

Фиг.11

За раздробяване, къртене или рушене, натиснете заключващия бутон и поставете превключвателя за режима на работа в позиция в положение, обозначено със символ . Използвайте шило, секач, широко длето и др.

⚠ВНИМАНИЕ:

- Не завъртайте превключвателя за промяна на режима, докато инструментът работи. Инструментът може да се повреди.
- За предотвратяване на бързото износване на механизма за режима на работа, превключвателят за режима трябва винаги да е поставен точно в една от трите възможни позиции.

Ограничител на въртящия момент

Ограничителят на въртящ момент се задейства, когато бъде достигнато определено ниво на въртящия момент. Електромоторът прекъсва връзката си с изходния вал. Когато това се случи свредлото спира да се върти.

⚠ВНИМАНИЕ:

- Ако ограничителят на въртящ момент се задейства, незабавно изключете инструмента. Така ще предотвратите преждевременно износване на инструмента.

- С този инструмент не можете да използвате кръгови триони за пробиване на широки отвори. Те лесно се заклинват и засядат в отвора. Това може да предизвика твърде често задействане на ограничителя на въртящ момент.

СГЛОБЯВАНЕ

⚠ ВНИМАНИЕ:

- Преди да извършите някакви дейности по инструмента задължително проверете дали той е изключен и акумулаторната батерия е извадена.

Странична ръкохватка (допълнителна ръкохватка)

Фиг.12

⚠ ВНИМАНИЕ:

- Винаги използвайте страничната ръкохватка, за да осигурите безопасна работа.

Монтирайте страничната ръкохватка така, че зъбите на ръкохватката да попаднат между издатините върху цилиндричната част на корпуса на инструмента. След това затегнете ръкохватката в желаната позиция, като я завъртите по посока на часовника. Ръкохватката може да се завърта на 360° и бъде фиксирана във всяка желана позиция.

Грес за длета

Нанесете предварително малко количество грес за длета (около 0.5 -1 г) върху опашката на длетото/свредлото. Такова смазване на патронника осигурява гладка работа и по-дълъг експлоатационен живот.

Монтаж или демонтаж на накрайник

Почистете опашката на длетото и нанесете малко грес, преди да го монтирате.

Фиг.13

Вмъкнете длетото в инструмента. Завъртете длетото и го натиснете, докато се заключи.

Фиг.14

Ако длетото не влиза навътре при натискане, извадете го. Издърпайте неколкратно надолу капачката на патронника. След това вмъкнете длетото отново. Завъртете длетото и го натиснете, докато се заключи.

След монтаж винаги проверявайте дали длетото е сигурно закрепено, като се опитате да го издърпате навън.

За да демонтирате длетото, издърпайте докрай надолу капачката на патронника и извадете длетото.

Фиг.15

Ъгъл на длетото (при раздробяване, къртене или рушене)

Фиг.16

Длетото може да бъде фиксирано под желания ъгъл. За промяна на ъгъла, натиснете заключващия бутон и поставете превключвателя за режима на работа в позицията в положение, обозначено със символа **O**. Завъртете длетото под желания ъгъл. Натиснете заключващия бутон и поставете превключвателя за режима на работа в позицията в положение, обозначено със символа **T**. След това проверете дали длетото е сигурно закрепено, като се опитате леко да го завъртите.

Фиг.17

Ограничител за дълбочина

Фиг.18

Ограничителят за дълбочина е удобен за пробиване на отвори с еднаква дълбочина. Разхлабете страничната ръкохватка и вмъкнете ограничителя за дълбочина в отвора на ръкохватката. Регулирайте ограничителя до желаната дълбочина и затегнете страничната ръкохватка.

ЗАБЕЛЕЖКА:

- Ограничителят за дълбочина на пробиване не може да бъде използван в позицията, в която опира в тялото на инструмента.

Капачка за прах

Фиг.19

Използвайте капачката за прах, за да предотвратите попадане на прах върху инструмента и върху вас, когато пробивате вертикално нагоре. Монтирайте капачката за прах към свредлото, както е показано на фигурата. Подопу са посочени размерите на свредлата, към които можете да монтирате капачка за прах.

	Диаметър на накрайника
Капачка за прах 5	6 мм - 14.5 мм
Капачка за прах 9	12 мм - 16 мм

006382

РАБОТА

Работа с ударно пробиване

Фиг.20

Поставете превключвателя за режима на работа в позицията, обозначена със символа **T**.

Поставете върха на свредлото в желаната позиция за пробиване, след което натиснете спусъка.

Не форсирайте инструмента. Лекият натиск осигурява най-добри резултати. Задръжте инструмента на място и не позволявайте да се отклонява встрани от отвора.

Не оказвайте по-голям натиск, когато отворът се запълни със стружки или частици. Вместо това, оставете инструмента да работи на празен ход, а

след това извадете накрайника частично от отвора. След като повторите това няколко пъти, отворът ще се изчисти и отново може да се започне нормално пробиване.

⚠ВНИМАНИЕ:

• В момента на разпробиване на отвор, когато отворът се запълни със стружки и частици или когато се попадне на арматура в бетона възниква огромна и внезапна усукваща сила, упражнявана върху инструмента/накрайника. Когато работите с инструмента винаги използвайте странична ръкохватка (спомагателна) и здраво хванете двете странични ръкохватки и дръжката на превключвателя. В противен случай, може да загубите контрол върху инструмента и сериозно да се нараните.

ЗАБЕЛЕЖКА:

Докато електроинструментът работи на празен ход е възможно да се наблюдава ексцентрично отклонение при въртенето на свредлото. Инструментът се центрира автоматично по време на работа. Това не влияе на прецизността на пробиване.

Уред за продухване (допълнителна принадлежност)

Фиг.21

След пробиване на отвора, използвайте уред за продухване, за да почистите праха от отвора.

Раздробяване/Къртене/Рушене

Фиг.22

Поставете превключвателя за режима на работа в позицията, обозначена със символа . Дръжте инструмента здраво с двете си ръце. Включете инструмента и приложете умерен натиск върху него, така че да не подскоча неконтролируемо. Прилагането на прекомерен натиск върху инструмента няма да увеличи ефективността му.

Пробиване на дърво или метал

За модел DHR263

Фиг.23

Фиг.24

Използвайте допълнителния комплект патронник за пробиване. Когато го монтирате, направете справка с процедурата "Монтиране и демонтиране на свредлото/ длетото", описана на предходната страница.

Поставете превключвателя за режима на работа в позицията, обозначена със символа .

За модел DHR264

Фиг.25

Използвайте бързодействащия патронник за пробиване като стандартно оборудване. Когато го монтирате, направете справка с процедурата "Замяна на бързодействащ патронник за SDS-plus", описана на предходната страница.

Задръжте и завъртете патронника по посока, обратна на часовниковата стрелка, за да се отворят челюстите на патронника. Поставете накрайника възможно най-навътре в патронника. Задръжте здраво пръстена и завъртете фиксиращия пръстен по посоката на часовниковата стрелка, за да се затегнат челюстите на патронника. За сваляне на накрайника, задръжте пръстена и завъртете фиксиращия пръстен обратно на часовниковата стрелка.

Поставете превключвателя за режима на работа в позицията, обозначена със символа .

Можете да пробивате отвори с диаметър до 13 мм в метал и до 32 мм в дърво.

⚠ВНИМАНИЕ:

- Никога не използвайте режим "ударно пробиване", когато към инструмента е монтиран допълнителният комплект патронник за пробиване. Така може да повредите патронника за пробиване. Наред с това, патронникът ще изпадне, когато смените посоката на въртене на инструмента.
- Прекомерно силен натиск върху инструмента няма да ускори пробиването. Всъщност, този излишен натиск само може да доведе до повреда на върха на свредлото, да намали ефективността на инструмента и да съкрати срока за експлоатация на инструмента.
- В момента на разпробиване на отвор възниква огромна сила на усукване, упражнявана върху инструмента/накрайника. Дръжте инструмента здраво и работете с внимание, когато накрайникът започне да прониква през обработвания детайл.
- Блокиран накрайник може да се извади лесно, като реверсивният превключвател се настрои за обратно въртене. Въпреки това, инструментът може рязко да завърти обратно, ако не го държите здраво.
- Малките обработвани детайли трябва винаги да се фиксират в менгеме или подобно притискащо устройство.

ПОДДРЪЖКА

⚠ВНИМАНИЕ:

- Преди да проверявате или извършвате поддръжка на инструмента се уверете, че той е изключен и акумулаторната батерия е извадена.
- Не използвайте бензин, нафта, разреждител, спирт и др. под. Това може да причини обезцветяване, деформация или пукнатини.

Смяна на четките

Фиг.26

Редовно сваляйте четките за проверка. Когато се износят до ограничителния белег, ги сменете. Поддържайте четките чисти и да се движат свободно в четкодържателите. Двете четки трябва да се сменят едновременно. Използвайте само оригинални четки.

С помощта на отвертка развийте капачките на четкодържателите. Извадете износените четки, сложете новите и завийте капачките на четкодържателите.

Фиг.27

Поставете обратно капачето на държача в инструмента.

За да се поддържа БЕЗОПАСНОСТТА и НАДЕЖНОСТТА на инструмента, ремонтите, обслужването или регулирането трябва да се извършват от упълномощен сервиз на Makita, като се използват резервни части от Makita.

ДОПЪЛНИТЕЛНИ АКСЕСОАРИ

⚠ВНИМАНИЕ:

- Препоръчва се използването на тези аксесоари или крайници с вашия инструмент Makita, описан в настоящото ръководство. Използването на други аксесоари или крайници може да доведе до опасност от телесни наранявания. Използвайте съответния аксесоар или крайник само по предназначение.

Ако имате нужда от помощ за повече подробности относно тези аксесоари, се обърнете към местния сервизен център на Makita.

- SDS-Plus свредла с режеща пластина от волфрамов карбид
- Щило
- Секач
- Широко длето
- Длето за канали (Кухо длето)
- Комплект патронник за пробиване
- Патронник за пробиване S13
- Адаптер за патронник
- Ключ за патронник S13
- Грес за длета
- Странична ръкохватка

- Ограничител за дълбочина
- Ръчна помпа за продухване
- Капачка за прах
- Щуцер за прахоулавяне
- Предпазни очила
- Пластмасово куфарче за пренасяне
- Самозатягащ патронник
- Оригинална акумулаторна батерия и зарядно устройство на Makita

ЗАБЕЛЕЖКА:

- Някои артикули от списъка може да са включени в комплекта на инструмента, като стандартни аксесоари. Те може да са различни в различните държави.



МАГАЗИН
БАШ МАЙСТОРА®
ПРОФЕССИОНАЛНИ РЕШЕНИЯ

Makita Corporation
Anjo, Aichi, Japan