

# metabo®

Произведено в Германия



## LF 724 S



МАГАЗИН  
**БАШ МАЙСТОРА**  
ПРОФЕСИОНАЛНИ РЕШЕНИЯ

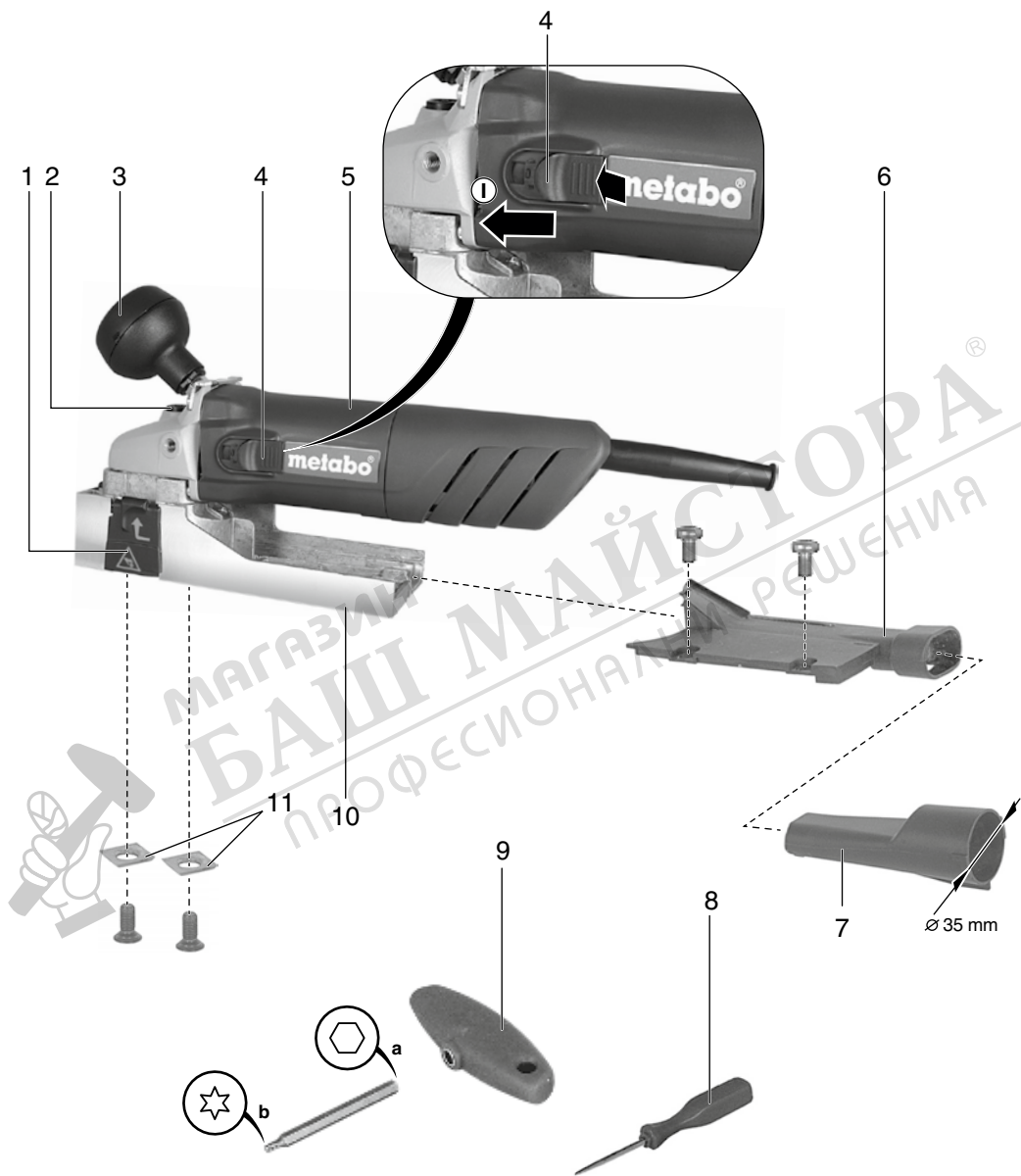

**Euromaster**

“Евромастер Импорт - Експорт” ООД е официален представител на производителя.  
Адрес на управление на фирмата: гр. София 1231, бул. “Ломско шосе” 246, тел. 0700 44 155,  
[www.euromasterbg.com](http://www.euromasterbg.com); e-mail: [info@euromasterbg.com](mailto:info@euromasterbg.com).

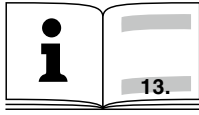



**LF 724 S**

|  |                               |           |
|--|-------------------------------|-----------|
| <b>*1) Serial Number</b>   |                               | 00724..   |
| <b>P<sub>1</sub></b>   | <b>W</b>                      | 720       |
| <b>P<sub>2</sub></b>   | <b>W</b>                      | 430       |
| <b>n<sub>0</sub></b>  | <b>min<sup>-1</sup> (rpm)</b> | 10000     |
| <b>n<sub>1</sub></b>  | <b>min<sup>-1</sup> (rpm)</b> | 6700      |
| <b>m</b>   | <b>kg (lbs)</b>               | 2,4 (5.3) |
| <b>a<sub>n</sub>/K<sub>h</sub></b>   | <b>m/s<sup>2</sup></b>        | 6,4 / 1,5 |
| <b>L<sub>pA</sub>/K<sub>pA</sub></b>   | <b>dB (A)</b>                 | 86,1 / 3  |
| <b>L<sub>WA</sub>/K<sub>WA</sub></b>   | <b>dB (A)</b>                 | 97,1 / 3  |

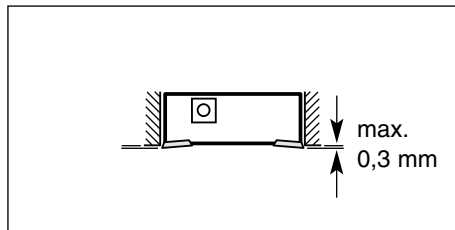
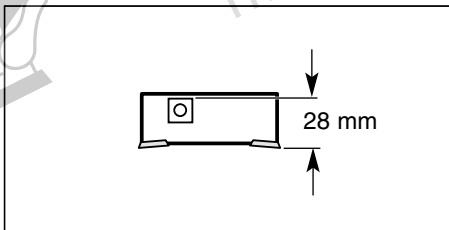
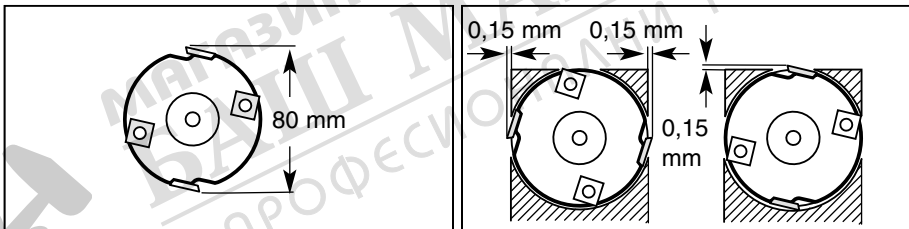

**CE** \*2) 2011/65/EU 2006/42/EC 2004/108/EC  
 \*3) EN ISO 12100:2010, EN 60745-1:2009+A11:2010, EN IEC 63000:2018

*ppa. B.F.*

2021-05-05, Bernd Fleischmann  
 Direktor Produktentstehung & Qualität (Vice President Product Engineering & Quality)  
 \*4) Metabowerke GmbH - Metabo-Allee 1 - 72622 Nuertingen, Germany

# Инструкция за експлоатация

Скъпи клиенти,

благодарим Ви, че оказахте доверие на продуктите METABO. Всеки инструмент марка Metabo е внимателно тестван и подложен на стриктен контрол от отдел "Контрол на качеството" на фирма Metabo. Срокът на експлоатация на всеки ел.инструмент обаче зависи до голяма степен от Вас и от спазването на настоящите указания. Колкото по-грижливо се отнасяте към Вашия инструмент, толкова по-дълго и надеждно ще Ви служи той.

## Съдържание

- 1 Декларация за съответствие
- 2 Област на приложение
- 3 Функционални елементи
- 4 Общи инструкции за безопасност
- 5 Специфични инструкции за безопасност
- 6 Пускане в експлоатация
  - 6.1 Включване и изключване на лакфрезата
  - 6.2 Заклучване на режещата глава
  - 6.3 Настройка на дълбочината на фрезване
  - 6.4 Монтиране и демонтиране на адаптор за прахоулавяне
- 7 Полезни съвети
  - 7.1 Управление на фрезването
  - 7.2 Захождане на фрезата към работната повърхност
  - 7.3 Начин на работа
  - 7.4 Заглаждане
- 8 Поддръжка
  - 8.1 Почистване на режещите пластини
  - 8.2 Завъртане или подмяна на режещите пластини
  - 8.3 Почистване на фрезоващата глава
  - 8.4 Почистване на изхода за прахоулавяне
- 9 Сервизно обслужване
- 10 Екология

## 1 Декларация за съответствие

С настоящето декларираме, че този продукт отговаря на нормите и директивите, цитирани на стр. 2

## 2 Област на приложение

Лакфрезата е създадена за премахване на боя и лак от плоски дървени повърхности и за изглаждане на необработена дървесина.

Потребителят носи пълна отговорност за всички вреди, причинени от неправилна употреба. При експлоатация трябва да се спазват общоприетите правила за предотвратяване на аварии, както и приложената информация за безопасност.

## 3 Функционални елементи

Отнася се за илюстрациите на стр. 3

- 1 Предпазни капачета
- 2 Заклучващ бутон
- 3 Дръжка
- 4 Плъзгаш ключ (0/1)
- 5 Изход за прахоулавяне
- 6 Адаптор за прахоулавяне (35 mm диам.)
- 7 Шило
- 8 Отверка
  - a) накрайник шестстен
  - b) торкс
- 9 Плът
- 10 Сменяеми режещи пластини

## 4 Общи инструкции на безопасност



Преди използването на инструмента прочетете грижливо приложената инструкция за безопасна работа.



**ВНИМАНИЕ!** Прочетете всички правила за безопасност.

Несъблюдаването им може да доведе до токов удар, пожар и/или до тежки наранявания. Пазете инструкцията за безопасност! Давайте електроинструмента само заедно с инструкциите.

## 5 Специфични инструкции за безопасност



С оглед на Вашата безопасност и безопасността на Вашия уред съблюдавайте стриктно текста обозначен с този символ.

Винаги дръжте уреда за изолираните му части защото е възможно режещата му част да засегне захранващия кабел. Срязването на кабел по който протича ток, прави металните части на уреда потенциално опасни и е възможно оператора да бъде ударен от ток.

Изчакайте докато фрезоващия барабан спре да се върти, преди да оставите уреда. Досегът на въртящ се барабан с повърхност може да доведе до загуба на контрол върху уреда и възможно сериозно нараняване на оператора.

Винаги при работа носете предпазни дрехи като защитни очила, антифони, защитни ръкавици, здрави защитни обувки.

Не забравяйте опасността от режещите остриета на машината. Внимавайте за въртящата се фрезоваща глава. Не забравяйте, че двигателят на лакфрезата, както и въртящата се фрезоваща глава към него продължават да работят известно време след като сте изключили машината!

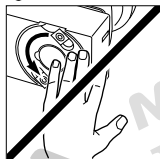

Прахът от материали, като съдържащи олово покрития, някои видове дърво, минерали и метали могат да бъдат вредни за здравето. Допирът или вдишването на тези прахове може да предизвика

алергични реакции и/или заболяване на дихателните пътища на ползвателя или на намиращите се наблизо лица. Някои от праховете като напр. от ела или бук, се считат за канцерогенни, особено в съчетание с вещества за обработка на дървесина (хромати, консерванти). Материали, съдържащи азбест, трябва да се обработват само от квалифициран за целта персонал.

- За по-качествено обезпрашаване на работното място използвайте специалния Прахоуловител на Metabo.
- Работното място трябва да е добре вентилирано.
- Препоръчваме използване на маска за прах клас P2.

Спазвайте валидните в страната Ви наредби за обработката на материалите.

Внимавайте за инцидентно включване на уреда. Винаги изключвайте уреда от бутон (4) когато захранващият му кабел не е свързан към електрическата мрежа или ел. захранването е било спряно. Не обработвайте повърхности върху които има пирони, винтове и всякакви подобни препятствия по пътя на работата.

Своевременно завъртайте или подменяйте захабените режещи пластини: износените режещи ръбове увеличават опасността от откат и влошават качеството на фрезозане. Завъртайте или подменяйте и двете пластини едновременно.

Отворете предпазните капачета (1). Внимание! Пазете се от остриите режещи остриета на машината. Фрезовата глава трябва да е в пълен покой!

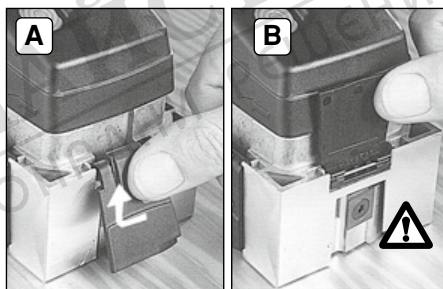

- A:** Вдигнете капачето както е показано на картинката и  
**B:** го оставете в напълно отворено вертикално положение.

### Предпазни капачета

При фрезозане на равни повърхности предпазните капачета трябва да са затворени. При странично фрезозане (напр. на фалц) отворете само капачето, сочещо към обработваната повърхност.

### Metabo S-automatic предпазен

#### съединител

При блокиране на инструмента се задейства предпазният съединител. В този случай възникват големи сили и за това е необходимо да държите машината здраво с две ръце за изолираните ѝ части, да заемате стабилна стойка при работа и да сте концентрирани в това, което вършите.



## 6 Пускане в експлоатация

Преди употреба се уверете, че напрежението на ел. мрежата в която ще включите уреда съвпада с обозначенията върху него.



Винаги използвайте прахоуловителни системи. Това ще гарантира отлично качество на работата на машината.



Винаги използвайте и двете си ръце при управление на машината.

### 6.1 Включване и изключване на лакфрезата

Включване:

Вдигнете фрезата така, че фрезоващата глава да се върти свободно. Натиснете превключвателя (4) напред за да застане в позиция I - включено



При продължителен период на работа, машината може да се изплъзне от ръцете ви. За това е необходимо винаги да държите машината здраво с две ръце за изолираните ѝ части, да заемате стабилна стойка при работа и да сте концентриран в това, което вършите.

Изключване:

Вдигнете фрезата така, че фрезоващата глава да се върти свободно. Натиснете превключвателя (4) надолу. Ключа ще се върне в началната си позиция 0 - изключено



Изчакайте докато фрезоващия барабан спре да се върти, преди да оставите уреда. Досегът на въртящ се барабан с повърхност може да доведе до загуба на контрол върху уреда и възможно сериозно нараняване на оператора.

### 6.2 Заклучване на режещата глава



Не забравяйте риска от режещите остриета. Не се опитвайте да застопорите фрезоващата глава докато не се уверите, че тя е в състояние на пълен покой. Преди да процедирайте изключете лакфрезата от бутона за изключване и от контакта свързан към ел. мрежата.

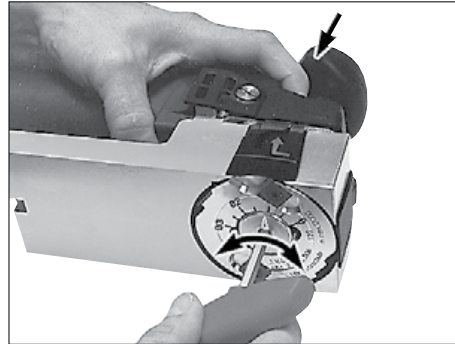

Оставете лакфрезата легнала странично.

Натиснете заключващия бутон (2) в началната му позиция и задръжте. В това време завъртете фрезоващата глава в страни с помощта на найкрайника шестостен (8a). Въртете докато не усетите, че фрезоващата глава е застопорена здраво.

### 6.3 Настройка на дълбочината на фрезване



Не забравяйте риска от режещите остриета. Не се опитвайте да настроите дълбочината на фрезване докато не се уверите, че режещата глава е в състояние на пълен покой. Преди да процедирайте изключете лакфрезата от бутона за изключване и от контакта свързан към ел. мрежата.

Застопорете фрезоващата глава и натиснете и задръжте заключващия бутон.

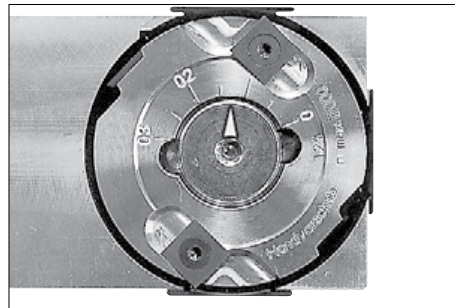

Настройте желаната дълбочина на фрезване като завъртите набраздения винт с помощта на шестостенния ключ (8a).

Възможна дълбочина: 0 - 0.3 mm. Започнете с малка дълбочина, като в процеса на работа можете да я увеличите и в крайна сметка да достигнете желаната дълбочина.



Не забравяйте да махнете гаечния ключ след като свършите работа с него.

### 6.4 Монтиране и демонтиране на адаптора за прахоулавяне

При нужда от прахоулавяне използвайте предоставения от Metabo адаптор или друг подходящ уред за прахоулавяне.

**Монтиране:**  
натиснете адаптора (6) към вакуумната дюза (5) докато не пасне.

Сега прахосмучка или друг уред за прахоулавяне може да бъде закачен към 35 мм тръба на адаптора.

**Демонтиране:**  
натиснете езичето и издърпайте адаптора (6) от вакуумната дюза (5).

## 7 Полезни съвети

### 7.1 Управление на фрезването

Винаги използвайте и двете си ръце когато местите напред-назад лакфрезата по обработваната повърхност. Когато натискате лакфрезата към обработвания детайл, се уверете, че натиска е равномерен по цялата обработвана повърхност.

### 7.2 Захождане на фрезата към работната повърхност

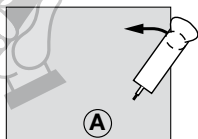

Виж. диаграма А: Дръжте лакфрезата успоредно на обработваната повърхност.

Уверете се, че при работа, работната повърхност на лакфрезата покрива възможно най-много площ от обработвания детайл.

### 7.3 Начин на работа

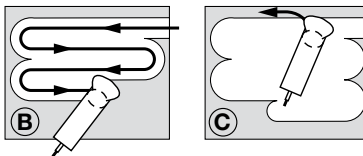

Виж. диаграма В: Направлявайте лакфрезата така, че фрезерът (9) винаги да покрива все още необработена част от детайла.

Виж. диаграма С: Можете да изчистите останалите необработени места като нагласите дълбочината на фрезване на 0 mm (виж. параграф 6.3) и движите фрезата над проблемните зони.

### 7.4 Заглаждане

Намалете дълбочината на фрезване за да получите гладка повърхност.

## 8 Поддръжка



Пазете се от режещите остриета! Изчакайте докато фрезоващата глава е в пълен покой, преди да манипулирате с уреда. Изключвайте уреда от бутона за изключване и от щепсела свързан към ел. мрежата преди извършване на каквито и да било дейности по уреда.



Винаги при работа носете предпазни дрехи като защитни очила, антифони, защитни ръкавици, здрави защитни обувки.

### 8.1 Почистяване на режещите пластини

В процеса на работа е възможно отпадни продукти като боя, стружки и т.н. да се загнездат под краищата на режещите пластини. В този случай използвайте шилото (7) за премахването на излишните замърсявания.

### 8.2 Подмяна на режещите пластини

Артикулен №: 6.31720 (4 броя)  
Артикулен №: 6.31660 (10 броя)



Използвайте само оригинални остриета Metabo!



Режещите пластини увеличават риска от това лакфрезата да зацikli поради наслояване на боя и да даде откат по време на работа. За да предотвратите този риск периодично проверявайте и подменяйте дефектиралите остриета.

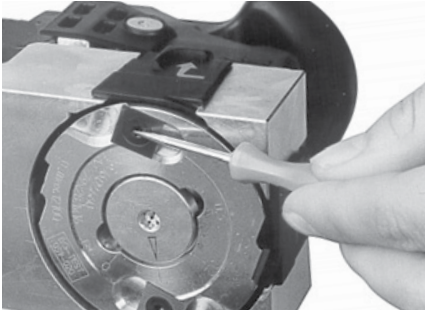

Редовно почиствайте главите на винтовете, придържащи обърнатите остриета. За целта използвайте острия инструмент (7).

Осово (аксиално) разположени пластини: Застопорете фрезоващата глава. Положете лакфрезата да легне настрани. Освободете заключващия бутон.

Извадете гаечния ключ (8a) и го обрнете, за да използвате острия му край (8b).



Натиснете заключващия бутон (2) и задръжте.

Радиално разположени пластини: Отворете предпазното капаче. Завъртете фрезоващата глава така, че да имате достъп до режещото острие.

С помощта на отверката (8b) освободете задръжачите остриетата винтове.

Извадете пластините (10) с помощта на шилото. Почистете повърхността на извадените пластини. Поставете обратно пластините така, че неизносените ръбове да са по посока на въртенето.

Ако всички режещи ръбове на пластините са износени се налага да ги замените с нови.



Винаги завъртайте или подменяйте и двете пластини едновременно. Повредените задръжачи винтове също трябва да бъдат подменени с нови.

След подмяната трябва да затегнете винтовете с въртящ момент от 5 Nm.



Не забравяйте да махнете ключа, след като свършите работа с него.

### 8.3 Почистване на фрезоващата глава

При необходимост от почистване на фрезоващата глава използвайте материали подходящи за почистване на алуминий (стойност на рН между 4,5 и 8).

### 8.4 Почистване на вакуумната дюза

Възможно е при работа люспи боя да се заклеят във вакуумната дюза и да я блокират. За да ги отстраните, пъхнете острия инструмент (7) в цепката за почистване на дюзата и премахнете с негова помощ всички замърсявания, пречещи на работата на машината.

Ако е необходимо извадете вакуумната дюза (5).

За да извадите дюзата трябва да развинтите кръстатите винтове и да дръпнете дюзата назад.

Почистете дюзата (5) и фрезата (9).

## 9 Сервизно обслужване



Ремонтът да се извършва само от квалифицирани специалисти!

Дефектирани инструменти да се предават в сервизите на "ЕВРОМАСТЕР ИМПОРТ - ЕКСПОРТ" ООД на адресите, упоменати в гаранционната карта.

Пълната гама от резервни части може да намерите на [www.euromasterbg.com](http://www.euromasterbg.com)



## 10 Екология

Опаковките на Metabo са 100% разградими. Уредите и техните аксесоари съдържат много ценни материали които могат да бъдат предадени в съответните пунктове за рециклиране.

Уверете се, че сте изхвърлили отпадъчните материали останали при работа с уреда, на подходящите за целта места.

Тази инструкция е отпечатана на рециклирана хартия.

Спазвайте националните разпоредби за рециклиране на излезли от употреба машини, аксесоари и опаковки. За страни членки на ЕС. Никога не изхвърляйте електроуреди в контейнерите за битов отпадък!



Съгласно European Guideline 2002/ 96/EC (разглеждащ експлоатацията

на използвано електронно и електрическо оборудване), излезлите от употреба електро инструменти трябва да се съхраняват отделно и да се предадат на съответните пунктове за безопасно и природосъобразно рециклиране.

## 11 Технически спецификации

Обяснителна записка относно спецификациите на стр. 2.

Промените, дължащи се на технологичния напредък са запазени.

$P_1$  = номинална входяща топлинна мощност

$P_2$  = изходна мощност

Вибрационна стойност (сума на векторите в трите посоки) определена в съответствие с EN 60745:

$a_n$  = Вибрационна емисия

$K_n$  = Несигурност (вибрации)

Равнището на генерираните вибрации дадена в този информационен лист е била измерена в съответствие със стандартизиран тест зададен в EN 60745 и може да се използва за сравнение на един инструмент с друг.

Посоченото ниво на вибрации се отнася за основните приложения на ел.инструмента. Ако ел.инструмента се използва за различни дейности от посочените, ако към него се монтира различни аксесоари от посочените или към него не се е отнесло с внимание и поддръжката му не е била добра, е възможно вибрационното ниво да варира.

Това може значително да увеличи вибрационното натоварване за целия работен период. При определяне нивото на очакваните вибрации, трябва да се вземе предвид също и времето, през което ел. уреда е изключен или е включен, но не върши ефективна работа. Това може значително да намали вибрационното натоварване за целия работен период.

Вземете предпазни мерки, оператора да не пострада от вибрациите по време на работа като: поддържане в изправно състояние на уреда с който се работи и прилежащи те му аксесоари, поддържане на ръцете на оператора топли, добра организация на работния процес и т.н.

A - ефективно доловими нива на звука:

$L_{pA}$  = ниво на звуково налягане

$L_{WA}$  = Акустична мощност

$K_{pA, kWA}$  = Несигурност (ниво на шума)

Измерените стойности, са определени в съответствие с EN 60745.

Цитираните технически спецификациите подлежат на допустими отклонения (в съответствие със съответните валидни стойности



Носете антифони!

$m$  = тегло

По време на работа, нивото на шума може да достигне 80 dB(A).

## ГАРАНЦИОННА КАРТА

МОДЕЛ.....

СЕРИЕН № .....

СРОК .....

*(за подробности виж гаранционните условия)*

№, дата на фактура / касов бон.....

### ДАНИИ ЗА КУПУВАЧА

ИМЕ/ФИРМА .....

*(попълва се от служителя)*

АДРЕС.....

*(попълва се от служителя)*

### ДАНИИ ЗА ПРОДАВАЧА

ИМЕ/ФИРМА .....

*(попълва се от служителя)*

АДРЕС .....

*(попълва се от служителя)*

ДАТА/ПЕЧАТ .....

### СЕРВИЗЕН ПРОТОКОЛ

| Приеман протокол | Дата на приемане | Описание на дефекта | Дата на предаване | Подпис |
|------------------|------------------|---------------------|-------------------|--------|
|                  |                  |                     |                   |        |
|                  |                  |                     |                   |        |
|                  |                  |                     |                   |        |
|                  |                  |                     |                   |        |
|                  |                  |                     |                   |        |
|                  |                  |                     |                   |        |

Централен сервиз: София, бул: "Ломско шосе" 246, тел.: 0700 44 155 (безплатен за цялата страна)

e-mail: [info@euromasterbg.com](mailto:info@euromasterbg.com)

## ГАРАНЦИОННИ УСЛОВИЯ

### ЗАДЪЛЖИТЕЛНИ ДОКУМЕНТИ:

- Копие от фактура
- Гаранционна карта
- Разпечатка на регистрацията в интернет за 3-годишна гаранция

### ГАРАНЦИОННИ СРОКОВЕ:

Минималната законова гаранция от 24 месеца по смисъла на ЗЗП, важи само за физически лица, за юридически лица гаранцията е 12 месеца, освен ако не е упоменато друго от производителя:

- Електроинструменти Метабо и, регистрирани в интернет на адрес: [www.metabo.com/xl](http://www.metabo.com/xl) в едномесечен срок след закупуването им 3 години
- Електроинструменти Метабо без регистрирация в интернет 1 година
- Акумулаторни батерии Метабо > 4 Ah 3 години
- Други Акумулаторни батерии и Зарядни устройства 6 месеца

Всички неизправности по функционирането на машините, причинени от дефекти по сглобяването или по материала, забелязани по време на гаранционния срок, се отстраняват безплатно в централен сервиз на Евромастер Импорт-Експорт ООД - град София.

### ОТ ГАРАНЦИЯ СА ИЗКЛЮЧЕНИ:

- Повреди, причинени от естествено износване на четки, гумени плотове, ремъци, патронници, масло, лагери, о-пръстени, грес, кабели, сервизни пакети за профилактика, филтри свещи и други
- Повреди причинени от претоварване, лошо поддържане, замърсяване, пренапрежение
- Счупвания и пукнатини, причинени от удар
- Дефекти, причинени от износени или нестандартни консумативи
- Дефекти, които се дължат на неспазване инструкцията за експлоатация, претоварване и дейности, несъответстващи на техническите характеристики на машината
- Рекламация се приема само ако машината не е отваряна от потребителя или от неоторизиран сервиз.

### ПРАВИЛА НА ТЪРГОВСКА ГАРАНЦИЯ ЗА ПОТРЕБИТЕЛСКИ СТОКИ:

Независимо от търговската гаранция продавачът отговаря за липсата на съответствие на потребителската стока с договора за продажба съгласно гаранцията по чл. 112 – 115.

Чл. 112. (1) При несъответствие на потребителската стока с договора за продажба потребителят има право да предяви рекламация, като поиска от продавача да приведе стоката в съответствие с договора за продажба. В този случай потребителят може да избира между извършване на ремонт на стоката или замяната ѝ с нова, освен ако това е невъзможно или избраният от него начин за обезщетение е непропорционален в сравнение с другия.

(2) Смята се, че даден начин за обезщетяване на потребителя е непропорционален, ако неговото използване налага разходи на продавача, които в сравнение с другия начин на обезщетяване са неразумни, като се вземат предвид:

1. стойността на потребителската стока, ако нямаше липса на съответствие;
2. значимостта на несъответствието;
3. възможността да се предложи на потребителя друг начин на обезщетяване, който не е свързан със значителни неудобства за него.

Чл. 113. (1) Когато потребителската стока не съответства на договора за продажба, продавачът е длъжен да я приведе в съответствие с договора за продажба.

(2) Привеждането на потребителската стока в съответствие с договора за продажба трябва да се извърши в рамките на един месец, считано от предявяването на рекламацията от потребителя.

(3) След изтичането на срока по ал. 2 потребителят има право да развали договора и да му бъде възстановена заплатената сума или да иска намаляване на цената на потребителската стока съгласно чл. 114.

(4) Привеждането на потребителската стока в съответствие с договора за продажба е безплатно за потребителя. Той не дължи разходи за експедиране на потребителската стока или за материали и труд, свързани с ремонта ѝ, и не трябва да понеса значителни неудобства.

(5) Потребителят може да иска и обезщетение за претърпените вследствие на несъответствието вреди.

Чл. 114. (1) При несъответствие на потребителската стока с договора за продажба и когато потребителят не е удовлетворен от решаването на рекламацията по чл. 113, той има право на избор между една от следните възможности:

1. разваляне на договора и възстановяване на заплатената от него сума;
2. намаляване на цената.
- (2) Потребителят не може да претендира за възстановяване на заплатената сума или за намаляване цената на стоката, когато търговецът се съгласи да бъде извършена замяна на потребителската стока с нова или да се поправи стоката в рамките на един месец от предявяването на рекламацията от потребителя.

(3) Търговецът е длъжен да удовлетвори искане за разваляне на договора и да възстанови заплатената от потребителя сума, когато след като е удовлетворил три рекламации на потребителя чрез извършване на ремонт на една и съща стока, в рамките на срока на гаранцията по чл. 115, е налице следваща поява на несъответствие на стоката с договора за продажба.

(4) Потребителят не може да претендира за разваляне на договора, ако несъответствието на потребителската стока с договора е незначително. Чл. 115. (1) Потребителят може да упражни правото си по този раздел в срок до две години, считано от доставянето на потребителската стока.

(2) Срокът по ал. 1 спира да тече през времето, необходимо за поправката или замяната на потребителската стока или за постигане на споразумение между продавача и потребителя за решаване на спора.

(3) Упражняването на правото на потребителя по ал. 1 не е обвързано с никакъв друг срок за предявяване на иск, различен от срока по ал. 1.



МАГАЗИН  
**БАШ МАЙСТОРА**<sup>®</sup>  
ПРОФЕСИОНАЛНИ РЕШЕНИЯ

**EUROMASTER IMPORT EXPORT LTD**



1231, Sofia, Bulgaria, 246 Lomsko shose Blvd.,

tel.: +359 700 44 155

fax: + 359 2 934 00 90

www.euromasterbg.com; e-mail: info@euromasterbg.com