

STE 100 Quick



Превод на оригиналната инструкция за експлоатация

euromaster

“Евромастер Импорт - Експорт” ООД е официален представител на производителя. Адрес на управление на фирмата: гр. София 1231, бул. “Ломско шосе” 246, тел. 0700 44 155, www.euromasterbg.com; e-mail: info@euromasterbg.com.

10 11 12 13 14 15 16 17 18

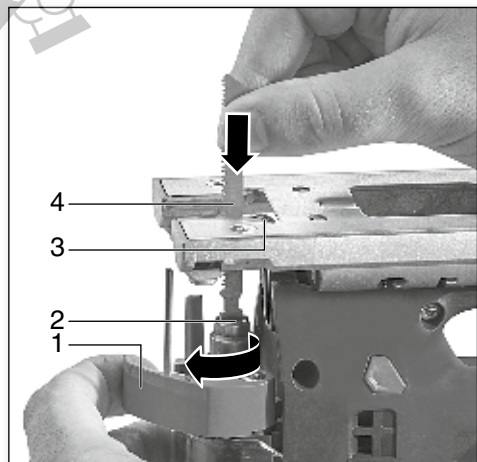
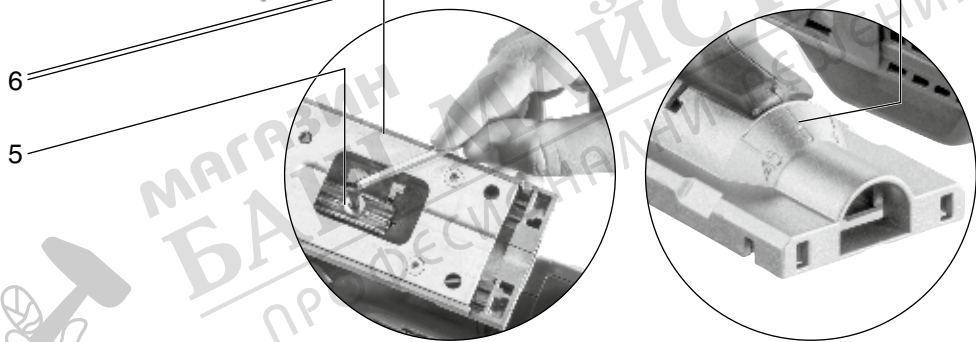
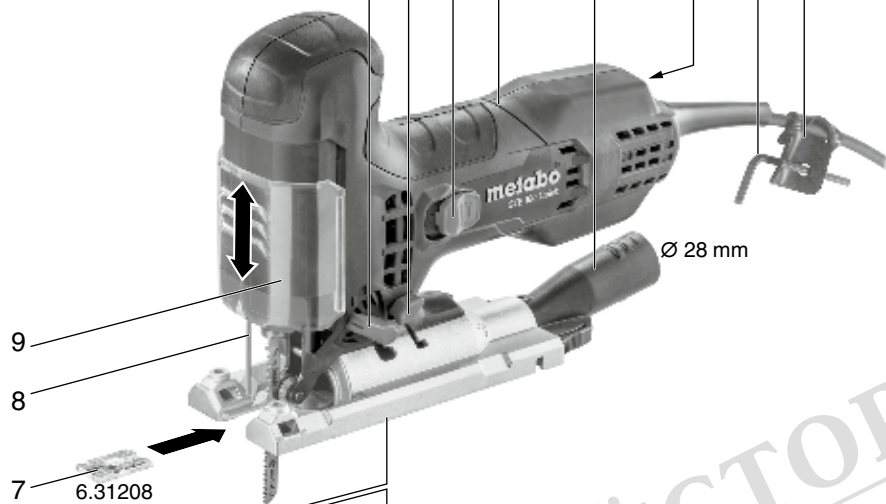

		<p>STE 100 Quick</p> <p>*1) Serial-Number: 01100..</p>
T_1	mm (in)	100 (4)
T_2	mm (in)	25 (1)
T_3	mm (in)	10 ($^{3/8}$)
n_0	min^{-1} (rpm)	1000-3100
P_1	W	710
P_2	W	470
m	kg (lbs)	2,0 (4.5)
$a_{h,CM}/K_{h,CM}$	m/s^2	13,7 / 1,5
$a_{h,CW}/K_{h,CW}$	m/s^2	13,0 / 1,5
L_{pA}/K_{pA}	dB(A)	86 / 3
L_{WA}/K_{WA}	dB(A)	97 / 3

1 - III	
0 - III	
0 - III	
0 - II	
1 - II	
0	
0 - I	
0 - I	
0	

6	
6	
5-6	
3-4	
4-6	
2-4	
3-5	
3-4	
5-6	



*2) 2011/65/EU, 2006/42/EC, 2014/30/EU

*3) EN 62841-1: 2015, EN 62841-2-11: 2016, EN 50581

2016-10-14, Bernd Fleischmann
 Direktor Produktentstehung & Qualität (Vice President Product Engineering & Quality)

*4) Metabowerke GmbH - Metabo-Allee 1 - 72622 Nuertingen, Germany

A



6.23591

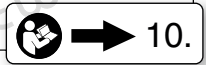
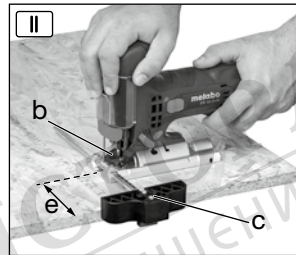
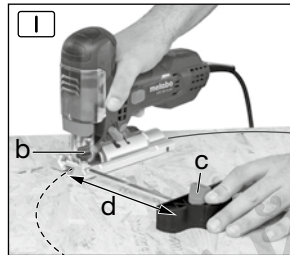

B

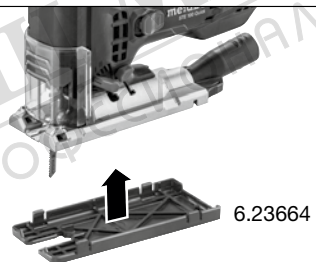

6.23664

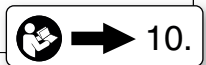

Инструкция за експлоатация

1. Декларация за съответствие

Ние декларираме на собствена отговорност, че: тези акумулаторни триони, идентифицирани чрез типа и серийния номер *1), отговарят на всички релевантни определения на директивите *2) и нормите *3). Техническа документация при *4 – виж стр.3.

2. Област на приложение

Машината е предназначена за рязане на цветни метали и стомана, на дърво и дървоподобни материали, на пластмаси и други подобни. Всяка друга употреба е недопустима.

Потребителят носи пълна отговорност за всички вреди, причинени от неправилна употреба.

Трябва да бъдат спазвани общоприетите правила за предотвратяване на аварии и приложената информация за безопасност.

3. Общи мерки за безопасност



За ваша собствена защита и за защита на Вашия електроинструмент, обърнете внимание на всички части от текста, които са маркирани с този символ!



ВНИМАНИЕ – за намаляване риска от нараняване прочетете инструкцията за експлоатация.

Предавайте електроинструмента само съпроводен с тези документи.

Общи мерки за безопасност при работа с електроинструменти



ВНИМАНИЕ – прочетете всички съвети и препоръки за безопасност. Неспазването на всички указания за безопасност може да доведе до токов удар, пожар и/или тежки травми.

Запазете всички инструкции за безопасност за бъдещо ползване! Използваният термин „електроинструмент“ се отнася както за захранвани от мрежата машини, така и за акумулаторни инструменти (без мрежови кабели).

3.1 Безопасност на работното място

a) **Дръжте работното си място чисто и добре осветено.** Безпорядъкът или неосветените зони могат да доведат до злополуки.

b) **Не работете с електроинструменти във взривоопасна среда, съдържаща запалими течности, газове или прахове.**

Електроинструментите образуват

искри, които могат да възпламенят праха или газовете.

c) **По време на използването на електроинструмента дръжте далеч децата или други лица.** Едно отвлечане на вниманието ви може да доведе до загуба на контрол над инструмента.

3.2 Електробезопасност

a) **Щепселът на електроинструмента трябва да отговаря на конструкцията на контакта.** В никакъв случай не променяйте щепсела. **Не използвайте адаптори, когато работите със заземени електроинструменти.**

Оригиналните щепсели и прилодените за тях контакти намаляват риска от токов удар.

b) **Избягвайте контакт на тялото със заземени повърхности като тръби, парни инсталации, печки или хладилници.** Съществува повишен риск от токов удар, когато тялото ви е заземено.

c) **Дръжте електроинструмента далеч от дъжд или влага.** Проникването на вода в електроинструмента повишава риска от токов удар.

d) **Не злоупотребявайте, като използвате захранващ кабел за носене и окачване на електроинструмента или дърпайки го да изваждате щепсела от контакта.** Дръжте кабела далеч от горещина, масло, остри ръбове или движещите се части на инструмента. Повредените или усукани кабели повишават опасността от токов удар.

e) **Когато работите на открито използвайте само удължителни кабели, които са предназначени за работа на открито.** Използването на удължителен кабел предназначен за работа на открито намалява риска от токов удар.

f) **Когато не можете да избегнете използването на електроинструмента във влажна среда, използвайте дефектнотокова защита.** Използването на дефектнотокова защита намалява риска от токов удар.

3.3 Безопасност на хората

a) **Бъдете внимателни и сигурни в това, което вършите и постъпвайте разумно при работа с електроинструмента.** Не работете с електроинструмент, когато сте уморен или сте под въздействието на наркотици, алкохол или медикаменти. Един момент невнимание при работа с електроинструмента може да доведе до сериозни наранявания.

b) **Носете лични предпазни средства и винаги предпазни очила.** Носенето на предпазна маска, сигурни обувки, каска или

антифони, в зависимост от вида на инструмента и областта на приложение, намаляват риска от наранявания.

с) Избягвайте неволното включване. Убедете се, че електроинструментът е изключен, преди да го включите в мрежата и/или да поставите акумулатора и да го вземете в ръце или да го носите. Носенето на електроинструмента с поставен върху шалтера пръст може да доведе до злополука, когато инструмента се включи към захранването.

д) Отстранете настроените инструменти или гаечните ключове преди да включите електроинструмента. Инструмент или гаечен ключ, намиращи се във въртяща се част на електроинструмента, могат да доведат до наранявания.

е) Избягвайте неприявна стойка на тялото. Заемете сигурна стойка и поддържайте по всяко време равновесието си. По този начин може да контролирате по-добре електроинструмента при настъпване на неочаквани ситуации.

ж) Носете подходящо облекло. Не носете широки дрехи или накити. Дръжте косата и дрехите си далеч от движещи се части. Свободното облекло, накитите или дългата коса могат да бъдат захванати от движещите се части.

г) Когато има възможност за монтиране на прахоулавящи инсталации, включете ги и ги използвайте правилно. Използването на прахоуловител може да намали опасностите от запрашаването.

h) Поради доброто познаване на електрическия инструмент след многократна му употреба, не си позволявайте да бъдете самоуверени и да не спазвате правилата за безопасност. Непрежното поведение може да доведе до сериозни наранявания в рамките на части от секундата.

3.4 Използване на електроинструмента

а) Не претоварвайте уреда. Използвайте за вашата работа съответния електроинструмент. С подходящия електроинструмент ще работите по-добре и по-сигурно в зададения мощностен диапазон.

б) Не използвайте електроинструмент с дефектен шалтер. Електроинструмент, който не може да се включва или изключва е опасен и трябва да се ремонтира.

с) Извадете щепсела от контакта и/или извадете акумулатора, преди да направите каквито и да е настройки на уреда, да смените аксесоарите или да го оставите. Тези мерки ще предотвратят неволния пуск на електроинструмента.

д) Съхранявайте електроинструментите далеч от деца.

Не позволявайте да използват уреда лица,

които не са запознати с него и не са се запознали с инструкциите за безопасност. Електроинструментите са опасни, когато се използват от необучени лица.

е) Поддържайте грижовно електроинструментите и аксесоарите. Проверете дали движещите се части работят правилно и не засядат, дали има счупени или така повредени части, че да повлияят на работата на електроинструмента. Преди да използвате устройството, поправете повредените части. Много от произшествията са причинени от лошо поддържани електроинструменти.

ж) Поддържайте режещите инструменти остри и чисти. Грижливо поддържаните и остри режещи инструменти блокират по-рядко и се водят по-лесно.

г) Използвайте електроинструменти, аксесоари, инструменти и др. съгласно тези инструкции. Вземете под внимание работните условия и дейностите, които ще се извършват. Използването на електроинструменти за други приложения, различни от предвидените, може да доведе до опасни ситуации.

h) Поддържайте ръкохватките и зоните за хващане сухи, чисти и неомаслени. Хлъзгавите ръкохватки и зони за хващане не позволяват сигурна работа и контрол на електроинструмента в непредвидени ситуации.

3.5 Сервиз

а) Електроинструментите трябва да се поправят само от квалифициран персонал и само с оригинални резервни части. По този начин се гарантира, че сигурността на електроинструмента ще бъде запазена.

4. Специални мерки за безопасност

Когато има опасност при работа да бъдат допирани скрити ел. проводници, дръжте машината само за изолираните ѝ части. Контактът с тоководещи проводници поставя машината под напрежение и може да доведе до токов удар.

Закрепете и подсигурете детайла посредством стяги или по друг подобен начин към стабилна основа. Ако държите детайла само на ръка или го притискате тялото си, той ще е нестабилен, което може да доведе до загуба на контрол.

Уверете се, че на мястото, където ще работите, не се намират водопроводи, газопроводи или ел. проводници (напр. с помощта на металотърсач).

Не се опитвайте да режете извънредно малки детайли.

Петата на вертикалния трион трябва да бъде притисната сигурно към детайла по време на рязане.

В случай, че прекъснете работа, изключете триона и го дръжте спокойно, докато ножчето окончателно не спре да се движи.

Никога не се опитвайте да извадите триона от детайла, докато ножчето още се движи, тъй-като в противен случай може да се получи обратен удар.

Не включвайте триона, когато ножчето е опряно в материала. Изчакайте докато триона достигне пълните си обороти, преди да направите срязя.

Ако искате да стартирате наново трион, чието ножче се намира в детайла, центрирайте ножчето по средата на срязя и проверете дали зъбите му не са се заклинили.

Ако ножчето е заклинено, може да възникне обратен удар, след като стартирате наново машината.

Пазете ръцете си надалеч от зоната на рязане и от ножчето. Не бъркайте под детайла.

Отстранявайте стружки и други подобни само при напълно спряла машина.

Извадете щепсела от контакта преди да извършите настройки, преоборудване, ремонт или почистване на машината.

Съществува опасност от нараняване поради острото ножче. След рязане ножчето може да е горещо. Носете предпазни ръкавици.

Редуциране на опасностите от прах:

 Частиците, които се образуват при работа с тази машина, могат да съдържат вещества, които могат да предизвикат рак, алергични реакции, заболявания на дихателните пътища, малформации при раждане или други грешки в развитието. Някои от тези вещества например са: олово (в оловосъдържащи бои), минерален прах (от тухли, бетон и др.), материали за обработка на дърво (хромати, консерванти), някои дървесни видове (като прах от дъб или бук), метали, азбест.

Рискът зависи от това, колко дълго са изложени на това въздействие работещите или намиращите се на близо лица.

Не позволявайте на частиците да попаднат върху тялото ви. За да намалите въздействието на праха: погрижете се за добро проветряване на работното място и носете подходящи предпазни средства, като предпазни маски, които са в състояние да филтрират микроскопичните частици.

Спазвайте валидните за вашия материал, персонал, приложен случай и място на работа разпоредби (напр. разпоредби за охраната на труда, рециклиране).

Деponирайте отделящите се частици на мястото на тяхното образуване, избягвайте тяхното складиране на неподходящи места.

Използвайте при специални приложения подходящи принадлежности. По този начин по-малко частици ще се отделят неконтролирано в околната среда.

Използвайте подходяща прахоуловителна система. Намалете риска от прах, като:

- не насочвате отделящата се въздушна струя към себе си или към наблизо стоящите лица,

- както и към купчинки с отложил се прах,
- използвайте прахоуловител и/или пречиствател на въздуха,
- проветрявайте добре работното си място и го поддържате чисто с помощта на прахосмукачка. Метенето или издухането повдигат праха във въздуха.
- Изсмуквайте или изпирайте работното облекло. Не издухвайте, тупайте или четкайте.

5. Функционални елементи

Виж стр. 2.

- 1 Затягащ лост за закрепване на ножчето
- 2 У-во за затягане на ножчето
- 3 Опорна ролка
- 4 Ножче *
- 5 Винт за регулиране на плота
- 6 Плот
- 7 Вложка за предпазване от разрошване на материала *
- 8 Скоба за предпазване от неволен допир на ножчето
- 9 Прозрачен предпазител
- 10 Лост за регулиране на маховидното движение
- 11 Превключвател на у-вото за издухване
- 12 Плъзгащ превключвател
- 13 Ръкохватка
- 14 Адаптор за прахоулавяне*
- 15 Потенциометър за регулиране на оборотите
- 16 Ключ шестостен
- 17 Гнездо за ключа
- 18 Цокъл с указател на настроеня ъгъл на рязане

* в зависимост от модела / не е включен в окомплектовката

6. Пускане в експлоатация

 Преди употреба се уверете, че отбелязаните на табелката на уреда мрежово напрежение и честота отговарят на вашата мрежа.

 Препоръчително е използването на дефектнотокова защита (RCD) с ток на изключване max. 30 mA.

 Не пускайте машината без да сте поставили ножче.

 Извадете щепсела от контакта преди да извършите настройка, преустройство, поддръжка или почистване на машината.

6.1 Поставяне на предпазната вложка

 Опасност от нараняване от острото ножче. При поставяне на предпазната вложка (7) ножчето трябва да е свалено.

Обърнете машината, основата да сочи нагоре. Вкарайте предпазната вложка отпред, като спазвате следните две точки:

- Гладката страна на вложката да сочи нагоре.
- Прорезът да сочи назад (по посока на кабела).

Ако използвате предпазната плоча (виж глава 10. Аксесоари), поставете предпазната вложка в предпазната плоча.

6.2 Поставяне на ножчето

 Опасност от нараняване от острото ножче. След рязане ножчето може да бъде много горещо. Носете предпазни ръкавици. Използвайте ножче, което е подходящо за обработвания материал.

- Завъртете напред до упор лостчето (1) и го задръжте.
- Пъхнете до упор ножчето (4). При това обърнете внимание зъбчетата на ножчето да сочат напред и ножчето да лежи в канала на водещата ролка (3).
- Отпуснете лостчето (1). (То ще се върне само в изходно положение. Сега ножчето е здраво захванато).

6.3 Изваждане на ножчето

 Внимание: при изваждане на ножчето не насочвайте към хора вертикалния трион. Завъртете напред до упор лостчето (1), ножчето ще бъде изхвърлено напред от пружината.

6.4 Рязане с прахоулавяне

- Поставете адаптора (14). Подключете подходяща прахосмукачка.
- За оптимално прахоулавяне преместете надолу прозрачния предпазител (9).
- Изключете приспособлението за издухване (виж глава 7.1).

6.5 Рязане без прахоулавяне

- Работете с вдигнат предпазител (9).

6.6 Рязане под наклон

Вдигнете нагоре предпазителя (9) и отстранете вложката (7). Тези части не могат да бъдат използвани при рязане под ъгъл.

- Развийте винта (5).
- Издърпайте леко напред основата (6) и я завъртете.
- След това пъхнете основата (6) в едно от фиксираните положения (45°, 0°). Нагласеният ъгъл може да бъде отчетен на скалата на цокъла (24). Други ъглови стойности могат да бъдат настроени с помощта на ъгломер.
- Затегнете отново винта (5).

6.7 Рязане близо до стени

Вдигнете нагоре предпазителя (9), отстранете вложката (7) и приспособлението за кръгово рязане. Тези части не могат да се използват при рязане близо до стени.

- Развийте винта (5) до толкова, че основата (6) да може леко да се повдигне.

- Повдигнете леко плота (6) и го издърпайте до упор назад.
- Завийте отново винта (5).

7. Експлоатация

7.1 Устройство за издухване на стружките

Допълнително продухване на мястото на рязане за по-добра видимост.

Включване: Натиснете бутона (11) от лявата страна на машината. (От дясната страна на машината ще видите символа ).

Изключване: Натиснете бутона (11) от дясната страна на машината. (От лявата страна на машината се вижда символа ).

7.2 Настройка на махаловидното движение

Чрез лоста (10) изберете желаното махаловидно движение.

Положение „0“ = махаловидното движение е изключено

Положение „III“ = максимално махаловидно движение. Препоръчителни стойности виж на стр. 3.

Оптималната настройка най-добре се определя чрез един пробен срез.

7.3 Избор на максимални обороти

Максималните обороти се настройват чрез потенциометъра (15). Това е възможно и по време на рязането. Препоръчителните стойности виж на стр. 3. Оптималната настройка най-добре се определя чрез един пробен срез.

7.4 Включване/изключване, продължително включване

 Избягвайте неволното включване: винаги изключвайте мешината преди да извадите щепсела от контакта или когато е имало спиране на тока.

 При продължително включване машината ще продължи да работи, ако я изпуснете. За това дръжте машината винаги с две ръце за предназначенията за целта ръкохватки, заемете стабилна стойка и работете съсредоточено.

Включване: Плъзнете превключвателя (12) напред. За продължително включване го натиснете надолу, докато се застопори.

Изключване: Натиснете задната част на превключвателя (12) и го пуснете.

8. Почистване, поддръжка

Почиствайте машината редовно. За целта почиствайте с прахосмукачка през вентилационните отвори на мотора.

Продухвайте със състен въздух редовно и основно затягащото устройство (2).

При нужда почистете отворите зад опорната ролка (3) и адаптора за прахоулавяне (16).

Периодично слагайте по една капка масло върху опорната ролка (3).

9. Практически съвети

Врязване

При тънки, меки материали можете да врежете ножчето без да е необходимо да правите предварителен отвор. Използвайте само къси ножчета и наклон на рязане 0° . Виж фигурата на стр. 2. Преместете лоста (10) в положение „0“ (маховидното движение е изключено). Опрете предната част на основата (6) към детайла. Включете триона, дръжте го здраво и бавно го водете надолу. След като ножчето напълно е влязло в материала, може да включите маховидното движение.

При по дебели материали трябва да пробиете първоначално един отвор, в който да вкарате ножчето.

10. Аксесоари

Използвайте само оригинални Metabo-аккумуляторни батерии и Metabo-принадлежности.

Използвайте единствено аксесоари, които отговарят на изискванията и данните посочени в тази инструкция.

Надеждно закрепвайте аксесоарите. Ако използвате машината монтирана на стойка: закрепете надеждно машината. Загубата на контрол може да доведе до наранявания.

Виж стр. 4.

- A Водач за кръгово и паралелно рязане
- B Предпазна плоча (предотвратява надраскването на чувствителни повърхности)

10.1 Монтиране на водача за кръгово и паралелно рязане

За рязане на кръгове (\varnothing 100 - 360 mm) и за рязане успоредно на ръба (max. 210 mm).

Монтиране на водача (виж фиг. I)

- Пъхнете водача за кръгово и паралелно рязане странично в основата на триона (центриращото острие (c) сочи надолу).
- Нагласете желания радиус (d).
- Затегнете винта (b).
- Завъртете копчето така, че центриращото острие (c) да се покаже навън. Забийте го в центъра на окръжността.

Монтиране на паралелния водач (виж фиг. II)

- Пъхнете водача странично в основата (центриращото острие (c) сочи нагоре).
- Нагласете размера (e)
- Затегнете винта (b).

За да избегнете деформацията на ножчето препоръчваме използването на дебели ножчета: 6.23694, 6.23679, 6.23685

Пълната гама от аксесоарите може да намерите на www.metabo.com или в каталога.

11. Ремонт



Ремонти по електрически уреди трябва да бъдат извършвани САМО от квалифицирани електротехници!

Свържете се с местния представител на Metabo, ако Вашата машина се нуждае от ремонт. За адресите посетете www.metabo.com. Можете да изтеглите списък с резервните части от www.metabo.com.

12. Екология

Спазвайте националните разпоредби за рециклиране на излезлите от употреба машини, аксесоари и опаковки.



Само за страните – членки на ЕС: Никога не изхвърляйте електрическите инструменти при битовите отпадъци!

В съответствие с Европейските директиви 2002/96/ЕС за използвани електронни и електрически съоръжения и изпълнението им в националните правни системи, използваните електрически инструменти трябва да бъдат събирани отделно и предавани за рециклиране.

13. Технически данни

Разяснения към таблицата на стр. 3. Промени в резултат на техническия прогрес са запазени.

T_1	=	Макс. дебелина на рязане в дърво
T_2	=	Макс. дебелина на рязане в цветни метали
T_3	=	Макс. дебелина на рязане в стомана
n_0	=	Брой ходове на празен ход
P_1	=	Номинална мощност
P_2	=	Отдавана мощност
m	=	Тегло (без кабела)

Данните са получени съобразно EN 60745.

Клас на изолация II

~ Променлив ток

Дадените технически данни съдържат допустими отклонения (в съответствие със съответните валидни стандарти).

Емисионни стойности

Тези стойности позволяват да се направи оценка на емисиите на електроинструмента и да се сравняват различни електроинструменти. В зависимост от условията на приложение, състоянието на електроинструмента или на работния инструмент действителното шумово и вибрационно натоварване може да бъде по-високо или по-ниско. Вземайте предвид при оценката работните паузи и периодите с по-ниско натоварване. На базата на съответно коригираните прогнозни стойности въведете необходимите предпазни мерки за работещите, напр. организационни мероприятия.

Пълна стойност на вибрациите (векторна сума от три посоки) определена съгласно EN 62841:

$a_{h,CM}$ = Вибрационни емисии (рязане на ламарина)

bg БЪЛГАРСКИ

$a_{h,CW}$ = Вибрационни емисии
(рязане на дърво)

$K_{h,...}$ = Несигурност (вибрации)

Типични А-ефективно доловими нива на звука:

L_{pA} = ниво на звуково налягане

L_{WA} = ниво на акустична мощност K_{pA} ,

K_{pA} , K_{WA} = неопределеност

По време на работа нивото на шума може да се увеличи до 80 dB (A).



Носете антифони!



МАГАЗИН
БАШ МАЙСТОРА[®]
ПРОФЕСИОНАЛНИ РЕШЕНИЯ

ГАРАНЦИОННА КАРТА

МОДЕЛ.....

СЕРИЕН №

СРОК

(за подробности виж гаранционните условия)

№, дата на фактура / касов бон.....

ДАНИИ ЗА КУПУВАЧА

ИМЕ/ФИРМА

(попълва се от служителя)

АДРЕС

*(попълва се от служителя)***ДАНИИ ЗА ПРОДАВАЧА**

ИМЕ/ФИРМА

(попълва се от служителя)

АДРЕС

(попълва се от служителя)

ДАТА/ПЕЧАТ

СЕРВИЗЕН ПРОТОКОЛ

Приеман протокол	Дата на приемане	Описание на дефекта	Дата на предаване	Подпис

Централен сервиз: София, бул: "Ломско шосе" 246, тел.: 0700 44 155 (безплатен за цялата страна)

e-mail: info@euromasterbg.com

ГАРАНЦИОННИ УСЛОВИЯ

ЗАДЪЛЖИТЕЛНИ ДОКУМЕНТИ:

- Копие от фактура
- Гаранционна карта
- Разпечатка на регистрацията в интернет за 3-годишна гаранция

ГАРАНЦИОННИ СРОКОВЕ:

Минималната законова гаранция от 24 месеца по смисъла на ЗЗП, важи само за физически лица, за юридически лица гаранцията е 12 месеца, освен ако не е упоменато друго от производителя:

- Електроинструменти Метабо и, регистрирани в интернет на адрес: www.metabo.com/xl в едномесечен срок след закупуването им 3 години
- Електроинструменти Метабо без регистрирация в интернет 1 година
- Акумулаторни батерии Метабо > 4 Ah 3 години
- Други Акумулаторни батерии и Зарядни устройства 6 месеца

Всички неизправности по функционирането на машините, причинени от дефекти по сглобяването или по материала, забелязани по време на гаранционния срок, се отстраняват безплатно в централен сервиз на Евромасер Импорт-Експорт ООД - град София.

ОТ ГАРАНЦИЯ СА ИЗКЛЮЧЕНИ:

- Повреди, причинени от естествено износване на четки, гумени плотове, ремъци, патронници, масло, лагери, о-пръстени, грес, кабели, сервизни пакети за профилактика, филтри свещи и други
- Повреди причинени от претоварване, лошо поддържане, замърсяване, пренапрежение
- Счупвания и пукнатини, причинени от удар
- Дефекти, причинени от износени или нестандартни консумативи
- Дефекти, които се дължат на неспазване инструкцията за експлоатация, претоварване и дейности, несъответстващи на техническите характеристики на машината
- Рекламация се приема само ако машината не е отваряна от потребителя или от неотризиран сервиз.

ПРАВИЛА НА ТЪРГОВСКА ГАРАНЦИЯ ЗА ПОТРЕБИТЕЛСКИ СТОКИ:

Независимо от търговската гаранция продавачът отговаря за липсата на съответствие на потребителската стока с договора за продажба съгласно гаранцията по чл. 112 – 115.

Чл. 112. (1) При несъответствие на потребителската стока с договора за продажба потребителят има право да предяви рекламация, като поиска от продавача да приведе стоката в съответствие с договора за продажба. В този случай потребителят може да избира между извършване на ремонт на стоката или замяната ѝ с нова, освен ако това е невъзможно или избраният от него начин за обезщетение е непропорционален в сравнение с другия.

(2) Смята се, че даден начин за обезщетяване на потребителя е непропорционален, ако неговото използване налага разходи на продавача, които в сравнение с другия начин на обезщетяване са неразумни, като се вземат предвид:

1. стойността на потребителската стока, ако нямаше липса на съответствие;
2. значимостта на несъответствието;
3. възможността да се предложи на потребителя друг начин на обезщетяване, който не е свързан със значителни неудобства за него.

Чл. 113. (1) Когато потребителската стока не съответства на договора за продажба, продавачът е длъжен да я приведе в съответствие с договора за продажба.

(2) Привеждането на потребителската стока в съответствие с договора за продажба трябва да се извърши в рамките на един месец, считано от предявяването на рекламацията от потребителя.

(3) След изтичането на срока по ал. 2 потребителят има право да развали договора и да му бъде възстановена заплатената сума или да иска намаляване на цената на потребителската стока съгласно чл. 114.

(4) Привеждането на потребителската стока в съответствие с договора за продажба е безплатно за потребителя. Той не дължи разходи за експедиране на потребителската стока или за материали и труд, свързани с ремонта ѝ, и не трябва да понеса значителни неудобства.

(5) Потребителят може да иска и обезщетение за претърпените вследствие на несъответствието вреди.

Чл. 114. (1) При несъответствие на потребителската стока с договора за продажба и когато потребителят не е удовлетворен от решаването на рекламацията по чл. 113, той има право на избор между една от следните възможности:

1. разваляне на договора и възстановяване на заплатената от него сума;
2. намаляване на цената.
- (2) Потребителят не може да претендира за възстановяване на заплатената сума или за намаляване цената на стоката, когато търговецът се съгласи да бъде извършена замяна на потребителската стока с нова или да се поправи стоката в рамките на един месец от предявяването на рекламацията от потребителя.

(3) Търговецът е длъжен да удовлетвори искане за разваляне на договора и да възстанови заплатената от потребителя сума, когато след като е удовлетворил три рекламации на потребителя чрез извършване на ремонт на една и съща стока, в рамките на срока на гаранцията по чл. 115, е налице следваща поява на несъответствие на стоката с договора за продажба.

(4) Потребителят не може да претендира за разваляне на договора, ако несъответствието на потребителската стока с договора е незначително. Чл. 115. (1) Потребителят може да упражни правото си по този раздел в срок до две години, считано от доставянето на потребителската стока.

(2) Срокът по ал. 1 спира да тече през времето, необходимо за поправката или замяната на потребителската стока или за постигане на споразумение между продавача и потребителя за решаване на спора.

(3) Упражняването на правото на потребителя по ал. 1 не е обвързано с никакъв друг срок за предявяване на иск, различен от срока по ал. 1.