

DEWALT®



МАГАЗИН
БАШ МАЙСТОРА[®]
ПРОФЕСИОНАЛНИ

DWE4206

DWE4207

DWE4214

DWE4215

DWE4216

DWE4217

DWE4227

DWE4235

DWE4237

DWE4238

DWE4246

DWE4257

359205-45 BG

Превод на оригиналните инструкции

Фигура А

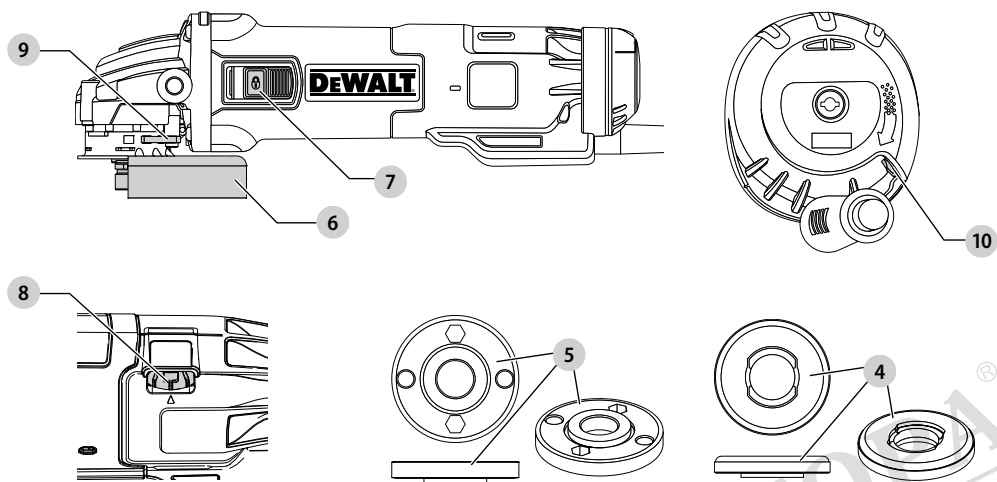

Фигура В

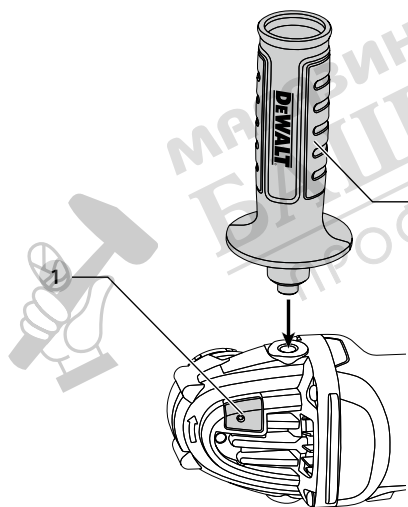

Фигура С

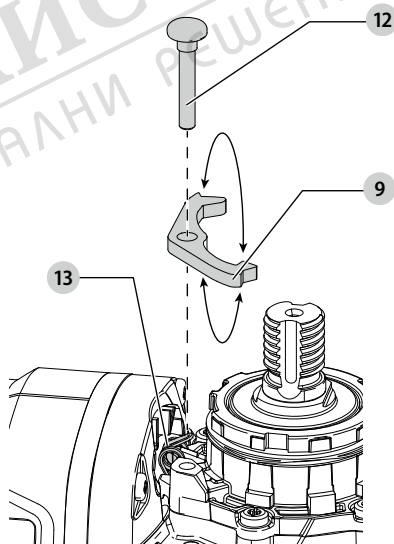

Фигура D

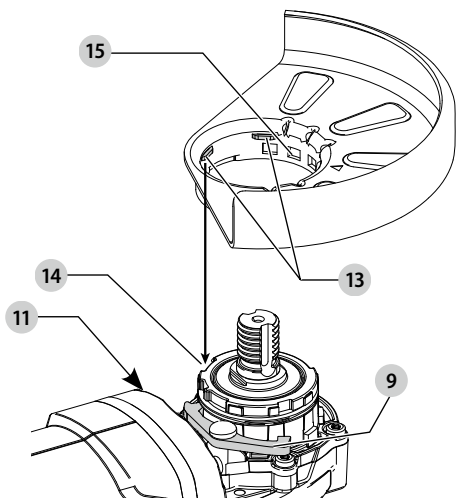

Фигура E

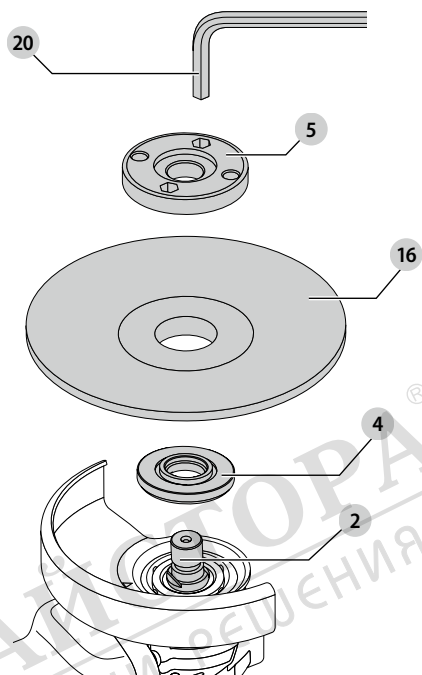

Фигура F

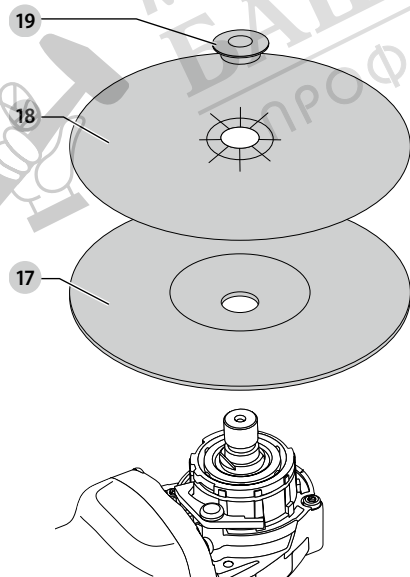

Фигура G

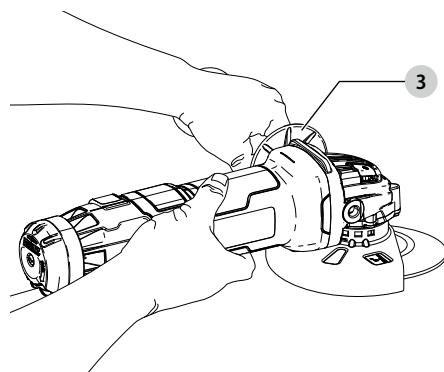

МАЛКИ ЪГЛОШЛАЙФИ DWE4206, DWE4207, DWE4214, DWE4215, DWE4216, DWE4217, DWE4227, DWE4235, DWE4237, DWE4238, DWE4246, DWE4257

Поздравления!

Вие избрахте инструмент на DEWALT. Дългогодишният опит, задълбоченото разработване на продуктите, както и иновативния подход, правят DEWALT един от най-надеждните партньори на потребителите на професионални електроинструменти.

Технически данни

		DWE4206 QS /LX	DWE4207	DWE4214	DWE4215	DWE4216	DWE4217
Напрежение	V_{AC}	230/115	230	230	230	230	230
Тип		3	3	3	3	3	3
Входяща мощност	W	1 010	1 010	1 200	1 200	1 200	1 200
Скорост при липса на натоварване	мин^{-1}	11 000	11 000	11 000	11 000	11 000	11 000
Номинална скорост	мин^{-1}	11 000	11 000	11 500	11 500	11 000	11 000
Диаметър на диск	мм	115	125	115	115	115	125
Плътност на диск (макс.)	мм	6,0	6,0	6,0	6,0	6,0	6,0
Диаметър на шпиндела		M14	M14	M14	M14	M14	M14
Дължина на шпиндела	мм	18,5	18,5	18,5	18,5	18,5	18,5
Тегло	кг	1,85	1,85	1,85	1,85	1,85	1,85
* теглото включва страничната дръжка и щита							
Общи стойности на шума и вибрациите (триаксална векторна сума) според EN 60745-2-3:							
L_{PA} (ниво на налягане на звука)	dB(A)	92,0	92,0	92,0	92,0	92,0	92,0
L_{WA} (ниво на звуковата мощност)	dB(A)	103,0	103,0	103,0	103,0	103,0	103,0
K (колебание за даденото ниво на звука)	dB(A)	3	3	3	3	3	3
Полираща повърхност							
Стойности на излъчваните вибрации $a_{h,AG} =$	m/s^2	8,3	8,3	8,3	8,3	8,3	8,3
Колебание K =	m/s^2	1,5	1,5	1,5	1,5	1,5	1,5
Полиращ диск							
Стойности на излъчваните вибрации $a_{h,DS} =$	m/s^2	3,0	3,0	3,0	3,0	3,0	3,0
Колебание K =	m/s^2	1,5	1,5	1,5	1,5	1,5	1,5

⚠ ВНИМАНИЕ: *Работата с метална четка или абразивното срязване могат да доведат до различни нива на вибрациите!*

Информацията за нивото на излъчваните вибрации, дадени в този документ, са измерени в съответствие със стандартизираните тестове, дадени в EN60745 и може да бъде използвана за сравнение на един инструмент с друг. Тези данни могат да бъдат използвани за предварителна оценка на излагането.

⚠ ПРЕДУПРЕЖДЕНИЕ: *Декларираните нива на излъчваните вибрации представляват основните приложения на инструмента. Все пак, ако инструментът се използва за различни приложения с различни аксесоари или има слаба поддръжка, излъчването на вибрациите може да се различава.*

Това може значително да увеличи нивото на излагане през целия работен период

При оценката на нивото на излъчваните вибрации трябва да се вземат предвид броя на изключванията на инструмента или времето, когато е бил включен, но без да извършва работа. Това може значително да намали нивото на излъчване в рамките на целия период на работа. Идентифицирайте допълнителните мерки за сигурност, за да се защити оператора от ефектите на вибрацията, като например: поддръжка на инструментите и аксесоарите,

пазене на ръцете топли, организация на режима на работа.

Предпазители:

Европа	230 V инструменти	10 Ампера, електрическа мрежа
Великобритания и Ирландия	230 V инструменти	13 Ампера, в щепселите

		DWE4227	DWE4235	DWE4237	DWE4238	DWE4246	DWE4257
Напрежение	V_{AC}	230	230	230	230	230	230
Тип		3	3	3	1	1	1
Входяща мощност	W	1 200	1 200	1 400	1 400	1 200	1 500
Скорост при липса на натоварване	мин ⁻¹	11 500	11 500	11 500	9 300	2 800-10 000	2 800-10 000
Номинална скорост	мин ⁻¹	11 500	11 500	11 500	9 300	10 000	10 000
Диаметър на диск	мм	125	125	125	150	115	125
Плътност на диск (макс.)	мм	6,0	6,0	6,0	6,0	6,0	6,0
Диаметър на шпиндела		M14	M14	M14	M14	M14	M14
Дължина на шпиндела	мм	18,5	18,5	18,5	18,5	20,1	20,1
Тегло	кг	1,85*	1,85*	1,85*	2,5*	2,5*	2,5*

* теглото включва страничната дръжка и щита

Общи стойности на шума и вибрациите (триаксална векторна сума) според EN 60745-2-3:

		DWE4227	DWE4235	DWE4237	DWE4238	DWE4246	DWE4257
L_{PA} (ниво на налягане на звука)	dB(A)	92,0	92,0	92,0	92,0	92,0	92,0
L_{WA} (ниво на звуковата мощност)	dB(A)	103,0	103,0	103,0	103,0	103,0	103,0
K (колебание за даденото ниво на звука)	dB(A)	3	3	3	3	3	3

Повърхностно шлифование

Стойност на излъчваните вибрации $a_{h,AG} =$	m/s^2	8,3	8,3	8,3	8,3	8,3	8,3
Колебание K =	m/s^2	1,5	1,5	1,5	1,5	1,5	1,5
Полиране с диск							
Стойност на излъчваните вибрации $a_{h,DS} =$	m/s^2	3,0	3,0	3,0	–	3,0	3,0
Колебание K =	m/s^2	1,5	1,5	1,5	–	1,5	1,5



ВНИМАНИЕ: Работата с метална четка или абразивното срязване могат да доведат до различни нива на вибрациите!

Декларация за съответствие с изискванията на ЕО

Директива за машините



Малки ъглошлиффи

DWE4206, DWE4207, DWE4214, DWE4215, DWE4216, DWE4217, DWE4227, DWE4235, DWE4237, DWE4238, DWE4246, DWE4257

DEWALT декларира, че продуктите, описани под **Технически данни** са в съответствие с: 2006/42/EC, EN60745-1:2009+A11:209, EN60745-2-3:2011+A2:2013+A11:2014+A12:2014+A13:2015.

Тези продукти, също така, са съобразени с Директива 2014/30/EC и 2011/65/EC. За повече информация, моля, свържете с DEWALT на следния адрес или се обърнете към задната страна на ръководството.

Долуподписаният е отговорен за компилацията на техническия файл и прави тази декларация от името на DEWALT.

Markus Rompel
Директор инженеринг
DEWALT, Richard-Klinger-Straße 11,
D-65510, Idstein, Германия
15.07.2016



ПРЕДУПРЕЖДЕНИЕ: За да намалите риска от наранявания, прочетете ръководството с инструкции.

Дефиниции: Насоки за безопасност

Дефинициите по-долу описват нивото на сериозност за всяка сигнална дума. Моля, прочетете ръководството и внимавайте за тези символи.



ОПАСНОСТ: Указва неминуемо опасна ситуация, която, ако не се избегне, **ще** доведе до **смърт или сериозно нараняване**.



ПРЕДУПРЕЖДЕНИЕ: Показва една потенциално опасна ситуация, която, ако не се избегне, **би могло** да доведе до **смърт или сериозни наранявания**.



ВНИМАНИЕ: Показва една потенциално опасна ситуация, която, ако не се избегне, **може** да доведе до **минимални или средни наранявания**.

ЗАБЕЛЕЖКА: ПОКАЗВА ПРАКТИКА, която не е свързана с лични наранявания и която, ако не се избегне, **може** да доведе до **повреда на имущество**.



Обозначава риск от токов удар.



Обозначава риск от пожар.

Общи предупреждения за безопасна работа с електроинструменти



ПРЕДУПРЕЖДЕНИЕ: Прочетете всички предупреждения и инструкции за безопасност. Неспазването на предупрежденията и указанията, изброени по-долу, може да доведе до токов удар, пожар и/или тежки наранявания.

СЪХРАНЕНЕ ВСИЧКИ

ПРЕДУПРЕЖДЕНИЯ И ИНСТРУКЦИИ ЗА БЪДЕЩА СПРАВКА

Терминът "електроинструмент" във всички предупреждения се отнася до **захранвани (със захранващ кабел) или работещи на батерии (без захранващ кабел) електрически инструменти**.

1) Безопасност на работното място

- Пазете работното място чисто и добре осветено.** Безпорядъкът и недостатъчното осветление могат да доведат до трудова злополука.
- Не използвайте електроинструменти в експлозивна среда, като например наличието на запалителни течности, газове или прах.** Електрическите инструменти създават искри, които могат да запалят праха или парите.
- Дръжте деца и странични лица надалече, докато работите с електроинструмента.** Отвлечане на вниманието може да ви накара да изгубите контрол.

2) Електрическа безопасност

- Щепселите на електроинструмента трябва да са подходящи за използвания контакт. Никога, по никакъв начин не променяйте**

щепсела. Не използвайте адаптери за щепсела със заземен електрически инструмент.

Непроменните щепсели и контакти намаляват риска от токов удар.

- Избягвайте контакт на тялото със заземените повърхности, като например тръби, радиатори, готварски печки и хладилници.** Съществува повишен риск от токов удар, ако тялото ви е заземено.
- Не излагайте електроинструментите на дъжд и мокри условия.** Проникването на вода в електроинструмента повишава опасността от токов удар.
- Не злоупотребявайте с кабела. Никога не използвайте кабела за носене, дърпане или изключване на електроинструмента. Пазете кабела далече от топлина, масло, остри ръбове или движещи се части.** Повредените или оплетени кабели увеличават риска от токов удар.
- Когато работите с електроинструмент на открито, използвайте удължителен кабел, удобен за използване на открито.** Използването на кабел, подходящ за употреба на открито, намалява риска от токов удар.
- Ако не можете да избегнете работата с електроинструмент на влажно място, използвайте захранване с дефекнтоковата защита (ДТЗ), което на английски е Residual Current Device (RCD).** Използването на ДТЗ намалява риска от токов удар.

3) Лична безопасност

- Бъдете нащрек, внимавайте какво правите и бъдете разумни, когато работите с електроинструмента. Не използвайте електроинструмента, когато сте изморени или сте под влияние на наркотици, алкохол или лекарства.** Един миг невнимание при работа с електроинструмент може да доведе до сериозни наранявания.
- Използвайте лични предпазни средства. Винаги носете защита за очите.** Защитни средства като дихателна маска, непълзгащи се обувки за безопасност, каска или защита на слуха, използвани при подходящи условия, ще намали трудовете злополуки.
- Предотврътане на случайно задействане. Уверете се, че превключателя е на позиция изключен преди да го свържете към източника на захранване и/или към батерийното устройство, преди да вземете или носите инструмента.** Носенето на електроинструмент с пръста на прекъсвача или стартирането на електроинструменти, когато прекъсвачът е на позиция "включен", може да доведе до трудова злополука.

- d) **Махнете всички регулиращи или гаечни ключове преди да включите електроинструмента.** Прикрепени към въртящи се части на електроинструмента гаечни или регулиращи ключове могат да доведат до наранявания.
- e) **Не се протягайте прекалено. Стойте стабилно на краката си през цялото време.** Това позволява по-добър контрол на електрическия инструмент в неочаквани ситуации.
- f) **Обличайте се подходящо. Не носете висиячи дрехи или бижута. Пазете косата си, дрехите си и ръкавиците далече от движещите се части.** Висящите дрехи, бижутерия или дълги коси могат да бъдат захванати от движещи се части.
- g) **Ако са предоставени устройства за аспирация или приспособления за събиране на прах, уверете се, че са свързани и използвани правилно.** Използването на тези средства може да намали опасностите свързани с праха.

4) Използване и грижа за електроинструментите

- a) **Не претоварвайте електроинструмента.** Използвайте правилния инструмент за вашето приложение. Подходящият електроинструмент ще свърши по-добре и по-безопасно работата, при темпото, за което е създаден.
- b) **Не използвайте електроинструмента, ако превключвателят не го включва и изключва.** Всеки електроинструмент, който не може да се контролира с превключвателя е опасен и трябва да се поправи.
- e) **Изключете щепсела от захранването и/или батерийния комплект на електроинструмента преди извършването на каквото и да е регулиране, смяна на аксесоари или съхраняване на уреда.** Такива предварителни мерки за безопасност намаляват риска от нежелателно задействане на електроинструмента.
- d) **Съхранявайте преносимите електроинструменти извън досега на деца и не позволявайте на непознати с електроинструмента или тези инструкции лица да работят с него.** Електроинструментите са опасни в ръцете на необучени потребители.
- e) **Поддържайте електроинструментите. Проверявайте за размествания в свързванията на подвижните звена, за счупване на части и всички други условия, които могат да повлияят на експлоатацията на електроинструментите. При повреда на електроинструмента, задължително го поправете преди да го използвате отново.**

Много злополуки се причиняват от лошо поддържани електрически инструменти.

- f) **Поддържайте режещите инструменти винаги добре заточени и чисти.** Правилно поддържаните режещи инструменти с остри остриета по-трудно могат да се огънат и по-лесно се контролират.
- g) **Използвайте електроинструментите, аксесоарите и допълнителните части към тях в съответствие с инструкции, като взимате предвид работните условия и характера на работата.** Използването на електроинструмента за работи, различни от тези, за които е предназначен, може да доведе до опасни ситуации.

5) Сервизиране

- a) **Сервизирането на вашия електроинструмент трябва да се извършва само от квалифицирано лице, като се използват само оригинални резервни части.** Това ще гарантира безопасната употреба на електроинструмента.

ДОПЪЛНИТЕЛНИ СПЕЦИФИЧНИ ПРАВИЛА ЗА БЕЗОПАСНОСТ

Инструкции за безопасност за всички операции

- a) **Този електроинструмент е предназначен за операции като шлифване, полиране (с изключение на DWE4238), обработване с шкурка, обработване с метална четка или скосяване. Прочетете всички предупреждения, инструкции, илюстрации и технически характеристики, предоставени с този електроинструмент.** Неспазването на всички изброени по-долу инструкции може да доведе до токов удар, пожар и/или тежки травми.
- b) **Операции като полиране и шлифване (DWE4238) не се препоръчва да се извършва с този електроинструмент.** Работи, за които този инструмент не е предназначен, могат да доведат до опасност и да причинят наранявания.
- c) **Не използвайте приспособления, които не са специално разработени и препоръчани от производителя на инструмента.** Просто защото даден аксесоар може да бъде прикачен към електроинструмента, това не гарантира безопасна експлоатация.
- d) **Номиналната честота на въртене на аксесоара трябва да бъде равна поне на максималната скорост, обозначена на електроинструмента.** Аксесоари, които работят по-бързо от номиналната им скорост, може да се счупят и да се разлетят.
- e) **Външният диаметър и дебелината на вашия аксесоар трябва да бъде в рамките**

на номиналната мощност на вашия електроинструмент. Аксесоарите с неправилни размери не могат да бъдат адекватно защитени и контролирани.

- f) **Резбовката на закрепващите елементи трябва да съпада с резбовката на шпиндела на шлайфмашината. За аксесоари, монтирани с фланци, вътрешната дупка на аксесоара трябва да се побира в диаметъра на фланеца.**

Аксесоари, които не отговарят на монтажното оборудване на електроинструмента ще са небалансирани, ще вибрират прекомерно и това може да доведе до загуба на контрол.

- g) **Не използвайте повредени аксесоари. Преди всяка употреба проверявайте аксесоари като абразивни дискове за дълбоки одрасквания и пукнатини, опорните подложки за пукнатини, износване или прекомерно изтъркване, телената четка за разхлабване и скъсани жици. Ако електроинструмента или аксесоара е изпускан, проверете за повреда или инсталирайте изправен аксесоар. След проверка и инсталиране на аксесоар, отдалечете себе си и всички присъстващи лица на безопасно разстояние от обхвата на ротация на аксесоара и стартирайте електроинструмента с максимална скорост без натоварване за една минута.** Повредените аксесоари обикновено се разпадат по време на изпробване.

- h) **Носете лично защитно оборудване. В зависимост от приложението, използвайте защита за лицето, защитна маска или защитни очила. Ако е необходимо, носете маска, защита за слуха, предпазни ръкавици и работна престилка, която може да спира малки абразивни частици или детайли.**

Защитата за очите трябва да е в състояние да спре летящи отломки в резултат от извършването на различни работи. Защитната маска или респиратора трябва да са в състояние да филтрират частиците, получени в резултат на вашата работа. Продължителното излагане на високо интензивен шум може да доведе до загуба на слуха.

- i) **Дръжте страничните лица на безопасно разстояние от работното пространство. Всеки, който трябва да присъства на работното място, трябва да носи защитни средства.** По всяко време може да излетят части от работните съоръжения и да причинят нараняване извън зоната на работа.

- j) **Дръжте електроинструмента за изолираните повърхности при извършване на операция, при която представката за рязане може да засегне скрито окабеляване или собствения си кабел.** Прерязването на "жив"

кабел може да зареди с ток металните части на електроинструмента, в резултат на което оператора може да получи токов удар.

- k) **Поставете кабела далече от въртящия се аксесоар.** Ако загубите контрол, кабелът може да бъде срязан или захванат и ръкава ви може да бъде издърпана от въртящия се аксесоар.
- l) **Никога не поставяйте електроинструмента на земята, докато аксесоара не е в пълна покой.** Въртящият се аксесоар може да влезе в досег с повърхността и да издърпа уреда извън вашия контрол.
- m) **Не задействайте електроинструмента, докато го носите отстрана до вас.** При случаен контакт с въртящия се аксесоар, вашата дреха може да бъде захваната и така да придърпа аксесоара към вашето тяло.
- n) **Редовно почиствайте въздушните вентили на електроинструмента.** Вентилаторът на мотора ще карва прах в кожата и прекомерното натрупване на метали пращинки може да причини опасности с електричеството.
- o) **Не работете с електроинструмента в близост до запалителни материали.** Тези материали могат да се подпалят от искри.
- p) **Не използвайте аксесоари, които изискват течни охладители.** Използването на вода или други течни охладители може да доведе до токов удар.
- q) **Не използвайте Тип 11 (конусовидни) колела с този инструмент.** Използването на неподходящи аксесоари може да доведе до наранявания.
- r) **Винаги използвайте страничната дръжка. Затегнете здраво дръжката.** Страничната дръжка трябва винаги да се използва за поддържане на контрола върху инструмента през цялото време.

ДОПЪЛНИТЕЛНИ ИНСТРУКЦИИ ЗА БЕЗОПАСНОСТ ЗА ВСИЧКИ ОПЕРАЦИИ

Причини и защита на оператора на откат

Откатът е внезапна реакция на защитипано или извито въртящо се колело, опорна подложка, четка или друг аксесоар. Защипването или извиването водят до бързо блокиране на въртящия се аксесоар, който от своя страна причинява неконтролируемият електроинструмент да бъде насочен в посока, обратна на въртенето на аксесоара до точка на огъване.

Например, ако едно абразивно колело се извие или защитипе от обработвания детайл, ръбът на колелото, който влиза в точката на защитипване може да задълбае в повърхността на материала и да причини изхвърчането или откат на колелото. Колелото може да отскочи към оператора или в обратна посока от него, в зависимост от посоката

на движение на колелото в точката на защипване. Абразивните колела може, също така, да се счупят при тези обстоятелства.

Отката може да е резултат и от неправилната употреба на електроинструмента и/или от неправилни процедури или условия на работа и може да се избегне, като се вземат подходящи предпазни мерки, както е дадено по-долу:

- a) **Дръжте здраво електроинструмента и позицията на тялото и ръката ви трябва да ви позволява да сте стабилни за силата на отката. Винаги използвайте допълнителна дръжка, ако ви е предоставена, за максимален контрол върху реакцията при откат или въртене по време на стартирането.**
Операторът трябва да контролира реакциите на въртящия момент или силите на отката, ако са взети подходящи предпазни мерки.
- b) **Никога не поставяйте ръката си близо до въртящата се аксесоар.** Аксесоарът може да се върне върху ръката ви.
- c) **Не поставяйте тялото си в зоната, където електроинструмента ще се движи при евентуален откат.** Откатът ще отхвърли инструмента в противоположна на движението на колелетата посока в точката на шлифване.
- d) **Работете с повишено внимание, когато работите върху ъгли, остри краища и т.н. Избягвайте отскачане и притриване на аксесоара.** Ъглите, острите ръбове и подскачането могат много вероятно да получат прекалено притриване с въртящия се аксесоар и това да доведе до зазуба на контрол или до откат.
- e) **Не прикрепяйте острие за дърворезба на верижен трион или назъбено острие на трион.** Такива остриета могат да създадат чести откати и зазуба на контрол.

Предупрежденията относно безопасността при шлифване и абразивно отрязване

- a) **Използвайте само такива колела, които са препоръчани за вашия инструмент и специфичните предпазители, предназначени за избраното колело.** Колела, които не са съвместими със съответния електроинструмент, не могат да бъдат адекватно предпазвани и не са безопасни.
- b) **Шлифовъчната повърхност на притиснатите в центъра дискове трябва да се монтира под равната повърхност на улея на предпазителя.** Неправилно монтираните колела, които се подават от плоскостта на улея на предпазителя, не могат да бъдат адекватно защитени.
- c) **Предпазителят трябва да е закрепен здраво към електроинструмента и поставен за максимална безопасност, за да може колкото**

се може по-малка част от колелото да бъде изложена към оператора. Предпазителят помага със защитата на оператора от счупени части от колелото, както и от инцидент, свързан с докосване на колелото и искри, които могат да запалят облеклото.

- d) **Колелата трябва да се използват само за препоръчителните приложения. Например: не шлифвайте със страничната част на колело за отрязване.** Колелата за абразивно рязане са предназначени за периферно шлифване, при оказването на странична сила върху тези колела, може да ги разклати.
- e) **Винаги използвайте неповредени фланци за колела, които са правилен размер и форма за вашето избрано колело.** Подходящите фланци за колелото го поддържат, с което се намалява възможността от счупване на колелото. Фланците на колелата за отрязване може да се различават от тези за шлифовъчното колело.
- f) **Не използвайте износени колела от по-големи електроинструменти.** Колело, което е предназначено за по-големи електроинструменти не е подходящо за по-високата скорост на по-малките инструменти и може да се пръсне.

Допълнителни предупрежденията относно безопасността при шлифване и абразивно отрязване

- a) **Не "задръствайте" колелото за рязане или не прилагайте прекомерно налягане. Не се опитвайте да правите прекомерно дълбок разрез.** Прекаленото напрежение на колелото увеличава натоварването и чувствителността към усукване или огъване на колелото при рязане, както и възможността за откат или счупване на колелото.
- b) **Не поставяйте тялото си в положение на една линия с и зад въртящото се колело.** Когато колелото при работа се отдалечава от тялото ви, евентуален откат може да предизвика насочване на въртящото се колело и на електроинструмента директно към вас.
- c) **Когато колелото се огъва или когато рязането се прекъсва по някаква причина, изключете електроинструмента и го дръжте неподвижно до пълното спиране на колелото. Никога не се опитвайте да свалите режещото колело от разреза, докато е в движение, иначе може да се появи откат.** Прочетете и вземете мерки, за да елиминирате причината за огъване на колелото.
- d) **Не рестартирайте рязането в самият детайл за рязане. Оставете колелото да достигне пълни обороти и внимателно го въведете в разреза.** Колелото може да се

огъне, да се приближи или да направи откат, ако електроинструмента се рестартира в детайла за рязане.

- e) **Чрез опорни панели или прекалено големи детайли за обработка може да се минимизира риска от зацъпване на колелото или от откат.** Големите детайли имат склонност да се огъват под собствената си тежест. Опорите трябва да бъдат поставени под детайла в близост до линията на рязане и в близост до ръба на детайла от двете страни на колелото.
- f) **Бъдете особено внимателни, когато правите "дъжен разрез" в съществуващите стени или други слепи зони.** Издаденото колело може да реже газове или водни тръби, електрически кабели или предмети, което може да доведе до откат.

Предупреждения за безопасност специално при заглаждане

- a) **Не използвайте прекомерно голяма диск шкурка. Следвайте препоръките на производителя, когато избирате шкурка.** По-голяма шкурка, простираща се извън подложката за заглаждане, представлява опасност от разкъсване и може да доведе до претриване, разкъсване на диска или откат.

Предупреждения за безопасност специално при обработване с телена четка

- a) **Имайте предвид, че телената четка остава без телчета по време на рутинна работа. Не прилагайте извънредно напрежение на жиците, като прилагате извънреден товар на четката.** Телените четки могат лесно да преминат през лека текстилна материя и/или кожа.
- b) **Ако употребата на препоръчителните защитници се отнася до телената четка, не допускайте намеса на теленото колело или четка с защитник.** Теленото колело или четка може да се увеличават на диаметър поради работна натовареност и центрофужните сили.

Допълнителни правила за безопасност за шлайфмашини

- Резбовката на закрепващите елементи трябва да съвпада с резбовката на шпиндела на шлайфмашината. За аксесоари, монтирани с фланци, монтажната дупка на аксесоара трябва да съвпада с диаметъра на фланеца. Аксесоари, които не отговарят на монтажното оборудване на електроинструмента ще са небалансирани, ще вибрират прекомерно и това може да доведе до загуба на контрол.

- Шлифовъчната повърхност на притиснатите в центъра дискове трябва да се монтира под равната повърхност на улея на предпазителя. Неправилно монтираните колела, които се подават от плоскостта на улея на предпазителя, не могат да бъдат адекватно защитени.



ПРЕДУПРЕЖДЕНИЕ: Не препоръчваме използването на дефектнотокова защита с остатъчен ток 30mA или по-малко.

Допълнителни рискове

Въпреки прилагането на съответните разпоредби за безопасност и прилагането на предпазни средства, съществуват рискове, които не могат да бъдат избегнати. Това са:

- Увреждане на слуха.
- Риск от нараняване поради летящи частици.
- Риск от изгаряния поради нагорещаване на аксесоарите по време на работа.
- Риск от нараняване поради продължителна употреба.
- Риск от прах от опасни вещества.

Електрическа безопасност

Електромоторът е създаден само за един волтаж. Винаги проверявайте дали захранващият кабел е в съответствие с напрежението на табелката.



Вашият инструмент на DEWALT е двойно изолиран в съответствие с EN60745; затова не е необходима заземителна жица.

Ако захранващият кабел е повреден, трябва да се смени от специално подготвен кабел, който можете да намерите в сервизите на DEWALT.

Замяна на щепсела (само за Великобритания и Ирландия)

Ако трябва да се сложи нов щепсел:

- Изхвърлете безопасно стария щепсел.
- Свържете кафявата жица към живия терминал в новия щепсел.
- Свържете синята жица към неутралния терминал.



ПРЕДУПРЕЖДЕНИЕ: Не трябва да се прави свързване към заземяния терминал.

Следвайте инструкциите за монтаж, които се предоставят с висококачествените щепсели. Препоръчителен предпазител: 13 A.

Използване на удължителен кабел

Можете да използвате удължителен кабел само, ако е абсолютно необходимо. Използвайте одобрен кабел, удобен за входящата мощност на зарядното ви устройство (виж **Технически данни**). Минималният размер на проводника е 1,5 mm²; максималната дължина е 30 м.

При използване на кабели на макари, винаги развивайте докрай кабела.

Съдържание на пакета

Съдържанието на пакета включва:

- 1 Ъглошлайф
 - 1 Предпазител
 - 1 Странична дръжка
 - 1 Поддържащ фланец
 - 1 Резбована закрепваща гайка
 - 1 Безключова закрепваща гайка (DWE4246, DWE4257)
 - 1 Шестоъгълен ключ
 - 1 Ръководство с инструкции
- Проверете инструмента за повреда на частите или аксесоарите, която може да е възникнала по време на транспортирането.
 - Вземете си време да прочетете задълбочено и с разбиране това ръководство преди започване на работа.

Маркировка върху инструментите

На инструмента са показани следните пиктограми:



Преди употреба, прочетете ръководството с инструкциите.



Носете защита за ушите.



Носете защита за очите.

Позиция на кода с датата (Фиг. D)

Кода с датата **11**, който също така включва годината на производство, е отпечатана на корпуса.

Пример:

2016 XX XX

Година на производство

Описание (Фиг. A, B)



ПРЕДУПРЕЖДЕНИЕ: Никога не променяйте инструмента или неговите части. Това може да доведе до лични наранявания и щети.

- 1 Бутон за заключване на шпиндела
- 2 Шпиндел
- 3 Странична ръкохватка
- 4 Опорен фланец
- 5 Закрепваща гайка
- 6 Предпазител
- 7 Плъзгащ се превключвател
- 8 Скала на променливите скорости
- 9 Лост за освобождаване на предпазителя
- 10 Система за прахоулавяне

Предназначение

Свръхмощният малък ъглошлайф е предназначен за професионално шлифване, полиране (с изключение на DWE4238), обработка с телена четка и рязане.

DO NOT use grinding wheels other than centre depressed wheels and flap discs.

НЕ използвайте в мокри условия или в среда на запалителни течности или газове.

Вашият свръхмощен ъглошлайф е професионален електроинструмент.

НЕ допускайте деца в близост до инструмента. Необходим е надзор, когато този инструмент се използва от неопитен оператор.

- **Малки деца и хора с увреждания.** Този уред не е предназначен за употреба от малки деца или хора с увреждания без наблюдение.
- Този продукт не е предназначен за употреба от хора (включително деца) с намалени физически, сензорни или умствени възможности, или с липса на знания, освен ако не са под наблюдение или не са били инструктирани относно употребата на устройството от човек, отговорен за тяхната безопасност. Никога не оставяйте сами деца с този продукт.

Антивибрационна странична дръжка

Антивибрационната странична дръжка предлага допълнителен комфорт, като абсорбира вибрациите, причинени от инструмента.

Система за извличане на прах (фиг. A)

Системата за извличане на прах **10** предпазва от натрупване на прах около предпазителя и входа на мотора и минимализира количеството прах, който влиза в кутията на мотора.

Функция за мек старт

DWE4206, DWE4207, DWE4216, DWE4217, DWE4227, DWE4237, DWE4238, DWE4246, DWE4257

Функцията за мек старт дава възможност за бавно ускорение на оборотите, за да се избегне първоначалния тласък. Тази функция е особено полезна при работа в тесни пространства.

Без напрежение

DWE4206, DWE4207, DWE4216, DWE4217, DWE4227, DWE4237, DWE4238, DWE4246, DWE4257

Функцията Без напрежение спира шлайфа от рестартиране без завъртане на превключвателя, ако има прекъсване в електрозахранването.

Електронен съединител

DWE4227, DWE4246, DWE4257

Електронният съединител за ограничение на момента на въртене намалява реакцията при максимален момент на въртене, предаван към оператора в случай на засядане на диска. Тази функция също предпазва предавките и електро мотора от внезапно спиране. Въртящият момент на електронния съединител е фабрично настроен и не може да се регулира.

СГЛОБЯВАНЕ И РЕГУЛИРАНЕ

! **ПРЕДУПРЕЖДЕНИЕ:** За да намалите риска от сериозни лични наранявания, изключете инструмента и от захранващия източник преди да регулирате, свалите/монтирате приставки или аксесоари. Уверете се, че пусковият превключвател е на позиция OFF "изключен". Едно нежелано задействане на инструмента може да предизвика наранявания.

Прикачване на странична дръжка (Фиг. В)

! **ПРЕДУПРЕЖДЕНИЕ:** Преди използване на инструмента, проверете дали дръжката е здраво закрепена.

Завинтете здраво страничната дръжка **3** в една от дупките от двете страни на корпуса. Страничната дръжка трябва винаги да се използва за поддържане на контрола върху инструмента през цялото време.

Предпазители

! **ВНИМАНИЕ:** Предпазителите трябва да се използват с всички шлифовъчни колаела, режещи колаела, полиращи дискове, телени четки и телени колаела. Инструмента може да се използва без предпазител само при полиране с обикновени полиращи дискове. Вижте за справка Фигура А за предоставените с уреда предпазители. Някои приложения може да изискват закупуването на подходящия предпазител от вашия местен дистрибутор или упълномощения сервизен център.

ЗАБЕЛЕЖКА: Шлифоването и рязането на ръбове може да се извършва с дискове Тип 27, създадени специално за тази цел; дисковете с плътност 6,35 мм са създадени за полирането на повърхности, докато по-тънкия Тип 27 дискове трябва да се прегледат за етикет от производителя, за да се види дали могат да бъдат използвани за шлифоване на повърхности или само за шлифоване/рязане на ръбове. Предпазителят от Тип 1 трябва да се използва за всеки диск, при който е забранено шлифоването на повърхности. Рязането може да се извършва с диск Тип 41 и предпазител Тип 1.

ЗАБЕЛЕЖКА: Вижте Таблица на аксесоарите за да изберете правилната комбинация предпазител/аксесоар.

Регулиране и монтаж на предпазителя (Фиг. С, D)

! **ВНИМАНИЕ:** Изключете уреда и от електрическата мрежа преди да го регулирате или свалите и монтирате приставки или аксесоари.

! **ВНИМАНИЕ:** ПРЕДИ работа с инструмента проверете на коя настройка за предпазител е вашия инструмент.

Възможности за регулиране

За регулиране на предпазителя, лоста за освобождаване на предпазителя **9** се захваща в една от подравнителните дупки **15** на лагера на предпазителя с помощта на

тресчотната функция. Вашата шлайфмашина предлага две възможности за това регулиране.

- **One-touch™:** В тази позиция, захванатата лицева част е наклонена и ще се предвижи към следващата дупка за изравняване, когато предпазителя се завърти по посока на часовниковата стрелка (като шпиндела е насочен към потребителя), но се заключва самостоятелно по посока, обратно на часовниковата стрелка.
- **Two-touch™:** В тази позиция, захванатата лицева част е изправена и подравнена. НИМА да се предвижи към следващата дупка за подравняване, ако лоста за освобождаване на предпазителя не бъде натиснат и задържан, докато в същото време предпазителя се извърта по посока на часовниковата стрелка или обратно (като шпиндела е насочен към потребителя).

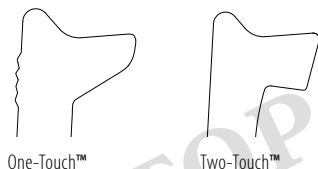

Възможности за настройки на предпазителя

За регулиране на лоска за освобождаване на предпазителя **9** на желаната опция:

1. Свалете винта **12** с помощта на част T20.
2. Свалете лоста за освобождаване на предпазителя, като имате предвид позицията на пружината. Изберете края на лоста за желаната опция за регулиране. Функцията One-touch ще използва наклонения край на лоста **9** за да се захванат дупките за подравняване **15** на лагера на предпазителя. Функцията two-touch ще използва подравнения край за захващане на дупките за подравняване **15** на лагера на предпазителя.
3. Поставете обратно лоста, като поставите избрания край под пружината **13**. Уверете се, че лоста има подходящ контакт с пружината.
4. Поставете обратно винта и завъртете до 2.0-3.0 N-m. Внимавайте за правилния монтаж възвратната функция на пружината, чрез натискане на лоста за освобождаване на предпазителя **9**.

Монтаж на предпазителя (Фиг. D)

! **ВНИМАНИЕ:** Преди да поставите предпазителя, уверете се, че винта, лоста и пружината са поставени правилно.

1. С насочен към оператора шпиндел, натиснете и задръжте освобождаващия лост на предпазителя **9**.
2. Подравнете етикетата **13** на предпазителя с отворите **14** на предавателната кутия.
3. Натиснете предпазителя надолу, докато скобите не се захванат и ги завъртете в прореза на центъра на предавката. Освободете лоста за освобождаване на предпазителя.

4. За поставяне на предпазителя:

One-touch™: Завъртете предпазителя по посока на часовниковата стрелка в желаната работна позиция. Натиснете и задръжте лоста за освобождаване на предпазителя **9** за да завъртите предпазителя по посока, обратна на часовниковата стрелка.

Two-touch™: Натиснете и задръжте лоста за освобождаване на предпазителя **9**. Завъртете предпазителя по посока на часовниковата стрелка или обратно, в желаната работна позиция.

ЗАБЕЛЕЖКА: Тялото на предпазителя трябва да се постави между шпиндела и оператора, за да предостави максимална защита на оператора.

Лоста за освобождаване на предпазителя трябва да щракне в една от изравнените дупки **15** на лагера на предпазителя. Това осигурява сигурност на предпазителя.

5. За да свалите предпазителя, следвайте стъпка от 1–3 на тези инструкции, но наобратно.

Фланци и дискове

Монтиране на нецентрирани дискове (Фиг. Е)

 **ПРЕДУПРЕЖДЕНИЕ:** Липса на правилно поставяне на фланеца/затягащата гайка/диска може да доведе до сериозни наранявания (или повреда на инструмента или диска).

 **ВНИМАНИЕ:** Предоставените фланци трябва да се използват с абразивни дискове с притиснат център тип 27 и тип 42 и с режещи дискове тип 41. Вижте Таблицата с аксесоари за повече информация.

 **ПРЕДУПРЕЖДЕНИЕ:** Препоръчва се затворен, двустранен предпазител за режещи дискове при работа с режещи дискове.

 **ПРЕДУПРЕЖДЕНИЕ:** Използването на повреден фланец или предпазител или при употреба на неподходящи фланци и предпазители може да се стигне до нараняване от счупване на диск или контакт с диск. Вижте Таблицата с аксесоари за повече информация.

1. Място на инструмента на маса, предпазвайте се.
2. Монтирайте нерезбованият, поддържащ фланец **4** на шпиндела **2** с повдигнат център към диска.
3. Сложете диска **16** към поддържащия фланец, като центрирате диска на повдигнатия център на поддържащия фланец.
4. Докато натискате бутона за заключване на шпиндела и с вдлъбнатините на шестостена насочен далече от диска, завийте затягащата гайка **5** на шпиндела, така че езичетата да захванат двата отвора в шпиндела.
5. Докато натискате заключващия бутон на шпиндела, затегнете закрепващата гайка **5**:
 - а. Затегнете стандартната закрепваща гайка с помощта на гаечен ключ **20**.

- б. Затегнете безключовата закрепваща гайка на ръка. (Използвайте безключова закрепваща гайка само, ако е в първотна форма.) Вижте **Съдържание на опаковката** за справка относно закрепващата гайка.

6. За да свалите диска, натиснете заключващия бутон на шпиндела и разхлабете закрепващата гайка.

Монтаж на щкурките (Фиг. F)

ЗАБЕЛЕЖКА: Използване на предпазител с шлайф дискове, които използват щкурки, често наричани влакнести насмолени дискове, не е необходимо. Понеже не е необходим предпазител за тези аксесоари, предпазителя може или не може да пасне правилно при употреба.

 **ПРЕДУПРЕЖДЕНИЕ:** Липса на правилно поставяне на фланеца/затягащата гайка/диска може да доведе до сериозни наранявания (или повреда на инструмента или диска).

 **ПРЕДУПРЕЖДЕНИЕ:** Правилният предпазител трябва да се преинсталира за шлифовъчния диск, режещия диск, полиращия диск, телената четка или теления диск след завършване на полиращи приложения.

1. Поставете подходяща щкурка **17** на шпиндела.
2. Поставете шлифовъчния диск **18** на поддържащата подложка **17**.
3. Докато натискате заключването на шпиндела **1**, завийте закрепващата гайка **19** на шпиндела, като поставите повдигнатата главина на затягащата гайка в центъра на полиращия диск и опорната подложка.
4. Затегнете закрепващата гайка на ръка. След това натиснете заключващия бутон на шпиндела, докато завъртете полиращия диск до напасване на полиращия диск и заключващата гайка.
5. За сваляне на диска, хванете и завъртете поддържащата платка и щкурката, докато натискате заключващия бутон на шпиндела.

Монтиране и сваляне на колела с главина (фиг. А)

Дисковете с главина се монтират направо на резбования шпиндел M14. Резбовката на аксесоара трябва да съвпада с резбовката на шпиндела.

1. Свалете поддържащия фланец от инструмента.
2. Завинтете диска на шпиндела **2** на ръка.
3. Натиснете заключващия бутон **1** на шпиндела и използвайте гаечен ключ за затягане на центъра на диска.
4. Извършете горната процедура отзад-напред, за да свалите колелото.

ЗАБЕЛЕЖКА: При неправилно поставяне на диска преди да включите инструмента може да доведе до повреда на инструмента или диска.

Монтиране на телени конусовидни четки и телени дискове (Фиг. А)

! **ПРЕДУПРЕЖДЕНИЕ:** Липса на правилно поставяне на фланеца/затягащата гайка/диска може да доведе до сериозни наранявания (или повреда на инструмента или диска).

! **ВНИМАНИЕ:** За да намалите риска от нараняване, носете работни ръкавици, когато работите с телени четки и дискове. Тези аксесоари може да са остри.

! **ВНИМАНИЕ:** За да намалите риска от повреда на инструмента, диска или четката, не трябва да докосвате предпазителя, когато е монтират или в употреба. Може да се стигне до незабележими щети в аксесоара, което може да причини извърчане на тел от части на аксесоара.

Конусовидните телени четки или телените дискове се монтират директно на резбования шпиндел без помощта на флангове. Използвайте само телени четки или дискове, които се предлагат с резбована М14 главина. Тези аксесоари са на разположение с допълнително заплащане от вашия дилър или упълномощен сервизен център.

1. Място на инструмента на маса, предпазвайте се.
2. Завинтете диска на шпиндела на ръка.
3. Натиснете заключващия бутон **1** на шпиндела и използвайте гаечен ключ за главината на теления диск или четка, за да затегнете диска.
4. За да свалите диска, изпълнете горните процедури отзад напред.

ЗАБЕЛЕЖКА: За да намалите риска от повреда на инструмента, поставете правилно главината на диска преди да включите инструмента.

Преди започване на работа

- Монтирайте предпазителя и подходящия диск или колело. Не използвайте прекалено износени дискове или колела.
- Уверете се, че вътрешният и външния фланец са правилно закрепени. Следвайте инструкциите, дадени в глава **Таблица на аксесоарите за шлифване и рязане**.
- Уверете се, че диска или колелото се въртят по посока на стрелката на аксесоара и на инструмента.
- Не използвайте повредени аксесоари. Преди всяка употреба проверявайте аксесоари като абразивни дискове за дълбоки одрасквания и пукнатини, опорните подложки за пукнатини, износване или прекомерно изтъркване, телената четка за отхлабване или закъсани жици. Ако електроинструмента или аксесоара е изпускан, проверете за повреда или инсталирайте изправен аксесоар. След проверка и инсталиране на аксесоар, отдалечете себе си и всички присъстващи лица на безопасно разстояние от обхвата на ротация на аксесоара и стартирайте електроинструмента с максимална скорост без натоварване за една минута.

Повредените аксесоари обикновено се разпадат по време на изпробване.

РАБОТА

Инструкции за употреба

! **ПРЕДУПРЕЖДЕНИЕ:** Винаги спазвайте инструкциите за безопасност и приложимите разпоредби.

! **ПРЕДУПРЕЖДЕНИЕ:** За да намалите риска от сериозни лични наранявания, изключете инструмента и от захранващия източник преди да регулирате, сваляте/монтирате приставки или аксесоари. Уверете се, че пусковият превключвател е на позиция OFF "изключен". Едно нежелано задействане на инструмента може да предизвика наранявания.

! **ПРЕДУПРЕЖДЕНИЕ:**

- Уверете се, че всички материали за шлайфане или рязане са стабилизирани на място.
- Закрепете и обезопасете обработвания детайл. Използвайте скоби или менгеме да застопорите и укрепите обработвания детайл към стабилна платформа. Важно е да закрепите и да поддържате здраво обработвания детайл, за да предотвратите местенето на детайла и загубата на контрол. Движението на обработвания детайл или загубата на контрол могат да създадат опасност и да причинят наранявания.
- **Чрез опорни панели или прекалено големи детайли за обработка може да се минимизира риска от заципване на колелото или от откат.** Големите детайли имат склонност да се огъват под собствената си тежест. Опорите трябва да бъдат поставени под детайла в близост до линията на рязане и в близост до ръба на детайла от двете страни на колелото.
- Винаги носете работни ръкавици, когато работите с този инструмент.
- Механизмът се нагорещява по време на употреба.
- Прилагайте само лек натиск на инструмента. Не оказвайте натиск от страни на диска.
- Винаги поставяйте предпазителя и подходящия диск или колело. Не използвайте прекалено износен диск или колело.
- Уверете се, че вътрешният и външния фланец са правилно закрепени.
- Уверете се, че диска или колелото се въртят по посока на стрелката на аксесоара и на инструмента.
- Избягвайте претоварване. Ако инструментът се нагорещи, оставете го да работи няколко минути без натоварване, за да се охлади

аксесоара. Не докосвайте аксесоарите преди да се охладят. Дисковете стават много горещи при употреба.

- Никога не работете с шлифовъчен конус без поставен подходящ защитен предпазител.
- Не използвайте електроинструмента с отрязан край.
- Никога не използвайте попивателни заедно със свързани абразивни продукти.
- Имайте предвид, че колетелата ще продължат да се въртят след спиране на машината.

Правилна позиция на ръцете (фиг. G)

 **ПРЕДУПРЕЖДЕНИЕ:** За да намалите риска от сериозно нараняване, **ВИНАГИ** използвайте подходяща позиция на ръцете, както е показано.

 **ПРЕДУПРЕЖДЕНИЕ:** За да намалите риска от сериозно лично нараняване, **ВИНАГИ** дръжте здраво в очакване на внезапна реакция.

Правилната позиция на ръцете изисква едната ръка да е на страничната дръжка **3**, а другата да е на тялото на инструмента, както е показано на фигура G.

Устройство за променливи обороти (Фиг. A)

DWE4246, DWE4257

Градуираният диск за променливи обороти предлага допълнителен контрол на инструмента и позволява използването му в оптимални условия в зависимост от аксесоарите и материала.

- Завъртете градуираният диск **8** до желаното ниво. Завъртете градуираният диск нагоре за по-висока скорост и надолу за по-ниска скорост.

Плъзгач се превключвател (фиг. A)

 **ВНИМАНИЕ:** Дръжте страничната дръжка и тялото на инструмента, за да поддържате контрол на инструмента при стартиране и по време на употреба, и докато диска или аксесоара спре да се върти. Уверете се, че диска е напълно спрял преди да сложите инструмента долу.

ЗАБЕЛЕЖКА: За да намалите неочаквано движение на инструмента, не включвайте или изключвайте инструмента, докато при натоварени условия. Оставете шлайфмашината да достигне пълни обороти преди да докоснете повърхността на обработвания детайл. Повдигнете инструмента от повърхността преди да изключите инструмента. Оставете инструмента да спре да се върти преди да го поставите долу.

 **ПРЕДУПРЕЖДЕНИЕ:** Преди да свържете инструмента към електрическата мрежа, уверете се, че превключвателя плъзгач е в позиция изключен, чрез натискане и отпускане на задната част на превключвателя. Уверете се, че превключвателя плъзгач е в позиция изключен, както е описано по-горе, след всяко прекъсване в захранването на инструмента, като активирането на

заземен прекъсвач, изхвърляне на прекъсвач, случайно изваждане на щепсела или прекъсване на електрозахранването. Ако плъзгачият се превключвател е заключен, когато е свързан със захранването, инструмента може да се стартира неочаквано.

За да стартирате инструмента, плъзнете плъзгачия се превключвател за ВКЛ./ИЗКЛ.  към предната част на инструмента. За да спрете инструмента, освободете плъзгача за ВКЛ./ИЗКЛ.

За продължителна работа, плъзнете превключвателя към предната част на инструмента и натиснете предната част на превключвателя навътре. За да спрете инструмента, докато работите в продължителен режим, натиснете задната част на плъзгачият се превключвател и отпуснете.

Заклучване на шпиндела (Фиг. B)

Заклучването на шпиндела **1** съществува с цел предпазване на шпиндела от въртене при инсталиране или сваляне на кола. Работете със заключването на шпиндела само, когато инструмента не работи, изключен е от захранването и напълно е спрял.

ЗАБЕЛЕЖКА: За да намалите риска от повреда на инструмента, не използвайте заключването на шпиндела, докато инструмента работи.

В противен случай, това ще доведе до щети в инструмента и прикаченият аксесоар може да излети и да причини наранявания.

За да заключите, натиснете заключващия бутон на шпиндела и завъртете устройството на шпиндела, докато повече не можете да го въртите.

Шлифване на повърхност, полиране и обработка с телена четка

 **ВНИМАНИЕ:** Винаги използвайте правилния предпазител според инструкциите на това ръководство.

 **ПРЕДУПРЕЖДЕНИЕ: НАТРУПВАНЕ НА Метален прах.** Продължителното използване на флап дискове в метални приложения може да доведе до увеличаване на възможностите за токов удар. За да се намали този риск, вкарвайте RCD (дефектнотоковата защита) преди употреба и ежедневно почитвайте вентилационните отвори чрез вкарване на сух въздух под налягане в тях, в съответствие с инструкциите за поддръжка, дадени по-долу.

За извършване на работа върху повърхността на детайл:

1. Оставете инструмента да достигне пълни обороти преди да докоснете инструмента в работната повърхност.
2. Приложете минимално налягане към работната повърхност, като оставите инструмента да работи на високи обороти. Темпото на сваляне на материал е най-голямо, когато инструментът работи при високи обороти.

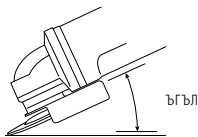

3. Поддържайте подходящ ъгъл между инструмента и работната повърхност. Вижте таблицата в съответствие със съответната функция.

Функция	ъгъл
Шлайфане	20°-30°
Полиране с флап диск	5°-10°
Полиране с поддържаща платка	5°-15°
Телена четка	5°-10°

4. Поддържайте контакт между ръба на диска и работната повърхност.

- При шлифование с флап диск или телена четка движете инструмента продължително напред и назад, за да се избегне образуването на драскотини в работната повърхност.
- При полиране с поддържаща платка движете инструмента продължително в права линия, за да предотвратите изгаряне и извъртане на работната повърхност.

ЗАБЕЛЕЖКА: Оставянето на инструмента върху работната повърхност без движение ще повреди работния детайл.

5. Свалете инструмента от работната повърхност преди да изключите инструмента. Оставете инструмента да спре да се върти преди да го поставите долу.



ВНИМАНИЕ: Работете с повишено внимание, когато работите над ръба, понеже може да се получи внезапно, рязко движение на шлайф машината.

Предпазни мерки при работа с боядисан детайл

1. Свалянето на бои на оловна основа с телена четка или с полиращ диск НЕ СЕ ПРЕПОРЪЧВА поради трудността в контролирането на замърсения прах. Най-голямата опасност от натравяне с олово е при деца и бременни жени.
2. Понеже е трудно да се прецени дали една боя съдържа олово без химически анализ, ние препоръчваме да се вземат следните предпазни мерки при сваляне на боя с шкурка:

Лична безопасност

1. В зоната на сваляне на боя с телена четка или полиране не трябва да влизат деца или бременни жени, докато не бъде напълно почистена.
2. Всички хора с достъп до тази зона трябва да се носят маска или респиратор за защита от праха. Филтърът трябва да се сменя ежедневно или когато се появяват трудности при дишането с маската или респиратора.

ЗАБЕЛЕЖКА: Трябва да се носят само маски, подходящи за работа с прах от оловни бои и изпарения.

Обикновенните маски не предлагат необходимата защита. Проверете за подходяща, одобрена от N.I.O.S.H. предпазна маска в местния железарски магазин.

3. В зоната на работа НЕ ТРЯБВА ДА СЕ ЯДЕ, ПИЕ ИЛИ ПУШЕ, за да се предотврати поглъщане на замърсени частици. Работниците трябва да се измият и почистят ПРЕДИ да се хранят, пият или пушат. В работната зона не трябва да се оставя храна, напитки или цигари, за да не се замърсят от праха.

Безопасност на околната среда

1. Боята трябва да се сваля по начин, по който да се сведе до минимум образуването на прах.
2. Зоните на сваляне на боя трябва да се запечатат с найлонови листове с дебелина 4 микрона.
3. Работата с шкурка трябва да се извършва по начин, по който да се намали преноса на прах извън работната зона.

Почистване и извърляне

1. Всички повърхности в работната зона трябва ежедневно да се обработват с прахосмукачка до окончателно приключване на работата с шкурка. Торбичките за прах от прахосмукачката трябва често да се сменят.
2. Трябва да съберете и извърлите всички пластмасови и други частици и отпадъци. Те трябва да се поставят в запечатани контейнери за отпадъци и да се извърлят чрез обикновените процедури за събиране на отпадъци. По време на чистене, децата и бременните жени трябва да са изолирани от работната зона.
3. Всички играчки, мебели и прибори, които могат да се измият, трябва да се почистят изцяло преди повторна употреба.

Шлифование и рязане на ръб



ПРЕДУПРЕЖДЕНИЕ: Не използвайте дискове за шлифование/рязане на ръбове за шлифование на повърхности, защото тези дискове не са създадени за странично налягане, което се получава при шлифование на повърхности. Може да се стигне до счупване на диск и сериозно нараняване.



ВНИМАНИЕ: Дискове, използвани за рязане и шлайфане на ръбове може да се счупят или отскочат, ако са огнати или извити, докато инструментът е в употреба. При всички работи свързани с шлифование/рязане на ръбове, отворената страна на предпазителя трябва да се постави далече от оператора.

ЗАБЕЛЕЖКА: Шлифването/рязането на ръб с Тип 27 диск трябва да е ограничено до плитко рязане и пробиване — по-малко от 13 мм дълбочина, когато диска е нов. Намалете дълбочината на рязане/пробиване в зависимост от намаления радиус на диска при неговото износване. Вижте главата Таблица на аксесоарите за повече

информация. Шлифоването/рязането с Тип 41 диск изисква използването на предпазител Тип 1.

1. Оставете инструмента да достигне пълни обороти преди да докоснете инструмента в работната повърхност.
2. Приложете минимално налягане към работната повърхност, като оставите инструмента да работи на високи обороти. Темпото на шлайфане/рязане е най-голямо, когато инструментът работи при високи обороти.
3. Поставете се така, че отворената долна част на диска да сочи далеч от вас.
4. След като започнете да режете и сте направили разрез в обработвания детайл, не променяйте ъгъла на рязане. Промяната на ъгъла ще причини огъване на диска и може да доведе до счупване на диска. Дискете за шлифоване на ръбовете не са създадени за издържане на страничен натиск, причинен от огъване.
5. Свалете инструмента от работната повърхност преди да изключите инструмента. Оставете инструмента да спре да се върти преди да го поставите долу.

Метални приложения

Когато използвате инструмента в метални приложения, уверете се, че захранването с дефектнотоковата защита (ДТЗ), което на английски е Residual Current Device (RCD) е вкарано, за да се избегне риск, причинен от метални остатъци.

Ако захранването е спряно от RCD, занесете инструмента до сервис на DEWALT или техен сервизен агент.



ПРЕДУПРЕЖДЕНИЕ: В екстремни условия на труд, проводимият прах може да се натрупа в кожата на машината при работа с метал. Това може да доведе до износване на защитната изолация на машината с потенциален риск от токов удар.

За да се избегне натрупването на метални стружки вътре в машината се препоръчва да изчиствате всеки ден вентилационните отвори. Виж раздела **Поддръжка**.

Рязане на метал

За рязане със свързани абразиви, винаги използвайте предпазител тип 1.

Когато режете, работете с умерено захранване, адаптирано към материала, който се реже. Не оказвайте натиск върху режещия диск, не наклоняйте или се поклащайте машината.

Не намалявайте оборотите на спиращи дискове чрез прилагане на странично налягане.

Машината трябва винаги да работи с възходящо движение. В противен случай, съществува опасност да бъде избутана неконтролирано извън мястото на срязване.

При рязане на профили и квадратни пръти, най-добре е да започнете с най-малкото напречно сечение.

Грубо шлифоване

Никога не използвайте режещ диск за грубо шлифоване.

Винаги използвайте предпазител тип 27.

Най-добрите резултати при грубо шлифоване се архивират при настройка на машината на ъгъл от 30° до 40°.

Преместете машината напред и назад със среден натиск. По този начин обработваният детайл няма да се нагорещи много, не се обезцветява и не се оформя набраздяване.

Рязане на камъни

Машината може да се използва само за сухо рязане.

За рязане на камък, най-добре е да използвате диамантен режещ диск. Работете с машината само с допълнителна защитна маска.

Съвети при работа

Внимавайте, когато изрязвате отвори в структурни стени.

Отворите в структурните стени са обект на специфичните разпоредби за съответната страна. Тези разпоредби трябва да се наблюдават при всякакви обстоятелства. Преди да започнете работа, посъветвайте се с отговорен строителен инженер или технически ръководител.

ПОДДРЪЖКА

Вашият електроинструмент на DEWALT е създаден за продължителна и дългосрочна работа с минимална поддръжка. Продължителната и задоволителна работа зависи от правилната грижа за инструмента и от редовното почистване.



ПРЕДУПРЕЖДЕНИЕ: За да намалите риска от сериозни лични наранявания, изключете инструмента и от захранващия източник преди да регулирате, сваляте/монтирате приставки или аксесоари. Уверете се, че пусковият превключвател е на позиция OFF "изключен". Едно нежелано задействане на инструмента може да предизвика наранявания.

Изскачащи четки

Моторът автоматично ще се изключи, за да покаже, че карбоновите четки са почти износени, и че инструмента се нуждае от сервизиране. Карбоновите четки не се обслужват сервизно от потребителя. Занесете инструмента на упълномощен сервизен агент на DEWALT.



Смазване

Вашият електроинструмент трябва да се смазва допълнително.



Почистване

! **ПРЕДУПРЕЖДЕНИЕ:** Издухвайте замърсяванията и праха на основния корпус със сух въздух винаги, когато забележите събиране на мръсотия в и около вентилационните отвори. Носете одобрена защита за очите и одобрена защитна противопрахова маска, когато извършвате тази процедура.

! **ПРЕДУПРЕЖДЕНИЕ:** Никога не използвайте разтворители или други химикали за почистване на неметалните части на инструмента. Тези химикали могат да влошат качеството на материалите, използвани за тези части. Използвайте намокрена с вода и мек сапун кърпа. Никога не допускате влизането на течности в инструмента; никога не потапяйте в течност която и да е част на инструмента.

Допълнителни аксесоари

! **ПРЕДУПРЕЖДЕНИЕ:** Понеже с този инструмент не са тествани аксесоари, различни от предложените от DEWALT, използването на такива аксесоари с този инструмент може да е опасно. За да се намали риска от нараняване, използвайте само препоръчаните от DEWALT аксесоари с този продукт.

Посъветвайте се с вашия доставчик за по-подробна информация относно подходящите аксесоари.

	Макс. [мм]		Мин. въртене [мин. ⁻¹]	Периферни обороти [м/с]	Дължина на резбованата дупка [мм]	
	D	b				d
	115	6	22,23	11 500	80	–
	125	6	22,23	11 500	80	–
	150	6	22,23	9 300	80	–
	115	–	–	11 500	80	–
	125	–	–	11 500	80	–
	75	30	M14	11 500	45	20,0

	Макс. [мм]		Мин. въртене [мин. ⁻¹]	Периферни обороти [м/с]	Дължина на резбованата дупка [мм]	
	D	b				d
	115	12	M14	11 500	80	20,0
	125	12	M14	11 500	80	20,0

Защита на околната среда



Разделно събиране. Продуктите и батериите, отбелязани с този символ не трябва да се изхвърлят с битовите отпадъци.



Продуктите и батериите съдържат материали, които могат да бъдат възстановени или рециклирани, което намаляване търсенето на суровини. Моля, рециклирайте електрически продукти и батериите в съответствие с местните разпоредби. Повече информация можете да намерите на www.2helpU.com.

Stanley Black & Decker
Phoenicia Business Center
Strada Turturelelor, nr 11A, Etaj 6, Modul 15,
Sector 3 Bucuresti
Telefon: +4021.320.61.04/05

Таблица на аксесоари за шлифване и рязане











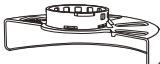

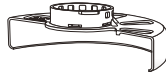
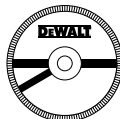

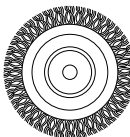

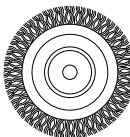

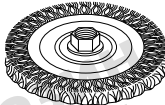
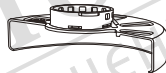
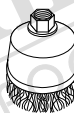
Тип на предпазителя	Аксесоар	Описание	Как се монтира шлайф машина
 Тип 27 Предпазител		Шлифоващ диск с притиснат център	 Тип 27 предпазител
		Флап колело	 Опорен фланец
		Телени колела	 Колело тип 27 с притиснат център
		Телени колела с резбована гайка	 Резбована закрепваща гайка
		Телени колела с резбована гайка	 Тип 27 предпазител
		Телена четка тип камбана с резбована гайка	 Телено колело
	Опорна подложка/шлифоващ лист	 Тип 27 предпазител	
			 Гумена опорна подложка
			 Шлифоващ диск
			 Резбована закрепваща гайка

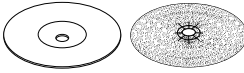
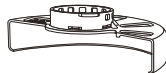
Таблица на аксесоари за шлифване и рязане (прод.)

Тип на предпазителя	Аксесоар	Описание	Как се монтира шлайф машина
 Тип 1 Предпазител	 DEWALT	Режещ диск за зидария, свързан	 Тип 1 предпазител
	 DEWALT	Режещ диск за метали, свързан	 Опорен фланец
 Тип 1 Предпазител ИЛИ  Тип 27 Предпазител	 DEWALT	Диамантен диск за рязане	 Режещо колело  Резбована закрепваща гайка

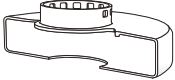
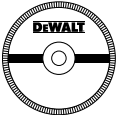
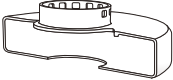

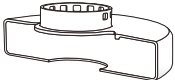
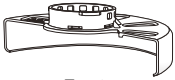
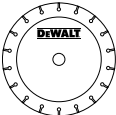
МАГАЗИН
БАШ МАЙСТОРА
 ПРОФЕСИОНАЛНИ РЕШЕНИЯ