

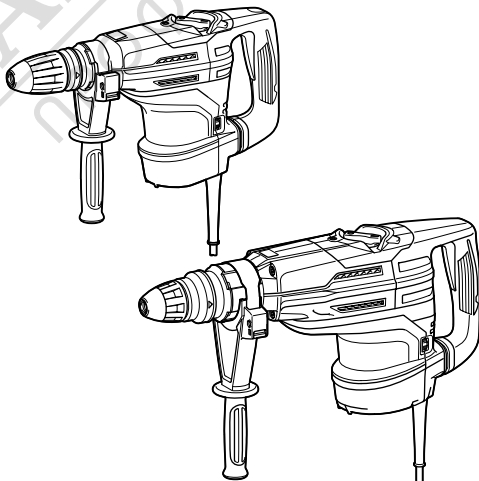

GB	Rotary Hammer	INSTRUCTION MANUAL
SI	Vrtalno kladivo	NAVODILO ZA UPORABO
AL	Çekiçi rrotullues	MANUALI I PËRDORIMIT
BG	Перфоратор	РЪКОВОДСТВО ЗА ЕКСПЛОАТАЦИЯ
HR	Udarna bušilica	PRIRUČNIK S UPUTAMA
MK	Вртлива чекан-дупчалка	УПАТСТВО ЗА УПОТРЕБА
RO	Ciocan rotopercutor	MANUAL DE INSTRUCȚIUNI
RS	Ударна бушилица	УПУТСТВО ЗА УПОТРЕБУ
RUS	Перфоратор	РУКОВОДСТВО ПО ЭКСПЛУАТАЦИИ
UA	Перфоратор	ІНСТРУКЦІЯ З ЕКСПЛУАТАЦІЇ

HR4003C
HR4013C
HR5202C
HR5212C

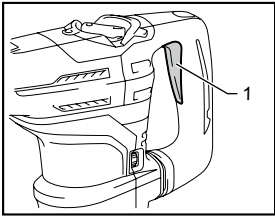



1 014028

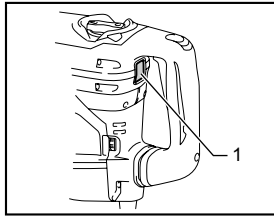

2 014880

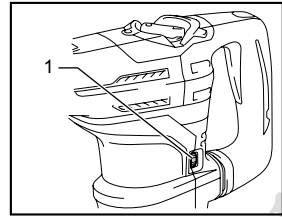

3 014029

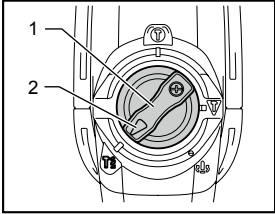

4 014022

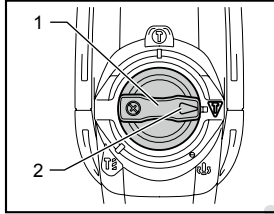

5 014024

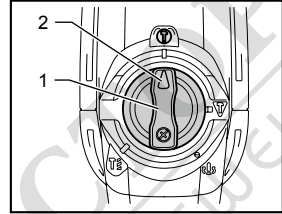

6 014023

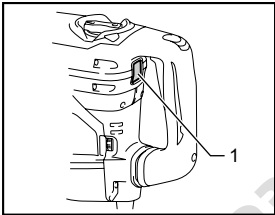

7 014880

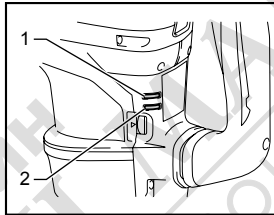

8 014032

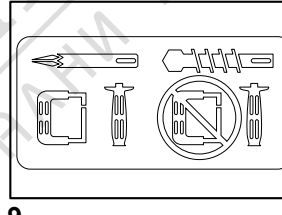

9 003139

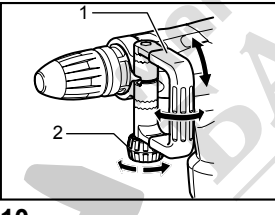

10 014034

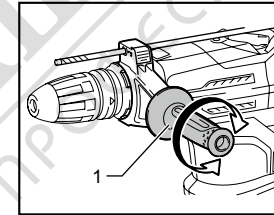

11 014027

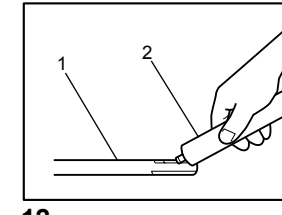

12 003150

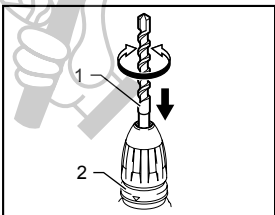

13 014878

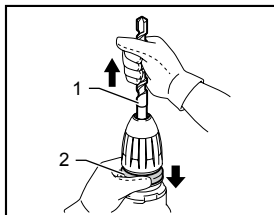

14 014879

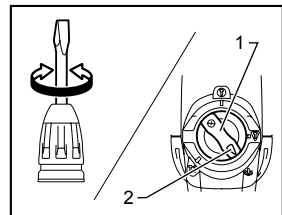

15 014090

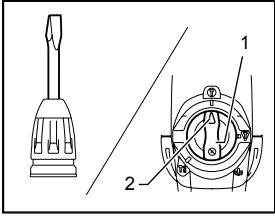

16 014091

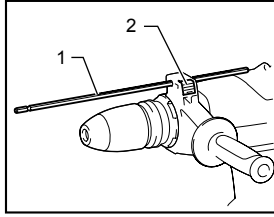

17 014033

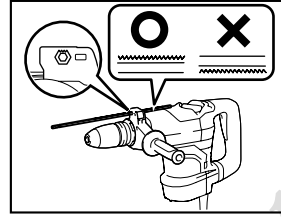

18 014135

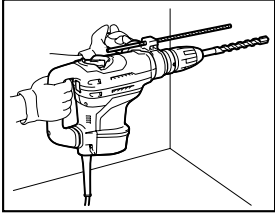

19 014030

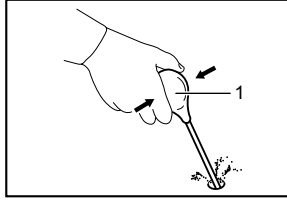

20 002449

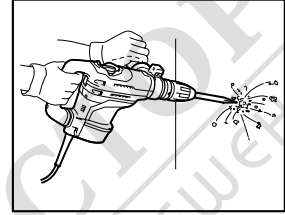

21 014031

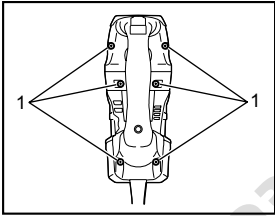

22 014035

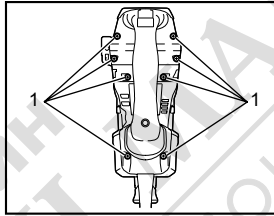

23 014037

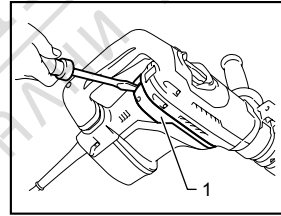

24 014075

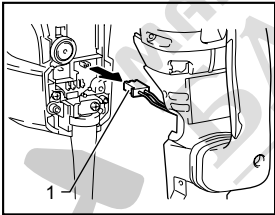

25 014036

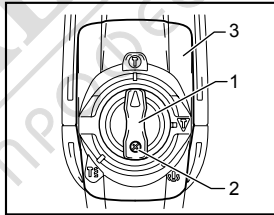

26 014038

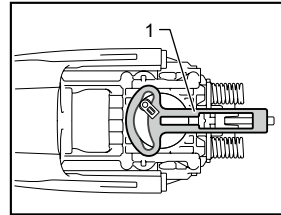

27 014039

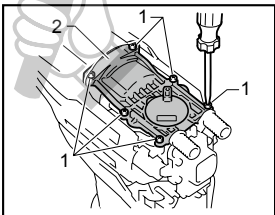

28 014092

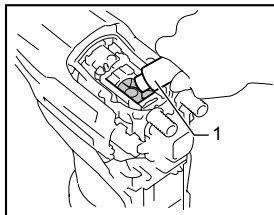

29 014041

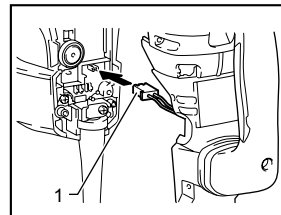

30 014042

БЪЛГАРСКИ (Оригинална инструкция)

Разяснение на общия изглед

1-1. Пусков прекъсвач	10-2. Притискателна гайка	22-1. Винтове
2-1. Превключващ бутон	11-1. Странична ръкохватка	23-1. Винтове
3-1. Скала за регулиране	12-1. Опашка на найкрайника	24-1. Предпазен капак
4-1. Лост за превключване	12-2. Грес за найкрайника	25-1. Конектор
4-2. Курсор	13-1. Найкрайник	26-1. Лост за превключване
5-1. Лост за превключване	13-2. Освобождаващ пръстен	26-2. Винт
5-2. Курсор	14-1. Найкрайник	26-3. Капак на разпределителна капачка
6-1. Лост за превключване	14-2. Освобождаващ пръстен	27-1. Пластина за регулиране
6-2. Курсор	15-1. Лост за превключване	28-1. Винтове
7-1. Превключващ бутон	15-2. Курсор	28-2. Капаче
8-1. Светлинен индикатор за включено захранване (зелен)	16-1. Лост за превключване	29-1. Грес за чук
8-2. Светлинен индикатор за обслужване (червен)	16-2. Курсор	30-1. Конектор
10-1. Странична ръкохватка	17-1. Дълбочиномер	
	17-2. Бутон за блокировка	
	20-1. Ръчна помпа за продухване	

СПЕЦИФИКАЦИИ

Модел		HR4003C	HR4013C	HR5202C	HR5212C
Технически възможности	Твърдосплавен найкрайник	40 мм		52 мм	
	Корона за ядрово сондиране	105 мм		160 мм	
Обороти без товар (мин ⁻¹)		250 - 500		150 - 310	
Вдухвания в минута		1 450 - 2 900		1 100 - 2 250	
Обща дължина		479 мм		599 мм	
Нето тегло		6.2 кг	6.8 кг	10.9 кг	11.9 кг
Клас на безопасност		II/II			

• Поради нашата непрекъсната научно-развойна дейност посочените тук спецификации могат да бъдат променени без предизвестие.

• Спецификациите може да са различни в различните държави.

• Тегло съгласно метода EPTA 01/2003

ENE044-1

Предназначение

Този инструмент е предназначен за ударно пробиване в тухли, бетон и камък, както и за дялане.

ENF002-2

Захранване

Инструментът следва да се включва само към захранване със същото напрежение, като посоченото на фирмената табелка и работи само с монофазно променливо напрежение. Той е с двойна изолация и затова може да се включва и в контакти без заземяване.

ENG905-1

Шум

Обичайното средно претеглено ниво на шума, определено съгласно EN60745:

ENG900-1

Модел HR4003C, HR4013C

Ниво на звуково налягане (L_{pA}): 92 dB (A)

Ниво на звукова мощност (L_{WA}): 103 dB (A)

Коефициент на неопределеност (K): 3 dB (A)

Модел HR5202C

Ниво на звуково налягане (L_{pA}): 99 dB (A)

Ниво на звукова мощност (L_{WA}): 110 dB (A)

Коефициент на неопределеност (K): 3 dB (A)

Модел HR5212C

Ниво на звуково налягане (L_{pA}): 98 dB (A)

Ниво на звукова мощност (L_{WA}): 109 dB (A)

Коефициент на неопределеност (K): 3 dB (A)

Използвайте антифони

Вибрации

Общата стойност на вибрациите (сума от три осови вектора), определена съгласно EN60745:

Модел HR4003C

Работен режим : дълбаене със странична ръкохватка

Ниво на вибрациите ($a_{h,CHeg}$) : 9.0 m/c^2

Коефициент на неопределеност (K): 1.5 m/c^2

Работен режим: дълбаене със странична ръкохватка

Ниво на вибрациите ($a_{h,CHeg}$) : 9.0 m/c^2

Коефициент на неопределеност (K): 1.5 m/c^2

Работен режим : ударно пробиване в бетон

Ниво на вибрациите ($a_{h,HD}$) : 10.0 m/c^2

Коефициент на неопределеност (K): 1.5 m/c^2

Модел HR4013C

Работен режим : дълбаене със странична ръкохватка

Ниво на вибрациите ($a_{h,CHeg}$) : 4.5 m/c^2

Коефициент на неопределеност (K): 1.5 m/c^2

Работен режим: дълбаене със странична ръкохватка

Ниво на вибрациите ($a_{h,CHeg}$) : 4.5 m/c^2

Коефициент на неопределеност (K): 1.5 m/c^2

Работен режим : ударно пробиване в бетон

Ниво на вибрациите ($a_{h,HD}$) : 5.0 m/c^2

Коефициент на неопределеност (K): 1.5 m/c^2

Модел HR5202C

Работен режим : дълбаене със странична ръкохватка

Ниво на вибрациите ($a_{h,CHeg}$) : 10.5 m/c^2

Коефициент на неопределеност (K): 1.5 m/c^2

Работен режим: дълбаене със странична ръкохватка

Ниво на вибрациите ($a_{h,CHeg}$) : 10.5 m/c^2

Коефициент на неопределеност (K): 1.5 m/c^2

Работен режим : ударно пробиване в бетон

Ниво на вибрациите ($a_{h,HD}$) : 17.0 m/c^2

Коефициент на неопределеност (K): 1.5 m/c^2

Модел HR5212C

Работен режим : дълбаене със странична ръкохватка

Ниво на вибрациите ($a_{h,CHeg}$) : 7.0 m/c^2

Коефициент на неопределеност (K): 1.5 m/c^2

Работен режим: дълбаене със странична ръкохватка

Ниво на вибрациите ($a_{h,CHeg}$) : 8.0 m/c^2

Коефициент на неопределеност (K): 1.5 m/c^2

Работен режим : ударно пробиване в бетон

Ниво на вибрациите ($a_{h,HD}$) : 9.0 m/c^2

Коефициент на неопределеност (K): 1.5 m/c^2

ENG901-1

- Обявеното ниво на вибрациите е измерено в съответствие със стандартни методи за изпитване и може да се използва за сравняване на инструменти.
- Освен това, обявеното ниво на вибрациите може да се използва за предварителна оценка на вредното въздействие.

⚠ ПРЕДУПРЕЖДЕНИЕ:

- Нивото на вибрациите при работа с електрическия инструмент може да се различава от обявената стойност в зависимост от начина на използване на инструмента.
- Задължително определете предпазни мерки за защита на оператора въз основа на оценка на риска в реални работни условия (като се вземат предвид всички съставни части на работния цикъл, като например момента на изключване на инструмента, работата на празен ход, както и времето на задействане).

ENH101-17

Само за страните от ЕС

ЕО Декларация за съответствие

Makita декларира, че следната/ите машина/и:

Наименование на машината:

Перфоратор

Модел №/ Тип: HR4003C, HR4013C, HR5202C, HR5212C

Съответстват на изискванията на следните европейски директиви:

2006/42/ЕО

Произведение са в съответствие със следния Стандарт или стандартизирани документи:

EN60745

Съгласно 2006/42/ЕС, файлът с техническа информация е достъпен от:

Makita, Jan-Baptist Vinkstraat 2, 3070, Белгия

22.10.2013



000331

Ясуши Фукайа

Директор

Makita, Jan-Baptist Vinkstraat 2, 3070, Белгия

Общи предупреждения за безопасност при работа с електрически инструменти

⚠ ПРЕДУПРЕЖДЕНИЕ Прочетете всички предупреждения за безопасност и всички инструкции. При неспазване на предупрежденията и инструкциите има опасност от токов удар, пожар и/или тежко нараняване.

Запазете всички предупреждения и инструкции за справка в бъдеще.

GEB007-7

ПРЕДУПРЕЖДЕНИЯ ЗА БЕЗОПАСНОСТ ПРИ РАБОТА С ПЕРФОРАТОР

1. Носете предпазни средства за слуха. Излагането на въздействието на шум може да доведе до загуба на слух.
2. Използвайте помощната дръжка(и), ако е доставена с инструмента. Загубата на контрол може да причини нараняване.
3. Дръжте електрическия инструмент за изолираните и нехлъзгави повърхности, когато има опасност ножа да допре в скрити кабели или в собствения си хранващ кабел. Ако ножа допре до проводник под напрежение, токът може да премине през металните части на инструмента и да „удари“ работещия.
4. Носете каска (предпазна каска), защитни очила и/или маска за лицето. Обикновените или слънчеви очила НЕ са защитни. Освен това ви препоръчваме горещо да ползвате маска за прах и ръкавици с дебела подплата.
5. Преди да пристъпите към работа се уверете, че найкрайникът е закрепен здраво.
6. При нормална работа инструментът е предназначен да създава вибрации. Винтовете се разхлабват лесно, а това може да доведе до повреда или злополука. Преди работа проверете дали винтовете са здраво затегнати.
7. Когато е студено или след дълъг престой на инструмента, изчакайте той да загрее като го оставите да работи на празен ход. Така маслото за смазване ще се отпусне. Ударното пробиване е трудно без необходимото загряване.
8. Бъдете винаги сигурни, че имате здрава опора под краката си. Ако използвате инструмента на високо се убедете, че отдолу няма никой.

9. Дръжте инструмента здраво с двете ръце.
10. Дръжте ръцете си далеч от подвижните части.
11. Не оставяйте инструмента да работи без надзор. Инструментът трябва да работи, само когато го държите в ръце.
12. Не насочвайте инструмента към лица, намиращи се в работната зона. Найкрайникът може да изхвърчи и да нарани някого тежко.
13. Не докосвайте найкрайника и близките до него части непосредствено след работа, защото могат да са много горещи и да изгорят кожата ви.
14. Някои материали съдържат химикали, които могат да са токсични. Вземете предпазни мерки, за да предотвратите вдишването на прах и контакта с кожата. Следвайте информацията на доставчика на материал за безопасната работа с него.

ЗАПАЗЕТЕ НАСТОЯЩИТЕ ИНСТРУКЦИИ.

⚠ПРЕДУПРЕЖДЕНИЕ:

НЕ позволявайте успокоението от познаването на продукта (придобито при дългата му употреба) да замени стриктното спазване на правилата за безопасност за въпросния продукт. НЕПРАВИЛНАТА УПОТРЕБА и неспазването на правилата за безопасност, посочени в настоящото ръководство за експлоатация, могат да доведат до тежки наранявания.

ФУНКЦИОНАЛНО ОПИСАНИЕ

За модел HR5202C, HR5212C

⚠ВНИМАНИЕ:



- Преди да регулирате или проверявате работата на инструмента задължително проверете дали той е изключен от бутона и от контакта.

Включване

⚠ВНИМАНИЕ:

- Преди да включите инструмента в контакта, винаги проверявайте дали пусковият прекъсвач работи нормално и се връща в положение „OFF“ (Изкл.) при отпускането му.

Пусков прекъсвач

Този прекъсвач действа само когато инструментът е поставен в режимите, означени със символите  и .

Фиг.1

За да включите инструмента, само натиснете спусъка на прекъсвача. За спиране отпуснете спусъка на прекъсвача.

Превключващ бутон

Превключвателят работи, само когато инструментът е поставен в режима, означен със символа .

Фиг.2

Когато инструментът е поставен в режима, означен със символа , превключващият бутон изпква и светва в червено.

За да включите инструмента, натиснете превключващия бутон. Превключвателят светва в зелено.

За да изключите инструмента, натиснете превключващия бутон отново.

Промяна на оборотите

Фиг.3

Оборотите и броят на ударите в минута могат да се регулират със завъртане на регулатора. Скалата на регулатора е означена от 1 (най-ниски обороти) до 5 (пълни обороти).

В таблицата по-долу вижте съотношението между числата на скалата на регулатора и оборотите и ударите в минута.

За модел HR4003C, HR4013C

Число на скалата за регулиране	Обороти в минута	Вдихвания в минута
5	500	2 900
4	470	2 700
3	380	2 150
2	290	1 650
1	250	1 450

014134

Число на скалата за регулиране	Обороти в минута	Вдихвания в минута
5	310	2 250
4	290	2 100
3	230	1 700
2	180	1 300
1	150	1 100

014872

Само за моделите HR4013C и HR5212C

ЗАБЕЛЕЖКА:

- За да се намали вибрацията без товар, броят на ударите без товар е по-нисък от този под товар. Това не е признак за неизправност. След като започнете работа с длето върху бетона, ударите в минута се повишават и достигат стойността, посочена в таблицата. При ниски температури, когато течливостта на греста е по-ниска, инструментът може да не използва тази функция, дори ако моторът се върти.

⚠ВНИМАНИЕ:

- Ако работите продължително време на ниски обороти, двигателят може да се претовари, а това ще доведе до повреда на инструмента.
- Пръстенът за регулиране на оборотите може да се върти само от 5 до 1 и обратно. Не го насилвайте след 5 или 1, за да не повредите функцията за регулиране на оборотите.

Избиране на режим на действие

⚠ВНИМАНИЕ:

- Не завъртайте лоста за промяна на режима, докато инструментът работи. Инструментът може да се повреди.
- За предотвратяване на бързото износване на механизма за смяна режима на работа, превключващият лост трябва винаги да е поставен в една от работните позиции.

Режим Ударно пробиване

Фиг.4

За пробиване в бетон, мазилка и пр., поставете лоста за смяна на режима в позиция, обозначена със символа . Използвайте длето с режеща пластина от волфрамов карбид.

Режим с ударно действие (Режим Пусков прекъсвач)

Фиг.5

За дейности, свързани с раздробяване, къртене или разрушаване, поставете лоста за смяна на режима в позиция, обозначена със символа . Използвайте шило, секач, широко длето и др.

Режим с ударно действие (Режим Превключващ бутон)

Фиг.6

За дейности, свързани с непрекъснато раздробяване, къртене или разрушаване, завъртете лоста за смяна на режима в позиция, обозначена със символа .

Фиг.7

Превключващият бутон изпква и светва в червено. Използвайте шило, секач, широко длето и др.

ЗАБЕЛЕЖКА:

- Когато използвате инструмента в режим, обозначен със символ , пусковият прекъсвач не функционира, а работи само превключващия бутон.

Ограничител на въртящия момент

Ограничителят на въртящия момент се задейства, когато въртящият момент достигне определено ниво. Електромоторът прекъсва връзката си с изходния вал. Когато това се случи, длетото спира да се върти.

⚠ВНИМАНИЕ:

- Ако ограничителят на въртящ момент се задейства, незабавно изключете инструмента. По този начин ще предотвратите преждевременно износване на инструмента.

Светлинен индикатор

Фиг.8

Зеленият светоиндикатор за включено захранване ON светва, когато инструментът е включен към мрежата. Ако светоиндикаторът не светне, е възможно захранващият кабел или контролерът да са повредени.

Когато светоиндикаторът свети, но инструментът не работи, макар че е включен, е възможно да са износени въглородните четки, да е възникнала повреда в контролера, електромотора или прекъсвача ON/OFF (ВКЛ./ИЗКЛ.).

При възникване на гореописаните симптоми, незабавно прекратете работата с инструмента и се обърнете към местния сервизен център.

Червеният сервизен светоиндикатор светва, когато въглородните четки са износени почти докрай, за да покаже, че инструментът изисква сервизно обслужване. След известен период на работа, електромоторът се изключва автоматично.

СГЛОБЯВАНЕ

⚠ВНИМАНИЕ:

- Преди да извършвате никакви работи по инструмента задължително проверете дали той е изключен от бутона и от контакта.

Странична дръжка

Фиг.9

⚠ВНИМАНИЕ:

- Използвайте страничната дръжка само когато дялате, къртите или разрушавате. Не я използвайте, когато пробивате отвори в бетон, зидария и др. Не можете да държите инструмента добре за страничната дръжка, когато пробивате.

Фиг.10

Страничната дръжка позволява завъртане на 360° спрямо вертикала и фиксиране във всяко желано положение. Освен това позволява фиксиране в осем различни позиции напред и назад по хоризонтала. Просто разхлабете гайката на скобата, за да завъртите дръжката странично в желаното положение. След това здраво затегнете гайката.

Странична ръкохватка

⚠ВНИМАНИЕ:

- Винаги ползвайте страничната ръкохватка, за да осигурите безопасна работа, когато пробивате в бетон, зидария и др.

Фиг.11

Страничната ръкохватка позволява завъртане във всяка от страните, което улеснява работата с инструмента във всяко положение. Разхлабете страничната ръкохватка като я завъртите обратно на часовника, завъртете я в желаното положение, след което я затегнете със завъртане по часовника.

Монтаж или демонтаж на накрайник

Фиг.12

Почистете опашката на длетото и нанесете малко грес, преди да го монтирате.

Фиг.13

Вмъкнете длетото в инструмента. Завъртете длетото и го натиснете, докато се заключи.

Ако длетото не може да бъде вкарано, извадете длетото. Дръпнете освобождаващия пръстен надолу няколко пъти. След това вкарайте длетото отново. Завъртете длетото и го натиснете, докато се зацели.

След монтаж винаги проверявайте дали длетото е сигурно закрепено, като се опитате да го издръпате навън.

Фиг.14

За да извадите длетото, дръпнете освобождаващия пръстен надолу докрай и издръпайте длетото.

Ъгъл на длетото

(при раздробяване, къртене или рушене)

Фиг.15

Ориентацията на длетото може да се настройва под 24 различни ъгъла. За да промените ъгъла на длетото, завъртете лостът за промяна, така че показалецът да сочи към символа за ъгъл на свредлото . Завъртете длетото под желания ъгъл.

Фиг.16

Завъртете лоста за смяна, така че показалецът да сочи към символа T . След това проверете дали длетото е сигурно закрепено, като се опитате леко да го завъртите.

Ограничител за дълбочина

Фиг.17

Ограничителят за дълбочина е удобен за пробиване на отвори с еднаква дълбочина.

Натиснете и задръжте заключващия бутон, и вмъкнете ограничителят за дълбочина в шестограмния отвор.

Фиг.18

Уверете се, че назъбената страна на ограничителя за дълбочина е насочена към маркировката.

Регулирайте ограничителя за дълбочина като го движите напред/назад, докато държите натиснат заключващия бутон. След регулиране, отпуснете заключващия бутон, за да фиксирате неподвижно ограничителя за дълбочина.

ЗАБЕЛЕЖКА:

- Ограничителят за дълбочина на пробиване не може да бъде използван в позиция, в която опира в корпуса на редуктора или този на двигателя.

РАБОТА

⚠ВНИМАНИЕ:

- Уверете се, че обработвания материал е здраво закрепен и не е нестабилен. Отхвъркнали обекти могат да предизвикат нараняване.
- Не дърпайте със сила, дори длетото да е заяло. Загубата на контрол може да предизвика нараняване.

Работа с ударно пробиване

Фиг.19

Поставете лоста за превключване на символа T . Поставете върха на свредлото в желаната позиция за пробиване, след което натиснете спусък.

Не натискайте инструмента прекалено силно. Лекият натиск осигурява най-добри резултати. Поддържайте положението на инструмента и не допускайте да отскочи от отвора.

Не прилагайте допълнително налягане когато отворът се задръсти с отломки или частици. Вместо това, оставете инструмента да работи на празен ход, а след това извадете длетото частично от отвора. След като повторите това няколко пъти, отворът ще се почисти и отново може да продължите с операцията за пробиване.

⚠ВНИМАНИЕ:

- При пробиване на отвор, когато отворът се запълни с отломки и частици, или се попадне на арматура в бетона, върху инструмента/длетото възниква огромна и внезапна сила на усукване. Винаги използвайте странична (спомагателна) ръкохватка, когато работите с инструмента, и хванете здраво двете странични ръкохватки и дръжката на превключвателя, поддържайте добър баланс и здрава опора на краката. В противен случай може да загубите контрол върху инструмента и сериозно да се нараните.

Уред за продухване (допълнителна принадлежност)

Фиг.20

След пробиване на отвора, използвайте уред за продухване, за да почистите праха от отвора.

Раздробяване/Къртене/Рушене

Фиг.21

Поставете лоста за превключване върху символа P или V .

Хванете здраво инструмента с двете си ръце. Включете инструмента и приложете умерен натиск върху него, така че да не подскача неконтролируемо. Прилагането на прекомерен натиск върху инструмента няма да увеличи ефективността му.

ПОДДРЪЖКА

⚠ВНИМАНИЕ:

- Преди да проверявате или извършвате поддръжка на инструмента се уверете, че той е изключен от бутона и от контакта.
- Не използвайте бензин, нафта, разреждател, спирт и др. под. Това може да причини обезцветяване, деформация или пукнатини.

Смазване

⚠ВНИМАНИЕ:

- Този тип сервизно обслужване трябва да се извършва в оторизиран сервизен център на Makita.
- Не извършвайте смазване непосредствено след работа, изчакайте докато инструментът се охлади. В противен случай може да получите изгаряния по кожата.

Този инструмент не изисква почасово или ежедневно смазване, тъй като е снабден със затворена смазваща система. Независимо от това, за продължителен експлоатационен живот на инструмента, е необходимо периодично да подменяте греста и въглеродните четки.

Фиг.22

(За моделите HR4003C и HR5202C) Развийте шестте винта и извадете ръкохватката.

Фиг.23

Фиг.24

(За моделите HR4013C и HR5212C) Развийте осемте винта. След това свалете предпазния капак както е показано на фигурата. После извадете ръкохватката.

Фиг.25

Разединете съединителя с издърпване.

Фиг.26

Разхлабете винтовете и свалете лоста за промяна. Снемете капачето.

Фиг.27

Свалете платката за управление.

Фиг.28

Разхлабете шестте винта и демонтирайте капачката на колянвия механизъм. Поставете инструмента на масата с длето, насочено нагоре. Това ще позволи на старата грес да се събере в корпуса на колянвия механизъм.

Фиг.29

Избършете старата грес вътре и я заменете с нова грес:

За модел HR4003C, HR4013C: 30г

За модел HR5202C, HR5212C: 60г

Използвайте само оригинална грес за къртачи от Makita (аксесоар - опция). Ако поставите повече грес от определеното количество, това може да предизвика неправилно функциониране в режим на ударно пробиване или повреждане на инструмента. Поставайте само специфицираното количество грес. Инсталирайте обратно всички демонтирани части.

Фиг.30

Поставете съединителя и инсталирайте обратно ръкохватката.

ЗАБЕЛЕЖКА:

Забележете, че се използват винтове с различна дължина.

БЕЛЕЖКА

- Не затягайте прекомерно капачката на колянвия механизъм. Тя е направена от пластмаса и може да се счупи.
- Внимавайте да не повредите съединителя или проводниците, особено когато отстранявате старата смазка или монтирате ръкохватката.

За да се поддържа БЕЗОПАСНОСТТА и НАДЕЖНОСТТА на инструмента, ремонтите, обслужването или регулирането трябва да се извършват от упълномощен сервиз на Makita, като се използват резервни части от Makita.

ДОПЪЛНИТЕЛНИ АКСЕСОАРИ

⚠ВНИМАНИЕ:

- Препоръчва се използването на тези аксесоари или крайници с вашия инструмент Makita, описан в настоящото ръководство. Използването на други аксесоари или крайници може да доведе до опасност от телесни наранявания. Използвайте съответния аксесоар или крайник само по предназначение.

Ако имате нужда от помощ за повече подробности относно тези аксесоари, се обърнете към местния сервизен център на Makita.

- SDS-MAX свредла с режеща пластина от волфрамов карбид
- SDS-MAX шило
- SDS-MAX секач
- SDS-MAX широко длето
- SDS-MAX шпакла за глина
- Грес за къртачи
- Грес за длета
- Странична дръжка
- Странична ръкохватка
- Ограничител за дълбочина
- Ръчна помпа за продухване
- Предпазни очила
- Куфарче за пренасяне
- Щуцер за прахоулавяне

ЗАБЕЛЕЖКА:

- Някои артикули от списъка може да са включени в комплекта на инструмента, като стандартни аксесоари. Те може да са различни в различните държави.

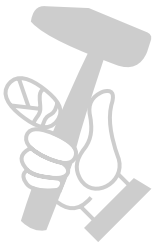

МАГАЗИН
БАШ МАЙСТОРА[®]
ПРОФЕСИОНАЛНИ РЕШЕНИЯ

Makita Jan-Baptist Vinkstraat 2, 3070, Belgium
Makita Corporation Anjo, Aichi, Japan