



BG Акумулаторен винтоверт

ИНСТРУКЦИИ ЗА УПОТРЕБА

Превод от оригиналните инструкции

BFS441
BFS451

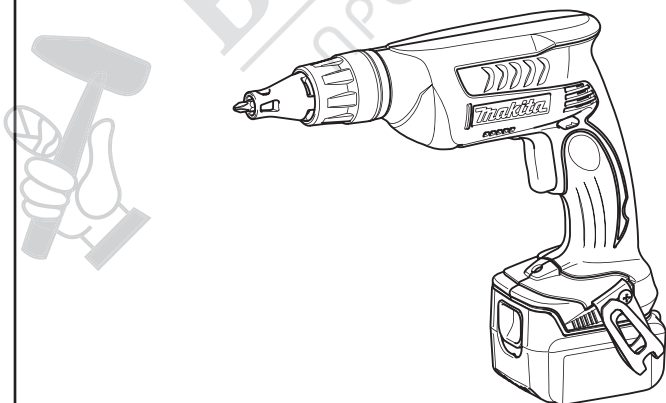

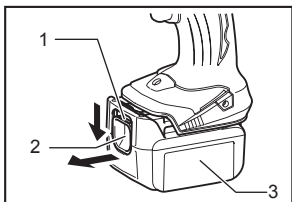

1

011812

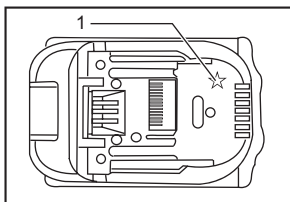

2

011389

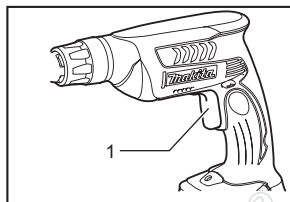

3

011816

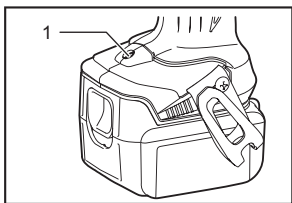

4

011817

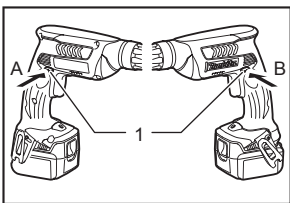

5

011818

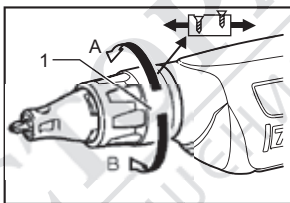

6

011813

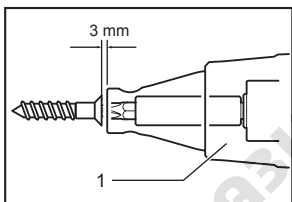

7

011815

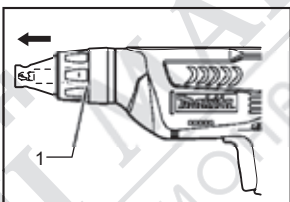

8

011819

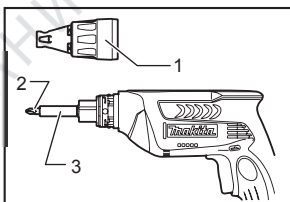

9

011820

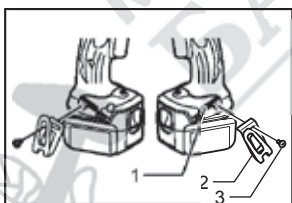

10

011821

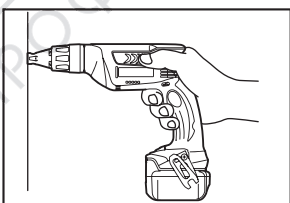

11

011822

Легенда към илюстрациите

- | | | |
|-------------------------|-----------------------------------|------------------------------------|
| 1-1. Червено оцветяване | 5-1. Превключвател за реверсиране | 9-3. Магнитен държач за накрайници |
| 1-2. Бутон | 6-1. Локатор | 10-1. Жлеб |
| 1-3. Батерия | 7-1. Локатор | 10-2. Скоба |
| 2-1. Звезда | 8-1. Локатор | 10-3. Винт |
| 3-1. Спусък | 9-1. Локатор | |
| 4-1. Лампа | 9-2. Накрайник | |

СПЕЦИФИКАЦИИ

Модел		BFS441	BFS451
Капацитет	Винт за гипсокартон	4 mm	4 mm
Обороти на празен ход (min ⁻¹)		0 - 4000	0 - 4000
Дължина	С къс локатор	281 mm	281 mm
	С дълъг локатор	296 mm	296 mm
Тегло		1,4 kg	1,5 kg
Номинално напрежение		DC 14,4 V	DC 18 V

- Поради нашата непрестанна изследователска и развойна дейност, посочените тук спецификации подлежат на промяна без предупреждение.
- Спецификациите и батерията може да се различават в зависимост от държавата на закупуване.
- Теглото с батерията е определено според ЕРТА-процедура 01/2003

ENE033-1

⚠ ПРЕДУПРЕЖДЕНИЕ:

- Вибрационните емисии по време на реална употреба може да се различават от декларираните стойности в зависимост от начина на използване на електроинструмента.
- Трябва да сте сигурни, че сте определили правилно мерките за безопасност на оператора, които се базират на оценката на вибрационното въздействие в реални условия на работа (като вземете предвид всички етапи на работния цикъл – например времето, през което електроинструментът е изключен, и времето, когато работи на празен ход – в допълнение към времето за работа).

ENH101-15

Предназначение

Електроинструментът е предназначен за завинтване на винтове в дърво, метал и пластмаса.

ENG905-1

Шум

Типично А-ниво на шума, определено според EN60745:

Модел BFS441

Ниво на звуково налягане (L_{pA}) : 70 dB(A) или по-малко

Отклонение (K) : 3 dB(A)

Нивото на шума по време на работа може да надвиши 80 dB (A).

Модел BFS451

Ниво на звуково налягане (L_{pA}) : 71 dB(A)

Отклонение (K) : 3 dB(A)

Нивото на шума по време на работа може да надвиши 80 dB (A).

Използвайте антифони

ENG900-1

Вибрации

Обща стойност на вибрациите (векторна сума по три оси), определена според EN60745:

Режим на работа: завинтване без удар

Вибрационни емисии (a_{hV}) : 2,5 m/s² или по-малко

Отклонение (K) : 1,5 m/s²

ENG901-1

- Декларираната стойност на вибрационни емисии е измерена съгласно стандартните тестови методи и може да се използва за сравняване на един електроинструмент с друг.
- Декларираната стойност на вибрационни емисии може също да се използва за предварителна оценка на вибрационното въздействие.

Самозащита за Европа

ЕС Декларация за съответствие

Ние от Makita Corporation са цялата си отговорност декларираме, че посочените по-долу изделия:

Име на изделието:

Акумулаторен винтоверт

Модел No./ Тип: BFS441, BFS451

са серийно производство и

съответстват на следните директиви на ЕС:
2006/42/EC

И са произведени в съответствие със следните стандарти и нормативни документи:

EN60745

14.9.2010



000230

Tomoyasu Kato
Директор
Makita Corporation
3-11-8, Sumiyoshi-cho,
Anjo, Aichi, 446-8502, JAPAN

GEA010-1

Общи правила за безопасност на електроинструменти

⚠ ПРЕДУПРЕЖДЕНИЕ Моля, прочетете всички предупреждения и инструкции за безопасност. Неспазването на предупрежденията и инструкциите за безопасност може да причини токов удар, пожар и/или сериозно нараняване.

Моля, запазете всички предупреждения и инструкции за бъдеща справка.

GEB050-2

ПРЕДУПРЕЖДЕНИЯ ЗА БЕЗОПАСНОСТ НА АКУМУЛАТОРЕН ВИНТОВЕРТ

1. Хващайте електроинструмента за изолираните ръкохватки, когато извършвате операция, при която има опасност винтът да влезе в контакт със скрити електрически проводници. Винтът, който е влязъл в контакт с електрически проводници под напрежение, може да изложи металните части на електроинструмента на опасно напрежение и операторът да получи токов удар.
2. Винаги трябва да сте сигурни, че сте стъпили стабилно. Винаги трябва да сте сигурни, че под електроинструмента не стои човек, когато го използвате нависоко.
3. Дръжте стабилно електроинструмента.
4. Дръжте ръцете си далеч от движещите се части.
5. Не докосвайте накрайника или детайла веднага след извършване на операцията. Те може да са силно нагряти и да причинят изгаряне на кожата.

ЗАПАЗЕТЕ ТЕЗИ ИНСТРУКЦИИ.

⚠ ПРЕДУПРЕЖДЕНИЕ:
НЕ ПОЗВОЛЯВАЙТЕ на комфорта и доброто познаване на продукта (придобити след дълга употреба) да изместят стриктното спазване на правилата за безопасност на този продукт.
НЕПРАВИЛНОТО ИЗПОЛЗВАНЕ или неспазването на правилата за безопасност, посочени в този документ, може да причини сериозно нараняване.

ВАЖНИ ИНСТРУКЦИИ ЗА БЕЗОПАСНОСТ

ЗА БАТЕРИЯТА

1. Преди да използвате батерията, прочетете всички инструкции и предпазни мерки за (1) зарядното устройство, (2) батерията и (3) продукта, който използва батерията.
2. Не разглобявайте батерията.
3. Ако ефективното време за работа с батерията е станало твърде кратко, прекратете незабавно работата. В противен случай съществува риск от прегряване, изгаряне и дори експлозия.
4. Ако електролит попадне в очите ви, изплакнете с чиста вода и незабавно потърсете медицинска помощ. В противен случай, зрението ви може да се увреди.
5. Не свързвайте полюсите на батерията накъсо:
 - (1) Не допускате контакт на полюсите на батерията с проводими материали.
 - (2) Не съхранявайте батерията в кутия с други метални предмети, например гвоздеи, монети и др.
 - (3) Не допускате батерията да влезе в контакт с вода или дъждовни капки.Свързването на полюсите на батерията накъсо може да причини протичане на силен ток, прегряване, изгаряне и дори експлозия.
6. Не съхранявайте електроинструмента и батерията на места, на които температурата достига или надвишава 50°C (122°F).
7. Не изгаряйте батерията дори ако е сериозно повредена или с изтекъл живот. В противен случай, батерията може да избухне.
8. Старайте се да не изпускате или удряте батерията.
9. Не използвайте повредена батерия.

ЗАПАЗЕТЕ ТЕЗИ ИНСТРУКЦИИ.

Полезни съвети за максимален живот на батерията

1. Зареждайте батерията, преди зарядът и да се е изразходвал напълно.

- Прекратете работа с електроинструмента и заредете батерията, ако забележите, че електроинструментът губи мощност.
2. Не зареждайте напълно заредена батерия. Прекомерното зареждане скъсява живота на батерията.
 3. Зареждайте батерията при стайна температура от 10°C до 40°C (50°F - 104°F). Ако батерията се е зарегляла, оставете я да се охлади, преди да я зареждате.
 4. Когато съхранявате електроинструмента продължително време, без да го използвате, зареждайте батерията веднъж на шест месеца.

ФУНКЦИОНАЛНО ОПИСАНИЕ

⚠ ВНИМАНИЕ:

- Винаги трябва да сте сигурни, че електроинструментът е изключен и батерията е свалена, преди да настроите електроинструмента или да проверявате неговите функции.

Поставяне и сваляне на батерията

Фиг. 1

- Винаги изключвайте електроинструмента, преди да поставите или свалите батерията.
- За да свалите батерията, издърпайте я от електроинструмента, докато плъзгате бутон на върху предната част на батерията.
- За да поставите батерията, ориентирайте езичето за заключване срещу жлеба на корпуса и я плъзнете на мястото ѝ. Винаги плъзвайте батерията докрай, докато се заключи и чуете изщракване. Ако виждате червеното оцветяване над бутон, това означава, че батерията не е заключена добре. Плъзнете батерията докрай – червеното оцветяване не трябва да се вижда. В противен случай, батерията може да изпадне от електроинструмента и да причини нараняване на вас или на хората около вас.
- Не плъзгайте батерията със сила. Ако батерията не се плъзга лесно, тя може да не е ориентирана правилно.

Система за защита на батерията (Батерия, обозначена със звезда)

Фиг. 2

Батерията, обозначена със звезда, е оборудвана със защитна система, която автоматично изключва батерията, за да осигури дълъг живот. Електроинструментът спира работа, когато електроинструментът и/или батерията са поставени при описаните по-долу условия. Това се дължи на активиране на системата за защита на батерията и не е повреда на електроинструмента.

- Когато електроинструментът е претоварен:
В този случай, освободете спусъка, свалете батерията, отстранете причината за претоварването и след това натиснете спусъка, за да продължите работа.
- Когато батерията е прегряла:
Ако натиснете спусъка, двигателят няма да се включи. В този случай, спрете работа с електроинструмента, свалете батерията, след това охладете батерията или я заредете.
- Когато батерията е изтощена:
Ако натиснете спусъка, двигателят няма да се включи. С този случай, свалете батерията от електроинструмента и я заредете.

Включване

Фиг. 3

⚠ ВНИМАНИЕ:

- Преди да поставите батерията, винаги проверявайте дали спусъкът работи правилно и дали се връща в позиция "ИЗКЛ.", когато го освободите.

За да стартирате електроинструмента, просто натиснете спусъка. Оборотите на електроинструмента нарастват с увеличаването на натиска върху спусъка. Освободете спусъка, за да спрете електроинструмента.

ЗАБЕЛЕЖКА:

- Дори при натиснат спусък и работещ електродвигател, накрайникът няма да се върти, докато не позиционирате върха му в главата на винта и не приложите натиск върху електроинструмента, за да активирате съединителя.

Включване на осветлението

Фиг. 4

⚠ ВНИМАНИЕ:

- Не гледайте към лампата и не наблюдавайте източника на светлина директно.

Натиснете спусъка, за да включите лампата. Лампата свети, докато спусъкът е натиснат.

Лампата изгасва 10 - 15 секунди след освобождаването на спусъка.

ЗАБЕЛЕЖКА:

- Използвайте сух плат, за да забършете праха от лещата на лампата. Внимавайте да не надраскате лещата на лампата, защото така ще намалите силата на осветяване.

Реверсиране на посоката на въртене

Фиг. 5

Този електроинструмент притежава превключвател за реверсиране на посоката на въртене. Натиснете превключвателя за реверсиране от страна А, за да зададете въртене по часовниковата стрелка, или натиснете от страна В, за да зададете въртене обратно на часовниковата стрелка.

Когато превключвателят за реверсиране е в неутрална позиция, спусъкът не може да бъде натиснат.

⚠ ВНИМАНИЕ:

- Винаги проверявайте посоката на въртене преди работа.
- Използвайте превключвателя за реверсиране само след пълното спиране на електроинструмента. Промяната на посоката на въртене преди пълното спиране на електроинструмента може да причини повреда.

Когато не работите с електроинструмента, винаги поставяйте превключвателя за реверсиране в неутрална позиция.

Настройване на дълбочина

Фиг. 6

Дълбочината може да бъде регулирана чрез завъртане на локатора. Завъртете го в посока "В" за по-малка дълбочина и в посока "А" за по-голяма дълбочина. Един оборот на локатора променя дълбочината с 2 mm.

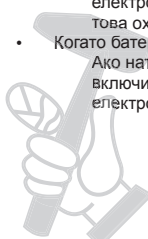

Фиг. 7

Настройте локатора така, че разстоянието между предната част на локатора и главата на винта да е приблиз. 3 mm, както е показано на илюстрациите. Направете пробно завинтване на винт в материала или в парче от подобен материал. Ако дълбочината все още не е подходяща за винта, настройте локатора така, че да постигнете подходяща дълбочина.

СГЛОБЯВАНЕ

⚠ ВНИМАНИЕ:

- Винаги трябва да сте сигурни, че електроинструментът е изключен и батерията е свалена, преди да извършвате каквито и да е дейности по електроинструмента.

Монтиране и демонтиране на накрайника

Фиг. 8

За да демонтирате накрайника, издърпайте локатора. След това хванете накрайника с клещи и го издърпайте от магнитния държач за накрайници. Понякога ще е полезно да разклатите накрайника с помощта на клещите, докато го издърпвате.

Фиг. 9

За да поставите накрайника, вкарайте го стабилно в магнитния държач за накрайници. След това монтирайте локатора стабилно, като го натиснете навътре.

Скоба

Фиг. 10

Скобата е удобна за временно закачане на електроинструмента.

Тя може да бъде монтирана от едната или от другата страна на инструмента.

За да инсталирате скобата, вкарайте я в жлеба на корпуса на електроинструмента от желаната страна и я фиксирайте чрез винта.

За да я свалите, разхлабете винта и я издърпайте.

УПОТРЕБА

Завинтване

Фиг. 11

Поставете винта на върха на накрайника и позиционирайте върха на винта върху повърхността на детайла, в който ще завинтвате.

Приложете натиск върху електроинструмента и натиснете спусъка. Освободете натиска върху електроинструмента, когато съединителят сработи. След това освободете спусъка.

⚠ ВНИМАНИЕ:

- Когато поставяте винта на върха на накрайника, внимавайте да не натискате винта към накрайника. Ако натиснете винта, съединителят ще сработи и винтът ще започне внезапно да се върти. Това може да повреди детайла или да причини нараняване.
- Уверете се, че накрайникът е вкаран правилно в главата на винта. В противен случай винтът и/или накрайникът може да се повреди.

ПОДДРЪЖКА

⚠ ВНИМАНИЕ:

- Винаги трябва да сте сигурни, че електроинструментът е изключен и батерията е свалена, преди да започнете работа по поддръжка или проверка на електроинструмента.
- Никога не трябва да използвате бензин, бензол, разреждател за боя, алкохол или подобни течности. Те може да причинят обезцветяване, деформиране или увреждане на корпуса.

За да се гарантира високо ниво на БЕЗОПАСНОСТ и НАДЕЖНОСТ на продукта, ремонтите, проверката и смяната на графитните четки, както и всякакъв друг вид поддръжка и настройка, трябва да се извършват в оторизиран сервизен център на Makita и с използване на оригинални резервни части на Makita.

ОПЦИОННИ АКСЕСОАРИ

⚠ ВНИМАНИЕ:

- Тези аксесоари и приспособления са предназначени за използване с вашия електроинструмент Makita, описан в този документ. Използването на всякакъв друг вид аксесоари или приспособления може да причини нараняване на хора. Използвайте аксесоарите и приспособленията само за целта, за която са предназначени.

Ако се нуждаете от помощ или повече информация за тези аксесоари, свържете се с местния сервизен център на Makita.

- Накрайници (вложки) Phillips
- Магнитен държач за накрайници
- Различни типове оригинални батерии и зарядни устройства Makita
- Пластмасов куфар за пренасяне

ЗАБЕЛЕЖКА:

Някои елементи от списъка може да бъдат включени в комплекта на електроинструмента като стандартни аксесоари. Те може да се различават за отделните държави.

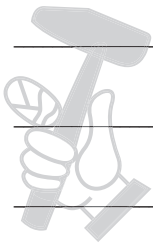

МАГАЗИН
БАШ МАЙСТОРА®
ПРОФЕСИОНАЛНИ РЕШЕНИЯ

МАГАЗИН
БАШ МАЙСТОРА[®]
ПРОФЕСИОНАЛНИ РЕШЕНИЯ

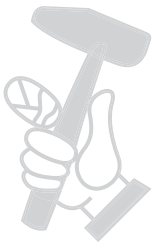

Makita Corporation
Anjo, Aichi, Japan

www.makita.com

МАКИТА България ЕООД

София 1186, Околовръстен път No 373
Телефон: +359 2 921 0551, Факс: +359 2 921 0550
Имейл: office@makita.bg, <http://www.makita.bg>