

MSA 190.0 T

**STIHL**



2 - 29	Gebrauchsanleitung
29 - 55	Instruction Manual
55 - 84	Manual de instrucciones
84 - 109	Skötselavvisning
109 - 135	Käyttöohje
135 - 161	Bedjeningsvejledning
161 - 186	Bruksanvisning
186 - 213	Návod k použití
213 - 241	Használati utasítás
241 - 269	Instruções de serviço
269 - 300	Инструкция по эксплуатации
300 - 328	Instrukcja użytkowania
328 - 360	Ръководство за употреба
360 - 388	Instrucțiuni de utilizare



## 27.7 Serwis

- a) **Naprawy posiadane go urządzenia elektrycznego należy zlecać tylko wykwalifikowanym elektrotechnikom oraz wyłącznie z zastosowaniem oryginalnych części zamiennych.** W ten sposób można stwierdzić, że urządzenie jest bezpieczne.
- b) **Nie wolno nigdy poddawać konserwacji uszkodzonych akumulatorów.** Wszystkie prace konserwacyjne związane z akumulatorami mogą być przeprowadzane tylko przez producenta lub upoważnione punkty obsługi klienta.

## Съдържание

1	Предговор.....	328
2	Информация относно настоящото Ръководството за употреба.....	328
3	Преглед на съдържанието.....	329
4	Указания за безопасност.....	331
5	Подготовка на моторния трион за работа.....	339
6	Зарядяване на акумулатора и светодиодиите.....	340
7	Активиране и деактивиране на безжичен интерфейс Bluetooth®.....	340
8	Сглобете моторния трион.....	341
9	Задействане и освобождаване на верижната спирачка.....	343
10	Поставяне и изваждане на акумулатора.....	344
11	Включване и изключване на моторния трион.....	344
12	Проверка на моторния трион и акумулаторната батерия.....	345
13	Работа с моторния трион.....	347
14	След работа.....	349
15	Транспортиране.....	349
16	Съхранение.....	350
17	Почистяване.....	350
18	Поддръжка /обслужване.....	351
19	Ремонт.....	352
20	Отстраняване на неизправности.....	352
21	Технически данни.....	354
22	Комбинации от направляваща шина и режеща верига.....	356
23	Резервни части и принадлежности.....	357
24	Отстраняване /изхвърляне.....	357
25	Декларация на ЕС (EU) за съответствие.....	357
26	Адреси.....	357

## 27 Общи указания за безопасност за електрически инструменти..... 358

### 1 Предговор

Уважаеми клиенти,

Радваме се, че сте избрали изделие на фирма STIHL. Ние разработваме и произвеждаме продукти с най-високо качество в съответствие с изискванията на нашите клиенти. Така се създават продукти, които се отличават с висока надеждност дори при изключително високо натоварване.

STIHL също така държи на най-високото ниво в обслужването. Сътрудниците в специализираните ни търговски обекти са готови да Ви дадат компетентна консултация и съвети, както и да поемат комплексно техническо обслужване на закупените от Вас апарати.

STIHL е категоричен привърженик на устойчивото и отговорно отношение към природата. Настоящото ръководство за употреба следва да Ви подпомогне в продължителното, сигурно и екологично използване на Вашия продукт на STIHL.

Благодарим Ви за доверието и Ви пожелаваме удоволствие от употребата на изделието от фирма STIHL.



Dr. Nikolas Stihl

**ВАЖНО! ПРОЧЕТЕТЕ ПРЕДИ УПОТРЕБА – И СЪХРАНЯВАЙТЕ.**

### 2 Информация относно настоящото Ръководството за употреба

#### 2.1 Валидни документи

Валидни са местните предписания за безопасност.

- ▶ Допълнително към настоящото ръководство за употреба да се прочетат, разберат и запазят следните документи:
  - Ръководство за употреба на акумулаторната батерия STIHL AR
  - Ръководство за употреба „Чанта с колан AP със захранващ кабел“
  - Указания за безопасност на акумулаторната батерия STIHL AP
  - Ръководство за употреба на зарядните устройства STIHL AL 101, 301, 301-4, 501
  - Информация за безопасност за акумулаторните батерии и изделията с вградена акумулаторна батерия на STIHL: [www.stihl.com/safety-data-sheets](http://www.stihl.com/safety-data-sheets)

Допълнителна информация за STIHL connected, съвместими продукти и ЧЗВ можете да намерите на [www.connect.stihl.com](http://www.connect.stihl.com) или в специализиран търговски обект на STIHL.

Словесният знак Bluetooth® и графичните символи (лога) са регистрирани търговски марки и са собственост на Bluetooth SIG, Inc. Всяко използване на този знак/символ от STIHL става с лиценз.

Акумулаторните батерии с  са оборудвани с безжичен интерфейс Bluetooth®. Местните ограничения за експлоатация (например в самолети или болници) трябва да бъдат съблюдавани.

## 2.2 Символи в текста



Този символ насочва към глава от настоящото ръководство за употреба.

## 2.3 Обозначение на предупредителни указания, които се срещат в текста



### ПРЕДУПРЕЖДЕНИЕ

- Това указание предупреждава за опасности, които могат да доведат до тежки наранявания или до смърт.
  - ▶ Посочените мерки ще помогнат за предотвратяването на тежки наранявания или смърт.

### УКАЗАНИЕ

- Това указание предупреждава за опасности, които могат да доведат до материални щети.
  - ▶ Посочените мерки ще помогнат за предотвратяването на материални щети.

## 3 Преглед на съдържанието

### 3.1 Моторен трион и акумулаторна батерия

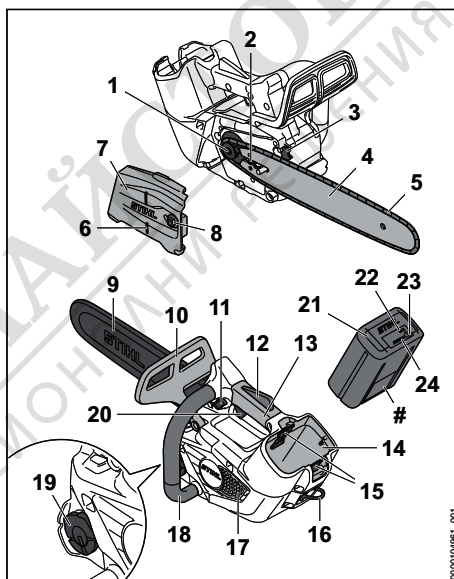

- 1 Верижно зъбно колело**  
Верижното зъбно колело задвижва режещата верига.
- 2 Затегателен болт**  
Затегателният болт служи за регулиране опъването на веригата.
- 3 Зъбна опора**  
Зъбната опора служи за подпиране на моторния трион върху дървения материал по време на работа.
- 4 Направляваща шина**  
Направляващата шина направлява режещата верига.
- 5 Режеща верига**  
Режещата верига разрязва дървения материал.

**6 Лайстна за поваляне**

Посоката на поваляне може да се контролира с помощта на лайстната за поваляне.

**7 Капак на верижното зъбно колело**

Капакът на верижното зъбно колело покрива верижното зъбното колело и закрепва направляващата шина към моторния трион.

**8 Гайка**

Гайката фиксира капака на верижното зъбно колело към моторния трион.

**9 Предпазител на веригата**

Предпазителят на веригата защитава ползвателя от контакт с режещата верига.

**10 Преден предпазител на ръката**

Предният предпазител на ръката предпазва лявата ръка от контакт с режещата верига, служи за задействане на спирачката на веригата и при обратен удар задейства автоматично спирачката на веригата.

**11 Бутон за освобождаване**

Бутонът за освобождаване служи за включване на моторния трион.

**12 Ergo лост**

Ергономичният лост задържа блокиращото копче на място, когато лостът за ръчно включване/изключване се пуска.

**13 Дръжка за управление**

Дръжката за управление служи за управление, държане и водене на моторния трион.

**14 Приемно гнездо за акумулаторната батерия**

Приемното гнездо за акумулаторната батерия поема акумулаторната батерия.

**15 Блокиращ лост**

Посредством блокиращия лост акумулаторната батерия се задържа в предвиденото за нея приемно гнездо.

**16 Халка**

Халката служи за окачване на моторния трион на дървото по време на работа.

**17 Решетка**

Решетката служи, за да държи дървесните влакна на разстояние.

**18 Тръбна дръжка**

Тръбната дръжка служи за държане, водене и носене на моторния трион.

**19 Капачка на масления резервоар**

Капачката на масления резервоар затваря масления резервоар.

**20 Лост за ръчно включване/изключване**

С лоста за ръчно включване/изключване се включва и изключва моторният трион.

**21 Акумулаторна батерия**

Акумулаторната батерия захранва моторния трион с енергия.

**22 Светодиод „BLUETOOTH®“ (само за акумулаторни батерии с )**

Светодиодът показва активирането и деактивирането на безжичния интерфейс Bluetooth®.

**23 Бутон**

С този бутон се активират светодиодите на акумулаторната батерия. Той активира и деактивира безжичния интерфейс Bluetooth® (ако е наличен).

**24 Светодиоди**

Светодиодите показват състоянието на зареждане на акумулаторната батерия и неизправности.

**# Табелка с техническите данни с машинния номер****3.2 СИМВОЛИ**

Символите могат да се намират върху моторния трион и акумулаторната батерия и означават следното:

 С този символ се показва посоката на движение на режещата верига.

 Въртете в тази посока, за да натегнете режещата верига.

 С този символ се обозначава резервоара за адхезионно масло за режещата верига.

 1 светодиода свети в червено. Акумулаторната батерия е силно загряла или силно се е охладила.

 4 светодиода мигат в червено. В акумулаторната батерия има неизправност.

 Дължина на направляващата шина, която може да бъде употребявана.

 В тази посока се поставя или задейства спирачката на веригата.

 LWA Гарантирано ниво на звукова мощност в съответствие с Директива 2000/14/ЕО в dB(A), за да се направят сравними звуковите емисии на изделията.

 STIHL AL Тази акумулаторна батерия се зарежда със зарядно устройство на STIHL. Оторизираните зарядни устрой-

ства са посочени в тези инструкции за безопасност.

- C** Акумулаторната батерия има безжичен интерфейс Bluetooth® и може да се свърже с приложението STIHL connected.

 Посочената до символа информация показва енергийното съдържание на акумулаторната батерия според спецификацията на производителя на клетката. Наличното за приложение енергийно съдържание е по-ниско.

-  Не изхвърляйте изделия заедно с битовите отпадъци.

## 4 Указания за безопасност

### 4.1 Предупредителни символи

Предупредителните символи върху моторния трион или акумулаторната батерия означават следното:

 Да се спазват указанията за безопасност и мерките, свързани с тях.

 Прочетете, разберете и съхранявайте настоящото ръководство за употреба.

 Да се носят предпазни очила, антифони и предпазна каска.

 Носете дълъг панталон със защита срещу срязване и защита срещу срязване на двете рамене.

 Дръжте моторния трион здраво с две ръце.

 Спазвайте указанията за безопасност относно обратния удар и съответните мерки.

 Използвайте моторния трион само когато ползвателят е обучен да борави с моторния трион за поддръжка на дърветата.

 Изваждайте акумулаторната батерия при прекъсване на работа, при транспортиране, съхраняване, по време на дейностите по поддръжката или ремонта на машината.

 Пазете акумулаторната батерия от горещина и огън.



Не потапяйте акумулаторните батерии в течности.

### 4.2 Употреба по предназначение

Моторният трион STIHL MSA 190.0 T за поддръжка на дърветата служи за поддръжка на дърветата и за рязане в короната на стоящо дърво.

Моторният трион не трябва да се използва за дейности върху земята.

Моторният трион може да се използва и когато вали дъжд.

Халката се използва за осигуряване на моторния трион към ремък със защита от претоварване и за транспортиране на триона в вървото на колан или въже.

Този моторен трион се захранва с енергия от акумулаторна батерия STIHL AP или акумулаторна батерия STIHL AR,  21.1.

Ако се катерите по дърво, моторният трион трябва да се използва само с директно монтирана в него акумулаторна батерия STIHL AP или адаптор за осигурителен строп AP 2 в 1.

В зависимост от използваната гарнитура за рязане, за акумулаторната батерия и принадлежностите трябва да се спазват допълнителни указания,  22.1.

Акумулаторната батерия с **C** в комбинация със STIHL connected app прави възможно персонализирането и предаването на информация към акумулаторната батерия на базата на Bluetooth® технологията.

## ▲ ПРЕДУПРЕЖДЕНИЕ

- Акумулаторните батерии, които не са одобрени от STIHL за употреба с моторния трион, могат да предизвикат пожар и експлозия. Може да се стигне до сериозни наранявания или смърт на хора, както и до материални щети.
  - Моторният трион да се използва с акумулаторна батерия Akku STIHL AP или акумулаторна батерия STIHL AR.
- Ако моторният трион или акумулаторната батерия не се използва по предназначение, може да се стигне до тежко нараняване или дори до смърт на хора, както и до възникване на материални щети.

- ▶ Моторният трион да се използва така, както е описано в настоящото ръководство за употреба.
- ▶ Използвайте акумулаторната батерия така, както е описано в това ръководство за употреба, ръководството за употреба на акумулаторната батерия STIHL AR, STIHL connected app и на [www.connect.stihl.com](http://www.connect.stihl.com).

### 4.3 Изисквания към ползвателя

#### ▲ ПРЕДУПРЕЖДЕНИЕ

- Ползвателите, които не са обучени да работят с моторния трион за поддръжка на дърветата, не са в състояние да разпознаят или оценят опасностите, свързани с работата на моторния трион и акумулаторната батерия. Ползвателят или други хора могат да бъдат тежко или дори смъртно ранени.



- ▶ Да се прочете, разбере и съхранява настоящото ръководство за употреба.



- ▶ Моторният трион да се използва само когато ползвателят е обучен да борава с моторния трион за поддръжка на дърветата.
- ▶ Когато моторният трион или акумулаторната батерия се дава на друг ползвател: да му се предаде също и ръководството за употреба.
- ▶ Убедете се, че ползвателят удовлетворява следните изисквания:
  - Ползвателят е отпочинал.
  - Ползвателят е физически, емоционално и умствено способен да обслужва моторния трион и акумулаторната батерия и да работи с тях. В случай, че ползвателят физически, емоционално и умствено е ограничен да го направи, той може да работи с апарата само под надзора или ръководството на отговорно лице.
  - Ползвателят е в състояние да разпознае и прецени опасностите, свързани с моторния трион и акумулаторните батерии.
  - Ползвателят е пълнолетно лице или е обучен в съответствие с националните разпоредби под надзора на друго лице.
  - Ползвателят не бива да работи с апарата когато се намира под въздей-

ствие на алкохол, медикаменти или наркотици.

- ▶ При съмнения и въпроси се обърнете към специализиран търговски обект на STIHL.

### 4.4 Облекло и екипировка

#### ▲ ПРЕДУПРЕЖДЕНИЕ

- По време на работа дългата коса може да бъде втеглена в моторния трион. Ползвателят може да бъде сериозно ранен.

- ▶ Приберете и осигурете дългата коса по такъв начин, че тя да се намира над раменете.

- По време на предмети могат да бъдат изхвърлени с висока скорост. Ползвателят може да бъде наранен.



- ▶ Носете плътно прилягащи предпазни очила. Подходящи предпазни очила са тези, които са минимално проверени по стандарт EN 166 или по националните нормативи и със съответна маркировка се предлагат в търговската мрежа.

- ▶ STIHL препоръчва носенето на защита за лицето.

- ▶ Носете плътно прилепнала горна част с дълги ръкави.

- По време на работа възниква шум. Шумът може да увреди слуха.



- ▶ Необходимо е да се носят антифони.

- Падащи надолу предмети могат да причинят травми на главата.



- ▶ Ако по време на работа надолу падат предмети: носете предпазна каска.

- По време на работа може да се взриви прах и да се появят изпарения. Вдишаните прах и изпарения могат да нанесат вреди на здравето и да предизвикат алергична реакция.

- ▶ Ако се завихри прах или се появят изпарения: носете противопрахова маска.

- Неподходящото облекло може да се захване в дървото, гъсталака или моторния трион. Ползватели без подходящо облекло могат да получат тежки наранявания.

- ▶ Носете плътно прилягащо облекло.

- ▶ Не носете шалове и бижута.

- По време на работа ползвателят може да влезе в контакт с въртящата се верига. Ползвателят може да бъде сериозно ранен.



- ▶ Носете дълъг панталон със защита срещу срязване и защита срещу срязване на двете рамене.

- По време на работа ползвателят може да се пореже на дървесина. По време на почистване или поддръжка ползвателят може да влезе в контакт с режещата верига. Ползвателят може да бъде ранен.
  - ▶ Носете работни ръкавици от устойчив материал.
- Ако ползвателят носи неподходящи обувки, той може да се подхлъзне. Ползвателят може да се пореже, ако влезе в контакт с въртящата се верига. Ползвателят може да бъде ранен.
  - ▶ Носете гумени ботуши за работа с моторен трион със защита срещу срязване.
- Ако се работи на дърво, ползвателят може да падне. Ползвателят може да получи тежки, дори смъртоносни наранявания.
  - ▶ Носете оборудване за защита срещу падане.

## 4.5 Работен участък и неговата околност

### 4.5.1 Моторен трион

#### ▲ ПРЕДУПРЕЖДЕНИЕ

- Външни лица, деца и животни не могат да разпознават и оценяват опасностите, свързани с работата на моторния трион и опасностите от евентуално изхвърчащи предмети. Външни хора, деца и животни могат да получат тежки наранявания и да бъдат причинени материални щети.
  - ▶ Външни лица, деца и животни да не се допускат в работната зона.
  - ▶ Не оставяйте моторния трион без наблюдение.
  - ▶ Уверете се, че деца не могат да играят с моторния трион.
- Електрическите компоненти на моторния трион могат да създадат искри. В лесно възпламенима или експлозивна среда искрите са способни да предизвикат пожар или експлозия. Може да се стигне до тежки наранявания и смърт на хора и до материални щети на предмети.
  - ▶ Да не се работи в лесно възпламенима или експлозивна среда.

### 4.5.2 Акумулаторна батерия

#### ▲ ПРЕДУПРЕЖДЕНИЕ

- Външните лица, децата и животните не могат да разпознават и оценяват опасностите, свързани с акумулаторната батерия. Външните лица, децата и животните могат да получат тежки наранявания.
  - ▶ Дръжте далеч външни лица, деца и животни.
  - ▶ Не оставяйте акумулаторната батерия без надзор.
  - ▶ Уверете се, че деца не могат да играят с акумулаторната батерия.
- Акумулаторната батерия не е защитена срещу всички въздействия на околната среда. Ако акумулаторната батерия е изложена на неподходящи въздействия на околната среда, тя може да се запали, да експлодира или да се повреди непоправимо. В резултат от това може да се стигне до тежки наранявания на хора и възникване на материални щети.



- ▶ Пазете акумулаторната батерия от горещина и огън.
- ▶ Не хвърляйте ножицата в огън.

- ▶ Не зареждайте, използвайте и съхранявайте акумулаторната батерия извън посочените температурни граници  21.5.



- ▶ Не потапяйте акумулаторните батерии в течности.

- ▶ Дръжте акумулаторната батерия далеч от малки метални части.
- ▶ Не излагайте акумулаторната батерия на високо налягане.
- ▶ Не излагайте акумулаторната батерия на микровълни.
- ▶ Защитете акумулаторната батерия от химикали и соли.

## 4.6 Състояние, съответстващо на изискванията за безопасност

### 4.6.1 Моторен трион

Моторният трион се намира в състояние, съответстващо на изискванията за безопасност, когато са изпълнени следните условия:

- Моторният трион не е повреден.
- Моторният трион е чист.
- Халката не е повредена.
- Уловителят на веригата не е повреден.

- Спирачката на веригата функционира.
- Елементите на управлението функционират нормално и не са променени.
- Смазването на веригата функционира нормално.
- Следите от износване на верижното зъбно колело не са по-дълбоки от 0,5 mm.
- Монтирана е една от посочените в това ръководство за употреба комбинации от направляваща шина и режещата верига.
- Направляващата шина и режещата верига са монтирани правилно.
- Режещата верига е опъната правилно.
- Монтирани са оригинални принадлежности на STIHL за този моторен трион.
- Принадлежностите са монтирани правилно.
- Масления резервоар е затворен.

## ▲ ПРЕДУПРЕЖДЕНИЕ

- При състояние, неотговарящо на изискванията за техническа безопасност, е възможно конструктивни части вече да не функционират правилно, а предпазните устройства - да не действат. Може да се стигне до сериозни наранявания на хора или смърт.
  - ▶ Да се работи само с изправен моторен трион.
  - ▶ Ако моторният трион е замърсен: моторният трион трябва да се почисти.
  - ▶ Използвайте моторния трион с неповредена халка.
  - ▶ Работете с неповреден уловител на веригата.
  - ▶ Не бива да се правят конструктивни промени по моторния трион. Изключение: монтиране на една от посочените в това ръководство за употреба комбинации от направляваща шина и режещата верига.
  - ▶ Ако елементите на управлението не функционират: да не се ползва моторният трион.
  - ▶ Монтирайте оригинални принадлежности на STIHL за този моторен трион.
  - ▶ Монтирайте направляващата шина и режещата верига така, както е описано в това ръководство за употреба.
  - ▶ Монтирайте принадлежностите така, както е описано в това ръководство за употреба или както е описано в ръководството за употреба на принадлежностите.
  - ▶ Да не се вкарват никакви предмети в отворите на моторния трион.
  - ▶ Затворете капачката на масления резервоар.

- ▶ Сменете износените или повредени указателни табелки.
- ▶ При съмнения се обърнете към специализиран търговски обект на STIHL.

### 4.6.2 Направляваща шина

Направляващата шина се намира в състояние, съответстващо на изискванията за безопасност, когато са изпълнени следните условия:

- Направляващата шина не е повредена.
- Направляващата шина не е деформирана.
- Каналът е толкова дълбок или е по-дълбок от минималната му дълбочина,  $\square$  21.3.
- Преградите на канала нямат мустаци.
- Каналът не е стеснен и не е разширен.

## ▲ ПРЕДУПРЕЖДЕНИЕ

- В състояние, не отговарящо на техническата безопасност, шината не може правилно да води режещата верига. Движещата се верига може да изскочи от направляващата шина. Може да се стигне до сериозни наранявания на хора или смърт.
  - ▶ Да се работи само с изправна /неповредена направляваща шина.
  - ▶ Ако дълбочината на жлеба е по-малка от минималната му дълбочина: да се смени направляващата шина.
  - ▶ Почиствайте мустациите на направляващата шина веднъж седмично.
  - ▶ При съмнения и въпроси обърнете се към сътрудник в специализиран търговски обект на фирма STIHL.

### 4.6.3 Режещата верига

Режещата верига се намира в състояние, съответстващо на изискванията за безопасност, когато са изпълнени следните условия:

- Режещата верига не е повредена.
- Режещата верига е правилно заточена.
- Маркировките за износване на режещите зъби трябва да се виждат.

## ▲ ПРЕДУПРЕЖДЕНИЕ

- При състояние на апарата, неотговарящо на изискванията за техническа безопасност, частите му не могат да функционират нормално и предпазните устройства престават да действат. Може да се стигне до сериозни наранявания на хора или смърт.
  - ▶ Да се работи само с изправна режещата верига.
  - ▶ Правилно да се заточва режещата верига.

- ▶ При съмнения и въпроси обърнете се към специализиран търговски обект на STIHL.

#### 4.6.4 Акумулаторна батерия

Акумулаторната батерия се намира в състояние, съответстващо на изискванията за безопасност, когато са изпълнени следните условия:

- Акумулаторната батерия не е повредена.
- Акумулаторната батерия е чиста и суха.
- Акумулаторната батерия функционира и не е променена.

### ▲ ПРЕДУПРЕЖДЕНИЕ

- Акумулаторната батерия повече не може да функционира безопасно, ако не е в състояние, съответстващо на изискванията за безопасност. Може да се стигне до сериозни наранявания на хората.
  - ▶ Работете с неповредена и функционираща акумулаторна батерия.
  - ▶ Не зареждайте повредена или дефектна акумулаторна батерия.
  - ▶ Ако акумулаторната батерия е замърсена: почистете я.
  - ▶ Ако акумулаторна батерия е мокра: оставете я да изсъхне,  21.6.
  - ▶ Не променяйте акумулаторната батерия.
  - ▶ Не вкарвайте предмети в отворите на акумулаторната батерия.
  - ▶ Не присъединявайте или свързвайте накъсо електрическите контакти на акумулаторната батерия с метални предмети.
  - ▶ Не отваряйте акумулаторната батерия.
  - ▶ Сменете износените или повредени указателни табелки.
- От повредена акумулаторна батерия може да изтича течност. Ако течността влезе в контакт с кожата или очите, кожата или очите могат да бъдат раздразнени.
  - ▶ Избягвайте контакт с течността.
  - ▶ При контакт с кожата: засегнатите участъци на кожата да се измият обилно с вода и сапун.
  - ▶ При контакт с очите: очите да се изплакват обилно с вода в продължение на най-малко 15 минути и да се потърси лекар.
- Повредената или дефектна акумулаторна батерия може да мирише необичайно, да пуши гори. Може да се стигне до тежки наранявания и смърт на хора и до материални щети.

- ▶ Ако акумулаторната батерия мирише необичайно, пуши или гори: тя да не бива да се използва и трябва да се държи далеч от горивни материали.
- ▶ Ако акумулаторната батерия гори: опитайте се да загасите акумулаторната батерия с пожарогасител или вода.

## 4.7 Процес на работа

### 4.7.1 Рязане

### ▲ ПРЕДУПРЕЖДЕНИЕ

- Ако извън работната зона в границата на чуваемост няма хора, не можете да извикате помощ в случай на авария.
  - ▶ Уверете се, че има хора извън работната зона, но в границата на чуваемост.
- В някои ситуации потребителят не може да работи концентрирано. Ползвателят може да загуби контрол върху моторния трион, да се спъне и падне и да получи тежка травма.
  - ▶ Работете спокойно и съсредоточено.
  - ▶ Ако условията на видимост или осветление са лоши: да не се работи с моторния трион.
  - ▶ С моторния трион да се работи самостоятелно.
  - ▶ Не работете над нивото на раменете си.
  - ▶ Внимавайте за препятствия.
  - ▶ Ако се катерите по дърво: използвайте осигурително въже.
  - ▶ Ако моторният трион се използва със захранване с електроенергия със захранващ кабел: използвайте подземна работна платформа.
  - ▶ Ако се появят признаци на умора: направете почивка по време на работата.
- Ако се работи на дърво, моторният трион може да падне. Хората могат да бъдат сериозно наранени и да възникнат материални щети.
  - ▶ Осигурете моторния трион с ремък през халката. Ремъкът трябва да е оборудван със защита от претоварване. Подходящи принадлежности се предлагат от специализирани търговски обекти.
- Ползвателят може да се порече от движещата се режеща верига. Ползвателят може да бъде сериозно ранен.
  - ▶ Да не се докосва движещата се режеща верига.
  - ▶ Ако режещата верига е блокирана от някакъв предмет: изключете моторния трион, включете спирачката на веригата

и извадете акумулаторната батерия.

Едва тогава отстранете предмета.

- Движещата се верига се нагрява и се разтяга. Ако режещата верига не е достатъчно смазана и обтегната, тя може да изскочи от направляващата шина или да се скъса. Хората могат да бъдат сериозно наранени и да възникнат материални щети.
  - ▶ Използвайте адхезионно масло за режещата верига.
  - ▶ По време на работа редовно правете проверка на опъването на режещата верига. Ако опъването на режещата верига е недостатъчно: опънете режещата верига.
- Ако моторният трион промени поведението си по време на работа или се държи необичайно, това може да означава, че състоянието на моторния трион не съответства на изискванията за техническа безопасност. Хората могат да бъдат сериозно наранени и да възникнат материални щети.
  - ▶ Прекратете работа, извадете акумулаторната батерия и се обърнете към специализиран търговски обект на STIHL.
- По време на работа моторният трион може да предизвика вибрации.
  - ▶ Носете ръкавици.
  - ▶ Правете почивки в процеса на работа.
  - ▶ При поява на признаци за нарушено кръвообращение (псевдо синдром на Рейно): потърсете лекарска помощ.
- Ако движещата се режеща верига попадне върху твърд предмет, може да възникнат искри. Искрите могат да предизвикат пожар в леснозапалима среда. Може да се стигне до сериозни наранявания или смърт на хора, както и до материални щети.
  - ▶ Не бива да се работи в леснозапалима среда.
- Когато лостът за ръчно включване/изключване се पुсне, режещата верига продължава да се движи още известно време. Движещата режеща верига може да пореже хората. Може да се стигне до сериозни наранявания на хората.
  - ▶ Изчакайте, докато режещата верига престане да се движи.

## ▲ ПРЕДУПРЕЖДЕНИЕ

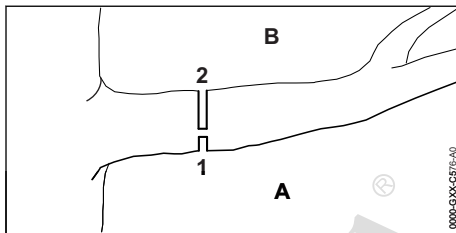

- Когато се реже дървесина, намираща се под напрежение, направляващата шина може да се заклещи. Ползвателят може да изгуби контрол върху моторния трион и да получи сериозно нараняване.
  - ▶ Първо направете облекчаващ врез (1) в притиснатата страна (А), след това разделителен (2) отгоре, директно над първия врез, в опънатата страна (В).

## ▲ ОПАСНОСТ

- Ако се работи в участък с токопроводящи кабели под напрежение, режещата верига може да влезе в контакт с токопроводящите кабели под напрежение и да ги повреди. Ползвателят може да получи тежки или смъртоносни наранявания.
  - ▶ Не работете в участъци с токопроводящи кабели под напрежение.

### 4.7.2 Поваляне

## ▲ ПРЕДУПРЕЖДЕНИЕ

- Необучените хора не могат да оценят опасностите, съществуващи при сеченето. Може да се стигне до тежки наранявания и смърт на хора и до материални щети.
  - ▶ Ако има неясни неща: не бива да се реже дървен материал самостоятелно.
- По време на повалянето отрязвани части на дървото или клони могат да паднат върху хора или предмети. Може да се стигне до тежки наранявания и смърт на хора и до материални щети.
  - ▶ Определете посоката на падане с оглед на това дали мястото, на което ще падне отрязваната част на дървото, е празно.
  - ▶ Външни хора, деца и животни да се държат на разстояние от 2,5 дължини на дървото по периметъра на работния участък.

## 4.8 Реактивни сили

### 4.8.1 Обратен удар

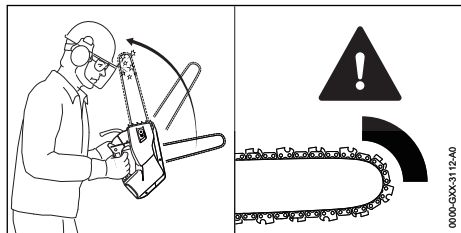

Обратен удар може да се получи по следните причини:

- Движещата се режеща верига в горната четвърт на върха на направляващата шина попадне случайно върху твърд предмет и бързо се спира.
- Движещата се режеща верига заседне с върха на шината във вреза.

Спирачката на веригата не може да предотврати обратен удар.

### ▲ ПРЕДУПРЕЖДЕНИЕ

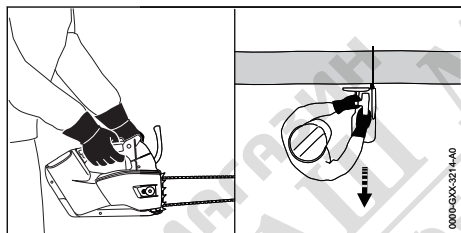

- При получаване на обратен удар моторният трион може да отскочи внезапно към ползвателя. По-специално, чрез концепцията на комплекта дръжки с късо разстояние на сцепление, ползвателят може да загуби контрол върху моторния трион и да получи тежки, дори смъртоносни наранявания.



▶ Дръжте моторния трион здраво с две ръце.

- ▶ Дръжте тялото си надалеч от удължения обхват на въртене на моторния трион.
- ▶ Работете така, както е описано в това ръководство за употреба.
- ▶ Не работете с горната четвърт на върха на направляващата шина.
- ▶ Работете само с добре заточена и правилно опъната режеща верига.
- ▶ Използвайте режеща верига с намален обратен удар.

- ▶ Използвайте направляваща шина с малка глава.
- ▶ Режете само при пълна мощност.

### 4.8.2 Теглене към среза

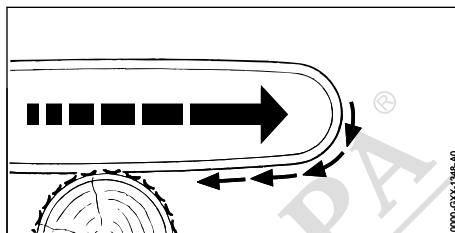

Когато се работи с долната страна на направляващата шина, моторния трион се тегли навън от ползвателя.

### ▲ ПРЕДУПРЕЖДЕНИЕ

- Ако движещата се режеща верига попадне на твърд предмет и бързо се спре, моторния трион може внезапно и рязко да скочи в обратна от ползвателя посока. Ползвателят може да изгуби контрол върху моторния трион и да получи тежки, дори смъртоносни наранявания.
- ▶ Дръжте моторния трион здраво с две ръце.
- ▶ Работете така, както е описано в това ръководство за употреба.
- ▶ Шината се вкарва направо във вреза, без да се превърта.
- ▶ Забийте правилно зъбната опора.
- ▶ Режете само при пълна мощност.

### 4.8.3 Обратен удар

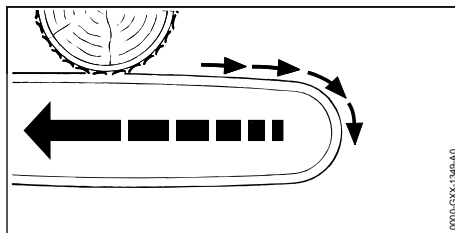

Когато се работи с горната част на шината, моторният трион бива тласкан в посока към ползвателя.

### ▲ ПРЕДУПРЕЖДЕНИЕ

- Ако движещата се режеща верига попадне на твърд предмет и бързо спре, моторният трион може неочаквано силно да занесе/скочи към ползвателя. Ползвателят може

да изгуби контрол върху моторния трион и да получи тежки, дори смъртоносни наранявания.

- ▶ Дръжте моторния трион здраво с две ръце.
- ▶ Работете така, както е описано в това ръководство за употреба.
- ▶ Шината се вкарва направо във вреза, без да се превърта.
- ▶ Режете само при пълна мощност.

## 4.9 Транспортиране

### 4.9.1 Моторен трион

#### ▲ ПРЕДУПРЕЖДЕНИЕ

- При транспортиране моторният трион може да се преобърне или да се измести. Това може да причини тежки наранявания на хора и материални щети.



- ▶ Извадете акумулаторната батерия.

- ▶ Задействайте спирачката на веригата.
- ▶ Избутайте предпазителя на веригата върху направляващата шина докато се фиксира така, че да покрие цялата направляваща шина.
- ▶ Закрепете с обтягащи ленти, ремъци или мрежа моторния трион така, че да не може да се преобърне или да се измести.
- Моторният трион може да падне, ако се транспортира чрез халката на предпазителя на веригата. Това може да причини тежки наранявания на хора и материални щети.
- ▶ Транспортирайте моторния трион чрез халката на корпуса.

### 4.9.2 Акумулаторна батерия

#### ▲ ПРЕДУПРЕЖДЕНИЕ

- Акумулаторната батерия не е защитена срещу всички въздействия на околната среда. Ако акумулаторната батерия се подложи на неподходящи въздействия на околната среда, тя може да се повреди и могат да възникнат материални щети.
- ▶ Не бива да се транспортира повредена акумулаторна батерия.
- При транспортирането акумулаторната батерия може да се преобърне или да се измести. Това може да причини тежки наранявания на хора и материални щети.

- ▶ Акумулаторната батерия трябва да се опакова така в опаковката, че да не може да се мести.
- ▶ Подсигурете опаковката така, че да не може да се движи.

## 4.10 Съхранение

### 4.10.1 Моторен трион

#### ▲ ПРЕДУПРЕЖДЕНИЕ

- Децата не могат да разпознаят и оценят опасностите, свързани с моторния трион. Децата могат да бъдат сериозно наранени.



- ▶ Извадете акумулаторната батерия.

- ▶ Задействайте спирачката на веригата.
- ▶ Избутайте предпазителя на веригата върху направляващата шина докато се фиксира така, че да покрие цялата направляваща шина.
- ▶ Моторният трион да се съхранява извън обсега на деца.

- Електрическите контакти на моторния трион и металните му конструктивни части могат да кородират от влагата. Моторният трион може да се повреди.



- ▶ Извадете акумулаторната батерия.

- ▶ Съхранявайте моторния трион чист и сух.

### 4.10.2 Акумулаторна батерия

#### ▲ ПРЕДУПРЕЖДЕНИЕ

- Децата не могат да разпознават и оценяват опасностите, свързани с акумулаторната батерия. Децата могат да бъдат сериозно наранени.

- ▶ Съхранявайте акумулаторната батерия извън обсега на деца.
- Акумулаторната батерия не е защитена срещу всички въздействия на околната среда. Ако акумулаторната батерия е изложена на неподходящи въздействия на околната среда, тя може да се повреди неправилно.
- ▶ Съхранявайте акумулаторната батерия в чисто и сухо състояние.
- ▶ Съхранявайте акумулаторната батерия в затворено помещение.
- ▶ Съхранявайте акумулаторната батерия отделно от моторния трион.

- ▶ Ако акумулаторната батерия се съхранява в зарядното устройство: извадете щепсела и съхранявайте акумулаторната батерия със състояние на зареждане между 40 % и 60 % (2 светещи в зелено светодиода).
- ▶ Не съхранявайте акумулаторната батерия извън посочените температурни граници,  21.5.

## 4.11 Почистване, поддръжка и ремонт

### ПРЕДУПРЕЖДЕНИЕ

- Ако по време на почистване, поддръжка и ремонт на моторния трион акумулаторната батерия е монтирана, то ножицата за жив плет може да се включи по невнимание. В резултат от това може да се стигне до тежки наранявания на хора и възникване на материални щети.



- ▶ Извадете акумулаторната батерия.

- ▶ Действайте спирачката на веригата.
- Агресивните почистващи препарати, почистването с водна струя или острите предмети могат да повредят моторния трион, направляващата шина, режещата верига и акумулаторната батерия. Ако моторният трион, направляващата шина, режещата верига или акумулаторната батерия не са почистени правилно, конструктивните части няма да функционират нормално, а предпазните устройства ще престанат да действат. Може да се стигне до сериозни наранявания на хората.
  - ▶ Моторният трион, направляващата шина, режещата верига и акумулаторната батерия да се почистват така, както е описано в това ръководство за употреба.
- Ако поддръжката или ремонтът на моторния трион, направляващата шина, режещата верига и акумулаторната батерия не са извършени правилно, конструктивните части няма да функционират нормално, а предпазните устройства ще престанат да действат. Може да се стигне до сериозни наранявания на хора или смърт.
  - ▶ Не бива самостоятелно да извършвате поддръжката и ремонта на моторния трион и акумулаторната батерия.
  - ▶ Ако се налага поддръжка или ремонт на моторния трион или акумулаторната













батерия: обърнете се към специализиран търговски обект на STIHL.

- ▶ Поддръжка и ремонт на направляващата шина и режещата верига трябва да се извършват така, както е описано в това ръководство за употреба.
- По време на почистване или поддръжка на режещата верига има опасност ползвателят да се пореже от острите режещи зъби. Ползвателят може да бъде наранен.
  - ▶ Носете работни ръкавици от устойчив материал.

## 5 Подготовка на моторния трион за работа

### 5.1 Подготовка на моторния трион за работа

Преди всяко започване на работа трябва да се извършват следните стъпки:

- ▶ Уверете се, че следните части се намират в състояние, отговарящо на изискванията за техническата безопасност:
  - моторен трион,  4.6.1.
  - направляваща шина,  4.6.2.
  - режеща верига,  4.6.3.
  - акумулаторната батерия,  4.6.4.
- ▶ Проверете акумулаторната батерия,  12.7.
- ▶ Зареждайте акумулаторната батерия докрай, както е описано в ръководството за употреба на зарядни устройства STIHL AL 101, 301, 301-4, 501.
- ▶ Почистете моторния трион,  17.1.
- ▶ Монтирайте направляваща шина и режещата верига,  8.1.1.
- ▶ Опънете режещата верига,  8.2.
- ▶ Налейте адхезионно масло за режещата верига,  8.3.
- ▶ Проверете спирачката на веригата,  12.4.
- ▶ Проверете елементите на управлението,  12.5.
- ▶ Проверете устройството за смазване на веригата,  12.6.
- ▶ Ако тези стъпки не могат да се извършат: не използвайте повече моторния трион и се обърнете за консултация към специализиран търговски обект на STIHL.

## 5.2 Свързване на акумулаторната батерия с безжичен интерфейс Bluetooth® с приложението STIHL connected

- ▶ Активирайте безжичния интерфейс Bluetooth® на мобилния терминал.
- ▶ Активирайте безжичния интерфейс Bluetooth® на акумулаторната батерия,  7.1.
- ▶ Изтеглете приложението на STIHL connected от магазина с приложения на мобилния терминал и създайте акаунт.
- ▶ Отворете приложението на STIHL connected и се регистрирайте.
- ▶ Добавете акумулаторна батерия в приложението на STIHL connected и следвайте инструкциите на екрана.

Възможности за контакт и допълнителна информация можете да намерите на <https://support.stihl.com> или в приложението STIHL connected.

Приложението STIHL connected е на разположение в зависимост от пазара.

## 6 Зареждане на акумулатора и светодиодите

### 6.1 Зареждане на акумулаторната батерия

Времето на зареждане зависи от различни външни фактори, като например от температурата на акумулаторната батерия или от температурата на околната среда. За постигане на оптимална производителност спазвайте препоръчителните температурни диапазони,  21.6. Фактическото време на зареждане може да се различава от посоченото време. Времето за зареждане е посочено в линка [www.stihl.com/charging-times](http://www.stihl.com/charging-times).

- ▶ Зареждайте акумулаторната батерия така, както е описано в ръководството за употреба на зарядно устройство STIHL AL 101, 301, 301-4, 501.

### 6.2 Показване на нивото на зареждане

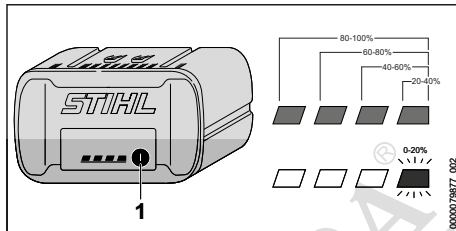

- ▶ Натиснете бутона (1). Светодиодите светят в продължение пригл. на 5 секунди в зелено и показват състоянието на зареждането.
- ▶ Ако десният светодиод мига в зелено: заредете акумулаторната батерия.

### 6.3 Светодиоди (LED) на акумулаторната батерия

Светодиодите могат да показват състоянието на зареждане или наличието на неизправности в акумулаторната батерия. Светодиодите могат да светят или да мигат в зелено или в червено.

Когато светодиодите светят или мигат в зелено, те показват състоянието на зареждане.

- ▶ Когато светодиодите светят или мигат в червено: отстранете неизправностите,  20.

В моторния трион или в акумулаторната батерия има повреда.

## 7 Активиране и деактивиране на безжичен интерфейс Bluetooth®

### 7.1 Активиране на безжичния интерфейс Bluetooth®

- ▶ Ако акумулаторната батерия има безжичен интерфейс Bluetooth®: натиснете бутона и го задръжте натиснат дотогава, докато светодиодът „BLUETOOTH®“ до символа  свети в синьо за ок. 3. Безжичният интерфейс Bluetooth® на акумулаторната батерия е активиран.

## 7.2 Деактивиране на безжичния интерфейс Bluetooth®

► Ако акумулаторната батерия има безжичен интерфейс Bluetooth®: натиснете бутона и го задръжте натиснат дотогава, докато светодиодът „BLUETOOTH®“ до символа  мигне в синьо шест пъти.

Безжичният интерфейс Bluetooth® на акумулаторната батерия е деактивиран.

## 7.3 Връщане на заводските настройки на акумулаторната батерия с безжичен интерфейс Bluetooth® (само AP 200.0 S, 300 S, 300.0 S, 500.0 S)

Ако се върнат заводските настройки на акумулаторната батерия, всички специфични за потребителя данни ще бъдат изтрети.

- Натиснете бутона 4 пъти един след друг и при четвъртия път го задръжте натиснат, докато светодиодът „BLUETOOTH®“ до символа  започне да мига в синьо.
- Веднага пуснете бутона.
- Свържете акумулаторната батерия към приложението STIHL connected и проверете дали всички специфични за потребителя данни са изтрети.

# 8 Сглобете моторния трион

## 8.1 Монтиране и демониране на направляваща шина и режещата верига

### 8.1.1 Монтаж на направляващата шина и режещата верига

Комбинациите от направляваща шина и режеща верига, които са подходящи за верижното зъбно колело и могат да се монтират, са посочени в техническите характеристики,  22.

- Изключете моторния трион, задействайте спирачката на веригата и извадете акумулаторната батерия.

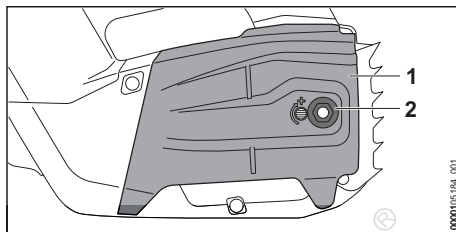

- Развийте гайката (2).
- Свалете капака на верижното зъбно колело (1).

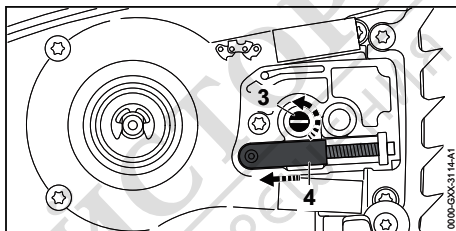

- Завъртете болта за регулиране налягането на веригата (3) в посока обратна на часовниковата стрелка, докато втулката на болта (4) прилегне отляво към корпуса.

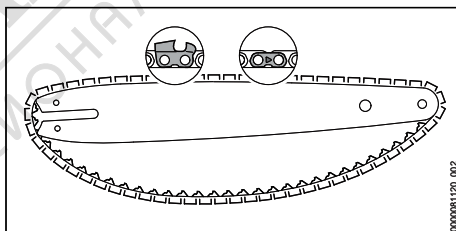

- Режещата верига така да се сложи в канала на направляващата шина така, че стрелките върху съединителните звена на режещата верига от горната им страна да сочат в посока на движението.

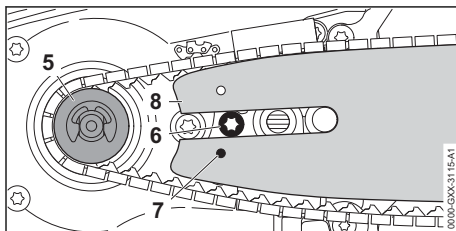

- ▶ Поставете направляващата шина и режещата верига на моторния трион така, че да са изпълнени следните условия:
  - Задвижващите звена на режещата верига са вкарани в зъбците на верижното зъбно колело (5).
  - Главата на болта (6) да е вкарана в надлъжния отвор на направляващата шина (8).
  - Шийката на болта за регулиране натягането на веригата (4) да е вкарана в отвора (7) на направляващата шина (8).

Ориентацията на направляващата шина (8) не е от значение. Отпечатаният надпис върху направляващата шина (8) може да бъде обърнат с главата надолу.

- ▶ Освободете спирачката на веригата.

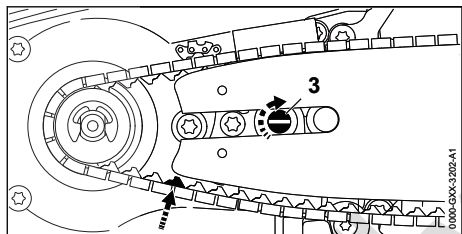

- ▶ Завъртете затегателния болт (3) в посока на часовниковата стрелка, докато режещата верига прилегне към направляващата шина. При това направлявайте задвижващите звена на режещата верига в жлеба на направляващата шина. Направляващата шина (8) и режещата верига прилягат към моторния трион.
- ▶ Поставете капака (1) на верижното зъбно колело на моторния трион така, че да се намира в една равнина с моторния трион.
- ▶ Затегнете добре гайката (2).

### 8.1.2 Демонтиране на направляващата шина и режещата верига

- ▶ Изключете моторния трион, включете спирачката на веригата и извадете акумулаторната батерия.
- ▶ Отвийте гайката.
- ▶ Свалете капака на верижното зъбно колело.
- ▶ Завъртете болта за регулиране натягането на веригата до упор в посока обратна на часовниковата стрелка. Режещата верига е разхлабена.
- ▶ Свалете направляващата шина и режещата верига.

## 8.2 Опъване на режещата верига

По време на работа режещата верига се разтяга или се свива. Опъването на режещата верига се променя. По време на работа е необходимо редовно да се проверява опъването на режещата верига и при необходимост допълнително да се опъва.

- ▶ Изключете моторния трион, задействайте спирачката на веригата и извадете акумулаторната батерия.

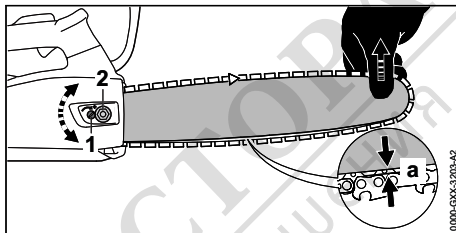

- ▶ Разхлабете гайката (2).
- ▶ Освободете спирачката на веригата.
- ▶ Повдигнете направляващата шина откъм върха и завъртете затегателния болт (1) по посока на часовниковата стрелка или обратно на часовниковата стрелка, докато се изпълнят следните условия:
  - Разстоянието "а" в средата на направляващата шина е 1 mm до 2 mm.
  - Все още има възможност режещата верига да бъде изтеглена с два пръста и с малко усилие през направляващата шина.
- ▶ Повдигнете още малко направляващата шина откъм гърба и затегнете гайката (2).
- ▶ Ако разстоянието а в средата на направляващата шина не е 1 mm до 2 mm: обтегнете отново режещата верига.

## 8.3 Наливане на адхезионно масло за режеща верига

Адхезионното масло смазва и охлажда движещата се режеща верига.

STIHL препоръчва използването на адхезионно масло за режеща верига STIHL или друго светло или друго биоразградимо адхезионно масло за режеща верига, одобрено за моторните триони.

- ▶ Изключете моторния трион, задействайте спирачката на веригата и извадете акумулаторната батерия.
- ▶ Поставете моторния трион върху равна повърхност така, че капачката на масления резервоар да сочи нагоре.

- Почистете участъка около капачката на масления резервоар с влажна кърпа.

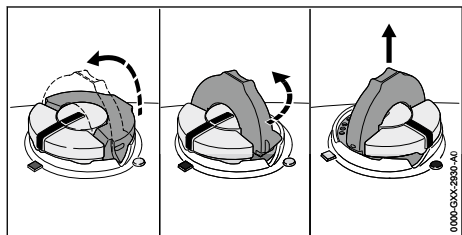

- Вдигнете скобата на капачката на масления резервоар.
- Завъртете капачката на масления резервоар до упор в посока, обратна на часовниковата стрелка.
- Свалете капачката на масления резервоар.
- Налейте адхезионно масло за режеща верига по такъв начин, че да не се разлее и не пълнете масления резервоар до ръба.
- Ако скобата на капачката на масления резервоар е спусната: вдигнете скобата.

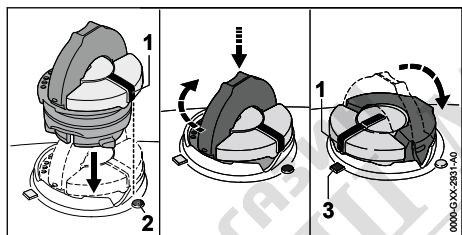

- Поставете капачката на масления резервоар така, че маркировката (1) да сочи към маркировката (2).
- Натиснете капачката на масления резервоар надолу и я завъртете по посока на часовниковата стрелка до упор. Капачката на масления резервоар се фиксира с щракване. Маркировката (1) сочи към маркировката (3).
- Проверете дали капачката на масления резервоар може да се извади нагоре.
- Ако капачката на масления резервоар не може да се извади нагоре: спуснете скобата на капачката на масления резервоар. Масленият резервоар е затворен.

Ако капачката на масления резервоар може да се извади нагоре, трябва да се изпълнят следните стъпки:

- Поставете капачката на масления резервоар в произволна позиция.

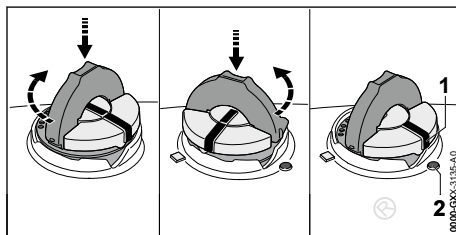

- Натиснете капачката на масления резервоар надолу и я завъртете по посока на часовниковата стрелка до упор.
- Натиснете капачката на масления резервоар надолу и я завъртете в посока, обратна на часовниковата стрелка, докато маркировката (1) се изравни с маркировката (2).
- Опитайте отново да затворите масления резервоар.
- Ако масленият резервоар все още не може да бъде затворен: не работете с моторния трион и се свържете със специализиран търговски обект на STIHL. Моторният трион не се намира в състояние, съответстващо на изискванията за безопасност.

## 8.4 Монтаж на зъбната опора

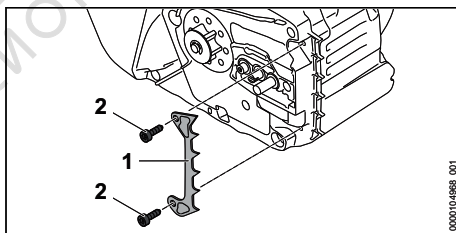

- Поставете зъбната опора (1).
- Завинтете и затегнете винта (4).

## 9 Задействане и освобождаване на верижната спирачка

### 9.1 Задействане на спирачката на веригата

Моторният трион е обзаведен със спирачка на веригата.

Спирачката на веригата се задейства автоматично при достатъчно силен обратен удар чрез инерцията на масата на предпазителя за

ръцете или пък може да бъде задействана от самия ползвател.

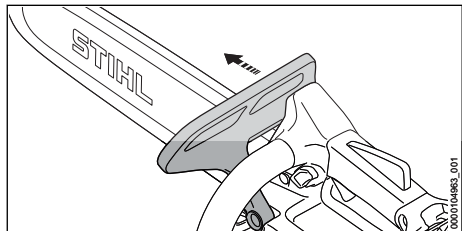

- ▶ Натиснете предпазителя за ръцете с лявата си ръка встрани от тръбната дръжка. Предпазителят за ръцете се фиксира с прищракване. Спирачката на веригата е задействана.

## 9.2 Освобождаване на спирачката на веригата

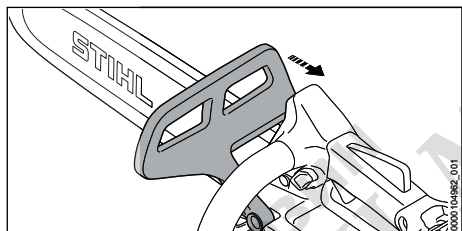

- ▶ Изтеглете предпазителя за ръце с лявата си ръка в посока към ползвателя. Предпазителят за ръцете се фиксира с прищракване. Спирачката на веригата е освободена.

## 10 Поставяне и изваждане на акумулатора

### 10.1 Поставяне на акумулаторната батерия

- ▶ Задействайте спирачката на веригата.

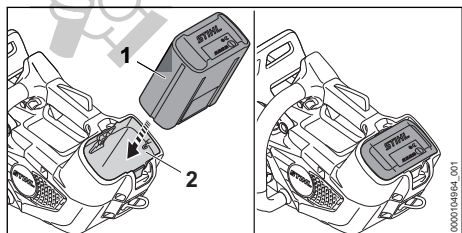

- ▶ Натиснете акумулаторната батерия (1) до упор в приемното гнездо за акумулаторната батерия (2). Акумулаторната батерия (1) се фиксира с щракване.

### 10.2 Изваждане на акумулаторната батерия

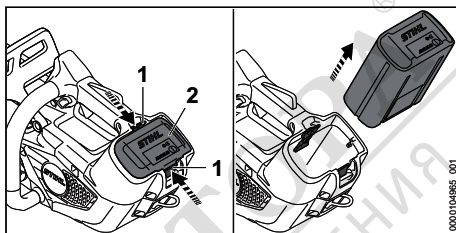

- ▶ Натиснете двата блокиращи лоста (1). Акумулаторната батерия (2) е деблокирана и може да се извади.

## 11 Включване и изключване на моторния трион

### 11.1 Включване на моторния трион

- ▶ Дръжте моторния трион с едната си ръка за дръжката за управление така, палецът Ви да обхваща дръжката за управление.
- ▶ Освободете спирачката на веригата.
- ▶ Здраво дръжте моторния трион с лявата си ръка за тръбната дръжка така, че палецът Ви да обхваща тръбната дръжка.

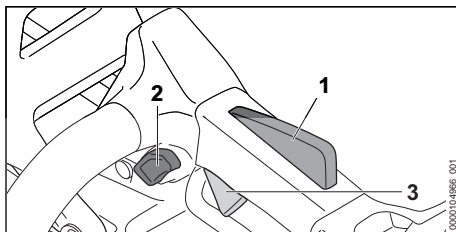

- ▶ Натиснете блокиращото копче (2) с палеца си и го задръжте натиснато.
- ▶ Натиснете лоста за ръчно включване/изключване (3) с показалеца си и го задръжте натиснат. Моторният трион набира скорост и режещата верига се движи. Блокиращото копче (2) може да бъде пуснато.

Колкото по-напред натискате лоста за ръчно включване/изключване (3), толкова по-бързо ще се движи режещата верига.

Ако Ergo лостът (1) е натиснат, лостът за ръчно включване/изключване (3) остава деблокиран. Това позволява на лоста за ръчно включване/изключване да бъде пуснат и отново да бъде натиснат, без да се налага повторно натискане на блокиращото копче.

Когато лостът за ръчно включване/изключване (3) и Ergo лостът (1) бъдат пуснати, лостът за ръчно включване/изключване (3) е блокиран. Блокиращото копче (2) трябва да се натисне отново и да се задържи натиснато, за да се отключи лостът за ръчно включване/изключване (3).

Мощността може да варира в зависимост от използваната акумулаторна батерия.

## 11.2 Изключване на моторния трион

- ▶ Пуснете лоста за ръчно включване/изключване и блокировката на лоста за ръчно включване/изключване. Изчакайте, режещата верига спира да се движи след ок. 1 секунда.
- ▶ Ако след около 1 секунда режещата верига продължава да се движи: задействайте спирачката на веригата, извадете акумулаторната батерия и се обърнете към специализиран търговски обект на STIHL. Моторният трион е дефектен.

# 12 Проверка на моторния трион и акумулаторната батерия

## 12.1 Проверка на верижното зъбно колело

- ▶ Изключете моторния трион, задействайте спирачката на веригата и извадете акумулаторната батерия.
- ▶ Освободете спирачката на веригата.
- ▶ Демонтирайте капака на верижното зъбно колело.
- ▶ Демонтирайте направляващата шина и режещата верига.

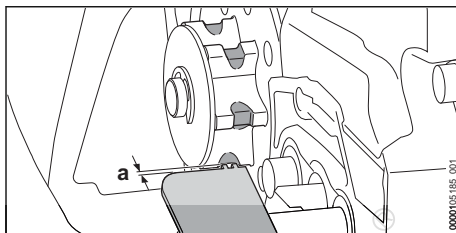

- ▶ Проверете за следи от износване на верижните зъбни колела с помощта на контролен шаблон на STIHL.
- ▶ Ако следите от износване са по-дълбоки от  $a = 0,5$  mm: не използвайте повече моторния трион и се обърнете към специализиран търговски обект на STIHL. Верижното зъбно колело трябва да се смени.

## 12.2 Проверка на направляващата шина

- ▶ Изключете моторния трион, включете спирачката на веригата и извадете акумулаторната батерия.
- ▶ Демонтирайте режещата верига и направляващата шина.

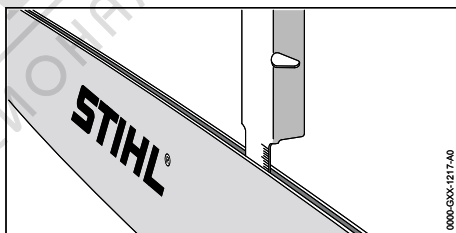

- ▶ Измерете дълбочината на жлеба на направляващата шина с мащаба на шаблона за заточване на STIHL.
- ▶ Сменете направляващата шина, ако са изпълнени следните условия:
  - Направляващата шина е повредена.
  - Измерената дълбочина на жлеба е по-малка от минималната дълбочина на жлеба на направляващата шина,  21.3.
  - Жлебът на направляващата шина е стеснен или разширен.
- ▶ При съмнения и въпроси обърнете се към сътрудник в специализиран търговски обект на фирма STIHL.

## 12.3 Проверка на режещата верига

- ▶ Изключете моторния трион, включете спирачката на веригата и извадете акумулаторната батерия.

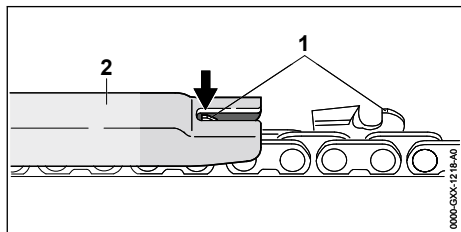

- ▶ Измерете височината на ограничителя за дълбочина (1) с помощта на шаблона за заточване на STIHL (2). Шаблонът за заточване на STIHL трябва да пасва към стъпката на режещата верига.
- ▶ Ако ограничителят (1) стърчи извън шаблона (2): да са доизпили ограничителя (1),  18.3.

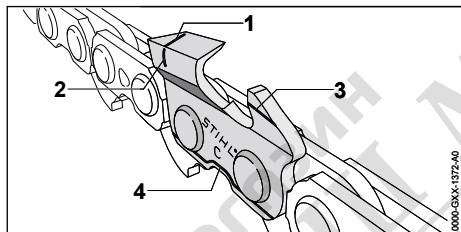

- ▶ Проверете, дали маркировките за износване (1 – 4) на режещите зъбци са видими.
- ▶ Ако маркировката за износване на някой от режещите зъбци не се вижда: не използвайте повече режещата верига и се обърнете за консултация към сътрудник в специализиран търговски обект на STIHL.
- ▶ С помощта на шаблона за заточване на STIHL проверете дали е спазен ъгълът на заточване на режещите зъби от 30°. Шаблонът за заточване на STIHL трябва да пасва към стъпката на режещата верига.
- ▶ Ако ъгълът на заточване от 30° не е спазен: заточете режещата верига.
- ▶ При съмнения и въпроси обърнете се към сътрудник в специализиран търговски обект на фирма STIHL.

## 12.4 Проверка на действието

- ▶ Включете моторния трион.
- ▶ Задействайте спирачката на веригата.

Ако режещата верига спре внезапно, спирачката на веригата функционира нормално.

- ▶ Ако режещата верига не спре веднага: не използвайте моторния трион и се свържете със специализиран търговски обект на STIHL.  
Спирачката на веригата е дефектна.

## 12.5 Проверка на елементите на управлението

### Блокиращо копче, Ergo лост и лост за ръчно включване/изключване

- ▶ Задействайте спирачката на веригата и извадете акумулаторната батерия.
- ▶ Опитайте се да натиснете лоста за ръчно включване/изключване, без да натиснете бутона за заключване.
- ▶ Ако лостът за ръчно включване/изключване може да се натисне: не използвайте моторния трион и се обърнете към специализиран търговски обект на STIHL. Бутонът за заключване е дефектен.
- ▶ Натиснете лоста за заключване и го задръжте натиснат.
- ▶ Натиснете лостът Ergo го задръжте натиснат.
- ▶ Натиснете лоста за ръчно включване/изключване.

Блокиращото копче може да бъде пуснато.

- ▶ Пуснете лоста за ръчно включване/изключване и Ergo лоста.
- ▶ Ако блокиращото копче, Ergo лостът или лостът за ръчно включване/изключване са трудноподвижни или не се връщат автоматично в изходна позиция: не използвайте моторния трион и се обърнете към специализиран търговски обект на STIHL. Блокиращото копче, Ergo лостът или лостът за ръчно включване/изключване са дефектни.

### Включване на моторния трион

- ▶ Поставете акумулаторната батерия.
- ▶ Освободете спирачката на веригата.
- ▶ Натиснете бутона за заключване и го задръжте натиснат.
- ▶ Натиснете лоста за ръчно включване/изключване и го задръжте натиснат. Режещата верига се движи.
- ▶ Ако 3 светодиода мигат в червено: извадете акумулаторната батерия и се обърнете към специализиран търговски обект на STIHL.

В моторния трион има неизправност.

- ▶ Освободете лоста за ръчно включване/ изключване.  
Режещата верига не се движи повече.
- ▶ Ако режещата верига продължава да се движи: задействайте спирачката, извадете акумулаторната батерия и е обърнете към специализиран търговски обект на STIHL. Моторният трион е дефектен.

## 12.6 Проверка на смазването на веригата

- ▶ Поставете акумулаторната батерия.
- ▶ Освободете спирачката на веригата.
- ▶ Насочете направляващата шина към светла повърхност.
- ▶ Включете моторния трион.  
Адхезионното масло за режеща верига се изхвърля и се забелязва върху светлата повърхност. Смазването на веригата функционира нормално.
- ▶ Ако изхвърляно адхезионно масло не се вижда:
  - ▶ Налейте адхезионно масло за режеща верига.
  - ▶ Отново направете проверка на смазването.
  - ▶ Ако адхезионното масло за режещи вериги, продължава да не се вижда върху светлата горна повърхност: не използвайте повече моторния трион и се обърнете за консултация към сътрудник в специализиран търговски обект на STIHL. Устройството за смазване на веригата е дефектно.

## 12.7 Проверете акумулаторната батерия

- ▶ Натиснете бутон на акумулаторната батерия.  
Светодиодите светят или мигат.
- ▶ Ако светодиодите не светят или не мигат: акумулаторната батерия да не се използва и да се потърси помощта на сътрудник в специализиран търговски обект на STIHL.  
В акумулаторната батерия има неизправност.

## 13 Работа с моторния трион

### 13.1 Държане и управление на моторния трион

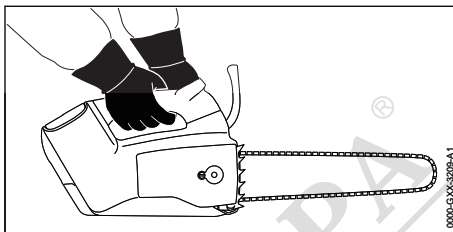

- ▶ Дръжте здраво моторния трион с лявата си ръка за тръбната дръжка, а с дясната ръка се дръжте за дръжката за управление и го направлявайте така, че палецът на лявата ръка да обхване тръбната дръжка, а палецът на дясната ръка да обхване дръжката за управление.



#### ПРЕДУПРЕЖДЕНИЕ

- Ако моторният трион се управлява с една ръка, рискът от обратен удар се увеличава. При получаване на откат моторният трион може да отскочи внезапно към ползвателя. Ползвателят може да изгуби контрол върху моторния трион и да получи тежки, дори смъртоносни наранявания.
  - ▶ Не работете с горната четвърт на върха на направляващата шина.
  - ▶ С другата ръка не се дръжте за клона, който трябва да бъде отрязан.
  - ▶ Не дръжте падащите клони.

### 13.2 Рязане



#### ПРЕДУПРЕЖДЕНИЕ

- Ако се получи обратен удар, моторният трион може да отскочи към ползвателя. Ползвателят може да получи тежки, дори смъртоносни наранявания.
  - ▶ Режете само при пълна мощност.
  - ▶ Не бива да се работи с частта на направляващата шина около горната четвърт на върха ѝ.
- ▶ Вкарвайте направляващата шина „с пълна газ“ в среза, за да не се изкриви.

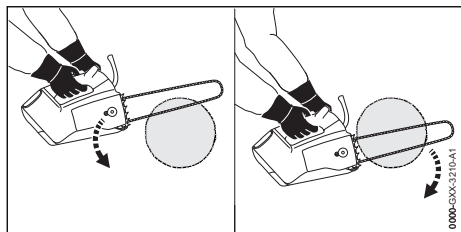

- ▶ Поставете зъбната опора и я използвайте като точка на завъртане.
- ▶ Вкарвайте направляващата шина до край през дървения материал така, че зъбната опора всеки път да се забива наново.
- ▶ В края на даден срез трябва да се поеме силата на теглото на моторния трион.

За постигане на оптимална производителност спазвайте препоръчителните температурни диапазони, 21.6.

### 13.3 Кастрене на клони

- ▶ Натиснете направляващата шина „с пълна газ“ срещу разрязвания клон.

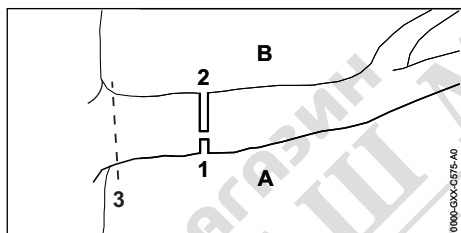

- ▶ Първо направете облекчаващ рез (1) в притиснатата страна (А), след това разделителен (2) отгоре, директно над първия рез, в опънатата страна (В).
- ▶ Направете последния рез (3) близо до ствола, без да повредите кората.

### 13.4 Поваляне

#### 13.4.1 Основни положения за среза за поваляне

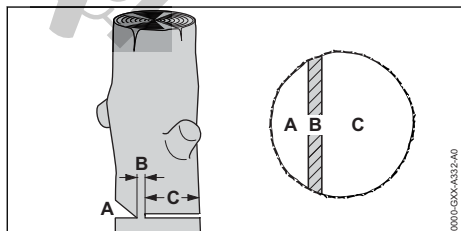

#### А Засек

Засекът (С) определя посоката на поваляне.

#### В Предпазна ивица

Предпазната ивица действа като шарнир и води отрязваната част към земята при повалянето. Предпазната ивица е широка 1/10 от диаметъра на ствола.

#### С Срез за поваляне

Със среза за поаваляне стволът се прерязва напълно.

#### 13.4.2 Правене на засек

Засекът определя посоката, в която отрязваната част на дървото пада. Необходимо е да се спазват националните изисквания за нанасяне на засека.

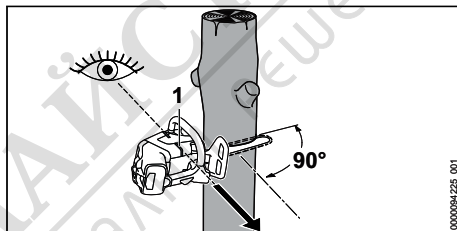

- ▶ Ориентируйте моторния трион така, че засекът да се намира под прав ъгъл спрямо посоката на поваляне.
- ▶ С помощта на лайсна за поваляне (1) проверете посоката на поваляне.
- ▶ Направете хоризонтален нарез в основата.
- ▶ Направете горен нарез под ъгъл 45° спрямо нареза в основата.

#### 13.4.3 Изпълняване на срез за поваляне

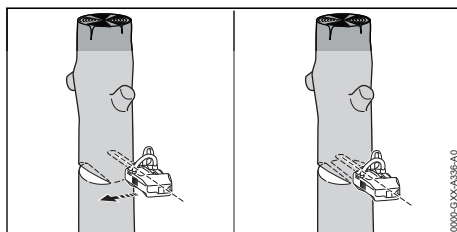

- ▶ Изпълнете хоризонтален срез за поваляне по такъв начин, че предпазната ивица да се запази.
- ▶ Извикайте високо за предупреждение.
- ▶ Наклонете отрязваната част на дървото надолу над предпазната ивица. Отрязваната част на дървото пада.

## 14 След работа

### 14.1 След работа

- ▶ Изключете моторния трион, задействайте спирачката на веригата и извадете акумулаторната батерия.
- ▶ Ако моторният трион е мокър: оставете го да изсъхне.
- ▶ Ако акумулаторна батерия е мокра: оставете я да изсъхне, ▣ 21.6.
- ▶ Почистете моторния трион.
- ▶ Почистете направляващата шина и режещата верига.
- ▶ Отвъртете гайката на капака на верижното зъбно колело.
- ▶ Завъртете затегателния болт с 2 оборота в посока обратна на часовниковата стрелка. Режещата верига е разхлабена.
- ▶ Затегнете гайката.
- ▶ Избутайте предпазителя на веригата върху направляващата шина докато се фиксира така, че да покрие цялата направляваща шина.
- ▶ Почистете акумулаторната батерия.

## 15 Транспортиране

### 15.1 Транспортиране на моторния трион

- ▶ Изключете моторния трион, задействайте спирачката на веригата и извадете акумулаторната батерия.
- ▶ Избутайте предпазителя на веригата върху направляващата шина докато се фиксира така, че да покрие цялата направляваща шина.

#### Носене на моторния трион

- ▶ Носете моторния трион с дясната си ръка за тръбната дръжка така, че направляващата шина да сочи назад.

#### Транспортиране на моторния трион с превозно средство

- ▶ Осигурете моторния трион така, че да не може да се преобърне или премести.

### Транспортиране на моторния трион чрез ухото

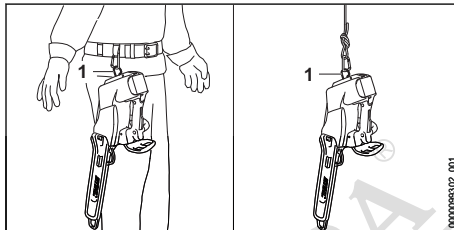

- ▶ Транспортирайте моторния трион чрез халката (1) на колана или с помощта на въже.

Освен това моторният трион може да се закачи удобно на колана с комфортно ухо. Комфортното ухо се предлага като принадлежност.

### Транспортиране на предпазителя на веригата чрез халката

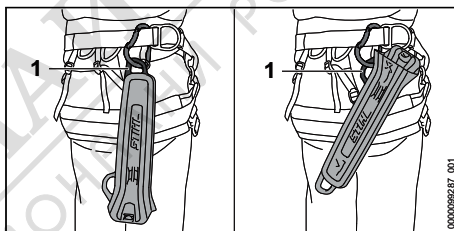

- ▶ Транспортирайте предпазителя на веригата чрез халката (1) на колана.

### 15.2 Транспортиране на акумулаторната батерия

- ▶ Изключете моторния трион, задействайте спирачката на веригата и извадете акумулаторната батерия.
- ▶ Убедете се, че акумулаторната батерия се намира в състояние, съответстващо на изискванията за техническа безопасност.
- ▶ Опаковайте акумулаторната батерия така, че да не може да се мести в опаковката.
- ▶ Подсигурете опаковката така, че да не може да се движи.

Акумулаторната батерия подлежи на изискванията за транспортиране на опасни товари. Акумулаторната батерия е класифицирана като UN 3480 (литиево-йонни батерии) и е изпитана в съответствие с Ръководството на ООН "Изпитвания и критерии, част III, подраздел 38.3".

Правилата за транспортиране са посочени на [www.stihl.com/safety-data-sheets](http://www.stihl.com/safety-data-sheets).

## 16 Съхранение

### 16.1 Съхраняване на моторния трион

- ▶ Изключете моторния трион, задействайте спирачката на веригата и извадете акумулаторната батерия.
- ▶ Избутайте предпазителя на веригата върху направляващата шина така, че да покрие цялата направляваща шина.
- ▶ Моторният трион да се съхранява така, че да бъдат изпълнени следните условия:
  - Закрепете моторния трион не може да се преобърне или да се измести.
  - Моторният трион се съхранява извън обсега на деца.
  - Моторният трион е чист и сух.
- ▶ Ако моторният трион ще се съхранява повече от 30 дни: демонтирайте направляващата шина и режещата верига.

### 16.2 Съхраняване на акумулаторната батерия

STIHL препоръчва акумулаторната батерия да се съхранява в състояние на зареждане между 40 % и 60 % (2 светещи постоянно в зелено светодиода).

- ▶ Съхранявайте акумулаторната батерия така, че да бъдат изпълнени следните условия:
  - Акумулаторната батерия да се намира извън обсега на деца.
  - Акумулаторната батерия е чиста и суха.
  - Акумулаторната батерия да се намира в затворено помещение.
  - Акумулаторната батерия да е свалена от моторния трион.
  - Ако акумулаторната батерия се съхранява в зарядното устройство: извадете щепсела и съхранявайте акумулаторната батерия със състояние на зареждане между 40 % и 60 % (2 светещи в зелено светодиода).
  - Акумулаторната батерия не е съхраняване извън посочените температурни граници,  21.5.

#### УКАЗАНИЕ

- Ако акумулаторната батерия не се съхранява така, както е описано в това ръководство за употреба, акумулаторната батерия може да се разрези дълбоко и по този начин да се повреди непоправимо.
  - ▶ Заредете изтощена батерия, преди да я съхранявате. STIHL препоръчва акумулаторната батерия да се съхранява в състояние на зареждане между 40 % и 60 % (2 светещи постоянно в зелено светодиода).
  - ▶ Съхранявайте акумулаторната батерия отделно от моторния трион.

## 17 Почистване

### 17.1 Почистване на моторния трион

- ▶ Изключете моторния трион, задействайте спирачката на веригата и извадете акумулаторната батерия.
- ▶ Почистете моторния трион с влажна кърпа или с разтворител за смола на STIHL.
- ▶ Почистете решетката с четка.
- ▶ Почистете изхода за въздух с четка.
- ▶ Демонтирайте капака на верижното зъбно колело.
- ▶ Почистете участъка около верижното зъбно колело с влажна кърпа или с разтворител за смола на STIHL.
- ▶ Отстранете чуждите тела от приемното гнездо за акумулаторната батерия и почистете гнездото с влажна кърпа.
- ▶ Почистете електрическите контакти в приемното гнездо за акумулаторната батерия с мека четка.
- ▶ Монтирайте капака на верижното зъбно колело.

### 17.2 Почистване на направляващата шина и режещата верига

- ▶ Изключете моторния трион, задействайте спирачката на веригата и извадете акумулаторната батерия.
- ▶ Демонтирайте направляващата шина и режещата верига.

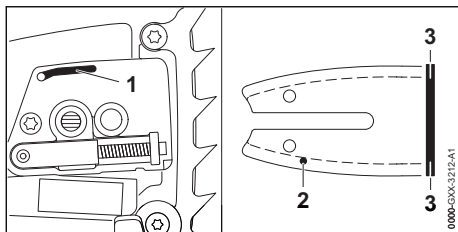

- ▶ Почистете канала за излизане на масло (1), отвора за подаване на масло (2) и жлеба (3) с малка четчица, мека четка или разтворител за смола на STIHL.
- ▶ Почистете режещата верига с малка четчица, мека четка или с разтворителя за смола на STIHL.
- ▶ Монтирайте направляващата шина и режещата верига.

### 17.3 Почистване на решетката

Във входа за въздух могат да се натрупат растителни влакна и да блокират въздушния поток. Решетката служи, за да държи дървесните влакна на разстояние, и се предлага като принадлежност.

- ▶ Изключете моторния трион, задействайте спирачката на веригата и извадете акумулаторната батерия.

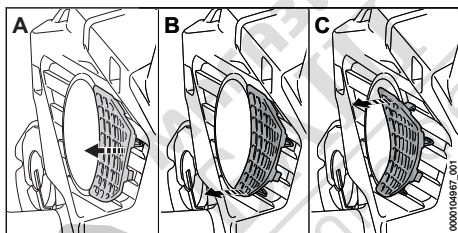

- ▶ Развийте решетката постепенно и внимателно (А до С).
- ▶ Почистете решетката с четка.
- ▶ Поставете решетката и я фиксирайте.

### 17.4 Почистване на изхода за въздух

- ▶ Изключете моторния трион, задействайте спирачката на веригата и извадете акумулаторната батерия.

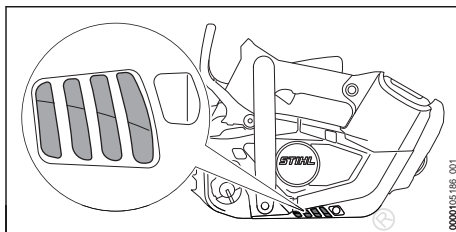

- ▶ Почистете решетката на изхода за въздух с четка.

### 17.5 Почистване на акумулатора

- ▶ Почистете акумулатора (батерията) с влажна кърпа.

## 18 Поддръжка /обслужване

### 18.1 Интервали за техническо обслужване и поддръжка

Интервалите за техническо обслужване и поддръжка зависят от условията на околната среда и работните условия. STIHL препоръчва следните интервали за техническо обслужване и поддръжка:

#### Спирачка на веригата

- ▶ Поддръжката на спирачката на веригата да се възлага на специализиран търговски обект на STIHL през следните интервали от време:
  - При целодневна употреба: на всеки три месеца
  - При временна употреба: на всеки шест месеца
  - При случайна употреба: веднъж на година

#### Ежеседмично

- ▶ Проверете верижното зъбно колело.
- ▶ Проверете направляващата шина, почистете мустаците.
- ▶ Проверете режещата верига и я заточете.

#### На всеки 6 месеца

- ▶ Възложете почистване на корпуса на вентилатора на специализиран търговски обект на STIHL.

### 18.2 Почистване на мустаците на направляващата шина

На външния ръб на направляващата шина може да се образуват мустаци.

- ▶ Отстранете мустаците с плоска пила или с устройство за изправяне на шини на STIHL.

- ▶ При съмнения и въпроси обърнете се към сътрудник в специализиран търговски обект на фирма STIHL.

### 18.3 Заточване на режещата верига

За правилното заточване на режещата верига се изисква много тренинг.

Пилите на STIHL, помощните средства за пилене на STIHL, заточващите уреди на STIHL и брошурата "Заточване на режещите вериги на STIHL", ще Ви помогнат правилно да заточите режещата верига. Можете да намерите брошурата на [www.stihl.com/sharpening-brochure](http://www.stihl.com/sharpening-brochure).

STIHL препоръчва режещите вериги да се предават за заточване в специализиран търговски обект на STIHL.

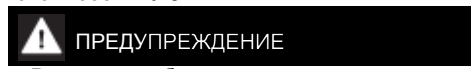

#### ПРЕДУПРЕЖДЕНИЕ

- Режещите зъби на веригата са остри. Ползвателят може да се пореже.
  - ▶ Да се носят работни ръкавици от устойчив материал.

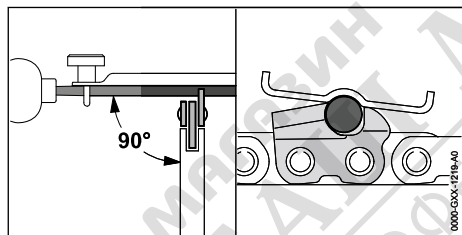

- ▶ Всеки режещ зъб да се изпили с кръгла пила по такъв начин, за да са изпълнени следните условия:
  - Кръглата пила да подхожда към стъпката на режещата верига.

- Кръглата пила се води отвътре навън.
- Кръглата пила се води под прав ъгъл към направляващата шина.
- Спазвайте ъгъл на точене от 30°.

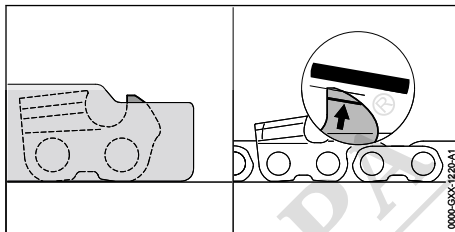

- ▶ Ограничителите за дълбочината така се изпилват с плоска пила, че да се намират в една равнина с шаблона за заточване на STIHL и успоредно към маркировката за износване. Шаблонът за заточване на STIHL трябва да пасва към стъпката на режещата верига.
- ▶ При съмнения и въпроси обърнете се към специализиран търговски обект на STIHL.

## 19 Ремонт

### 19.1 Ремонт на моторния трион и акумулаторната батерия

Ползвателят не може сам да извършва ремонт на моторния трион, направляващата шина, режещата верига, акумулаторната батерия и зарядното устройство.



- ▶ Ако моторният трион, направляващата шина или режещата верига са повредени: не използвайте моторния трион и се обърнете за консултация към сътрудник в специализиран търговски обект на STIHL.
- ▶ Ако акумулаторната батерия е дефектна или повредена: сменете акумулаторната батерия.

## 20 Отстраняване на неизправности

### 20.1 Отстраняване на неизправности на моторния трион или акумулаторната батерия

Неизправност	Светодиоди на акумулаторната батерия	Причина	Отстраняване
При включване моторния трион не започва да работи.	1 светодиод мига в зелено.	Състоянието на зареждане на акумулаторната батерия е твърде ниско.	▶ Зареждайте акумулаторната батерия докрай, както е описано в ръководството за употреба на зарядното устройство STIHL AL 101, 301, 301-4, 501.

Неизправност	Светодиоди на акумулаторната батерия	Причина	Отстраняване
	1 светодиоди свети в червено в червено.	Акумулаторната батерия е силно зарядла или силно се е охладила.	<ul style="list-style-type: none"> <li>▶ Задействайте спирачката на веригата и извадете акумулаторната батерия.</li> <li>▶ Оставете акумулаторната батерия да се охлади или затопли.</li> </ul>
	3 светодиода мигат в червено.	В моторния трион има неизправност.	<ul style="list-style-type: none"> <li>▶ Задействайте спирачката на веригата и извадете акумулаторната батерия.</li> <li>▶ Почистете електрическите контакти в приемното гнездо за акумулаторната батерия.</li> <li>▶ Поставете акумулаторната батерия.</li> <li>▶ Освободете спирачката на веригата.</li> <li>▶ Включете моторния трион.</li> <li>▶ Ако 3 светодиода продължават да мигат в червено: не използвайте повече моторния трион и се обърнете за помощ към сътрудник в специализиран търговски обект на STIHL.</li> </ul>
	3 светодиода светят в червено.	Моторният трион е твърде топъл.	<ul style="list-style-type: none"> <li>▶ Задействайте спирачката на веригата и извадете акумулаторната батерия.</li> <li>▶ Оставете моторния трион да се охлади.</li> </ul>
	4 светодиода мигат в червено.	В акумулаторната батерия има неизправност.	<ul style="list-style-type: none"> <li>▶ Задействайте спирачката на веригата, извадете акумулаторната батерия и я поставете отново.</li> <li>▶ Освободете спирачката на веригата.</li> <li>▶ Включете моторния трион.</li> <li>▶ Ако 4 светодиода продължават да мигат в червено: не използвайте акумулаторната батерия и се обърнете към специализиран търговски обект на STIHL.</li> </ul>
		Електрическата връзка между моторния трион и акумулаторната батерия е прекъсната.	<ul style="list-style-type: none"> <li>▶ Задействайте спирачката на веригата и извадете акумулаторната батерия.</li> <li>▶ Почистете електрическите контакти в приемното гнездо за акумулаторната батерия.</li> <li>▶ Поставете акумулаторната батерия.</li> </ul>
		Моторният трион или акумулаторната батерия са влажни.	<ul style="list-style-type: none"> <li>▶ Оставете моторния трион и акумулаторната батерия да се охладят,  21.6.</li> </ul>
Моторният трион се самоизключва по време на работа.	3 светодиода светят в червено.	Моторният трион е твърде топъл.	<ul style="list-style-type: none"> <li>▶ Задействайте спирачката на веригата и извадете акумулаторната батерия.</li> <li>▶ Оставете моторния трион да се охлади.</li> </ul>
		Има електрическа неизправност.	<ul style="list-style-type: none"> <li>▶ Задействайте спирачката на веригата, извадете акумулаторната батерия и поставете отново.</li> <li>▶ Включете моторния трион.</li> </ul>
Продължително ста на работа на моторния трион е твърде кратка.		Акумулаторната батерия не е заредена напълно.	<ul style="list-style-type: none"> <li>▶ Зареждайте акумулаторната батерия докрай, както е описано в ръководството за употреба на зарядното устройство STIHL AL 101, 301, 301-4, 501.</li> </ul>
		Експлоатационният живот на	<ul style="list-style-type: none"> <li>▶ Сменете акумулаторната батерия.</li> </ul>

Неизправност	Светодиоди на акумулаторната батерия	Причина	Отстраняване
		акумулаторната батерия е надхвърлен.	
В зоната на рязане се образува пушек или мирише на изгоряло.		Режещата верига не е заточена правилно.	▶ Заточете правилно режещата верига.
		В масления резервоар има твърде малко адхезионно масло за режеща верига.	▶ Налейте адхезионно масло за режеща верига.
		Устройството за смазване на веригата подава твърде малко адхезионно масло за режеща верига.	▶ Увеличете количеството на подаваното масло.
		Режещата верига е обтегната твърде силно.	▶ Опънете правилно режещата верига.
		Моторният трион не се използва правилно.	▶ Поискайте употребата да Ви бъде обяснена и се упражнявайте.
		Адхезионното масло за режеща верига е неподходящо, замърсено или твърде старо.	▶ Налейте и използвайте ново подходящо адхезионно масло за режеща верига,  8.3.
Акумулаторната батерия с  не може да бъде открита с STIHL connected app.		Безжичният интерфейс Bluetooth® на акумулаторната батерия или на мобилния терминал е деактивиран.	▶ Активирайте безжичния интерфейс Bluetooth® на акумулаторната батерия и на мобилния терминал.
		Разстоянието между акумулаторната батерия и мобилния терминал е твърде голямо.	▶ Намалете разстоянието,  21.1. ▶ Ако акумулаторната батерия все още не може да бъде открита със STIHL connected app: обърнете се към специализиран търговски обект на STIHL.

## 20.2 Поддръжка за продукта и помощ за употребата

Поддръжка за продукта и помощ за употребата можете да получите в специализиран търговски обект на STIHL.

Възможности за контакт и допълнителна информация можете да намерите на <https://support.stihl.com> или [www.stihl.com](http://www.stihl.com).

## 21 Технически данни

### 21.1 Моторен трион STIHL MSA 190.0 T

- Допустими акумулаторни батерии:
  - STIHL AP (освен STIHL AP 100)
  - STIHL AR
- Тегло без акумулаторна батерия, направляваща верига и режеща верига: 2,7 kg
- Максимална вместимост на масления резервоар: 200 cm<sup>3</sup> (0,200 l)

- Вид електрическа защита: IPX4 (защита срещу водни пръски от всички страни)

Продължителността на работа е посочена на интернет страница [www.stihl.com/battery-life](http://www.stihl.com/battery-life).

## 21.2 Верижни зъбни колела и скорости на веригата

Могат да се използват следните верижни зъбни колела:

- със 7 зъбци за 1/4" P
  - Максимална скорост на веригата: 16 m/s
- с 6 зъбци за 3/8" P
  - Максимална скорост на веригата: 20 m/s

## 21.3 Минимална дълбочина на канала на направляващите шини

Минималната дълбочина на канала зависи от стъпката на направляващата шина.

- 3/8" P: 5 mm

## 21.4 Акумулаторна батерия STIHL AP

- Технология на акумулаторната батерия: литиево-йонна
- Напрежение: 36 V
- Капацитет в Ah: виж табелката с данни
- Вътрешна енергия в Wh: виж табелката с данни
- Тегло в kg: виж заводската табелка
- Безжичен интерфейс Bluetooth® (само за акумулаторни батерии с ):
  - Връзка за данни: Bluetooth® 5.1. Мобилният терминал трябва да е съвместим с Bluetooth® Low Energy 5.0 и да поддържа Generic Access Profile (GAP).
  - честотна лента: ISM лента 2,4 GHz
  - Максимална излъчвана мощност на предавателя: 1 mW
  - Обхват на сигнала: ок. 10 m. Силата на сигнала зависи от условията на обкръжаващата среда и мобилния терминал. Обхватът може да се различава значително в зависимост от външните условия, включително използваното приемно устройство. В затворените пространства и през металните бариери (например стени, рафтове, куфари) обхватът може значително да се намали.
  - Изисквания към операционната система на мобилното крайно устройство: Android или iOS (в актуалната версия или по-нова)

Исходната мощност на акумулаторната батерия може да варира в зависимост от използваното изделие с акумулаторна батерия.

## 21.5 Температурни граници



### ПРЕДУПРЕЖДЕНИЕ

- Акумулаторната батерия не е защитена срещу всички въздействия на околната среда. Ако акумулаторната батерия е изложена на неподходящи въздействия на околната среда, тя може да експлодира. Хората могат да бъдат сериозно наранени и да възникнат материални щети.
  - ▶ Не зареждайте акумулаторната батерия при температури под - 20 °C или над + 50 °C.
  - ▶ Не използвайте моторния трион или акумулаторната батерия при температури под - 20 °C или над + 50 °C.
  - ▶ Не съхранявайте моторния трион или акумулаторната батерия при температури под - 20 °C или над + 70 °C.

## 21.6 Препоръчителни температурни диапазони

За постигане на оптимална производителност на моторния трион и на акумулаторната батерия спазвайте следните температурни диапазони:

- Зареждане: + 5 °C до + 40 °C
- Употреба: - 10 °C до + 40 °C
- Съхранение: - 20 °C до + 50 °C

Ако акумулаторната батерия се зарежда, използва или съхранява извън препоръчителните температурни диапазони, производителността може да се понижи.

Ако акумулаторната батерия е мокра или влажна, оставете я да изсъхне за поне 48 ч при над + 15 °C и под + 50 °C, както и при 70 % влажност на въздуха. По-високата влажност може да увеличи времето за сушене.

## 21.7 Акустични и вибрационни стойности

STIHL препоръчва да се носят антифони.

- Ниво на звуково налягане  $L_{pA}$ , измерено съгласно EN 62841-4-1: 91 dB(A). Коефициентът K за нивото на акустичното налягане възлиза на 2 dB(A).
- Ниво на звукова мощност  $L_{wA}$ , измерено съгласно EN 62841-4-1: 99 dB(A). Коефициентът K за нивото на акустичната мощност възлиза на 2 dB(A).

центът К за нивото на звукова мощност възлиза на 2 dB(A).

- Вибрационна стойност  $a_{hv}$ , измерена съгласно EN 62841-4-1:
  - Дръжка за управление: 3,9 m/s<sup>2</sup>. Коефициентът К за вибрационната стойност възлиза на 2 m/s<sup>2</sup>.
  - Тръбна дръжка: 3,8 m/s<sup>2</sup>. Коефициентът К за вибрационната стойност възлиза на 2 m/s<sup>2</sup>.

Посочените звукови и вибрационни стойности са измерени по стандартизиран метод на изпитване и могат да бъдат използвани за сравнение на електрически уреди. Действително възникващите звукови и вибрационни стойности могат да се различават от посочените стойности, в зависимост от начина на прилагане и използваните принадлежности. Посочените звукови и вибрационни стойности

могат да бъдат използвани за първоначална оценка на звуковото и вибрационното натоварване. Действителното звуково и вибрационно натоварване трябва да бъде оценено. При това могат да се вземат под внимание също и периодите от време, през които електроуредът е изключен, както и тези, през които той е включен, но работи без натоварване.

## 21.8 REACH

Съкращението "REACH" обозначава регламента на ЕГ (Европ. общност) за регистриране, анализ и допустимост на химическите препарати.

Информацията за изпълнение на регламента REACH е посочена по-долу [www.stihl.com/reach](http://www.stihl.com/reach).

## 22 Комбинации от направляваща шина и режеща верига

### 22.1 Моторни триони STIHL MSA 190 T

Комбинации, които не са посочени (или други комбинации, които не отговарят на стандартите за моторни триони), увеличават риска от наранявания поради откат.

Стъпка на веригата	Дебелина на задвижващото звено/широчина на канала	Дължина	Направляваща шина	Брой зъби на звездочката	Брой на задвижващите звена	Режеща верига
1/4" P	1,1 mm	25 cm	Light 01	7	56	71 PM3 (Тип 3670)
		30 cm			64	
		35 cm <sup>1)</sup>			72	

Дължината на рязане на направляващата шина зависи от използвания моторен трион и режещата верига. Действителната дължина на рязане на направляващата шина може да бъде по-малка от посочената дължина.

Стъпка на веригата	Дебелина на задвижващото звено/широчина на канала	Дължина	Направляваща шина	Брой зъби на звездочката	Брой на задвижващите звена	Режеща верига
3/8" P	1,1 mm	30 cm	Light 01 Light P01	6	44	61 PMM3 (тип 3610) 61 PS3 Pro (тип 3699)
		35 cm <sup>1)</sup>	Light 01 Light P01		50	

Дължината на рязане на направляващата шина зависи от използвания моторен трион и режещата верига. Действителната дължина на рязане на направляващата шина може да бъде по-малка от посочената дължина.

<sup>1)</sup> Ако се използва тази направляваща шина, моторният трион трябва да се използва само с директно монтирана в него акумулаторна батерия STIHL AP или с адаптор за осигурителен строп AP 2 в 1.

## 23 Резервни части и принадлежности

### 23.1 Резервни части и принадлежности

**STIHL** С тези символи се обозначават оригинални резервни части на STIHL и оригинални принадлежности на STIHL.

Фирма STIHL препоръчва да се използват оригинални резервни части и оригинални принадлежности на STIHL.

Резервните части и принадлежностите на други производители не могат да бъдат оценени от STIHL по отношение на надеждността, безопасността и пригодността им, въпреки продължаващото наблюдение на пазара и STIHL не може да гарантира използването им.

Оригинални резервни части и оригинални принадлежности на STIHL се предлагат от специализиран търговски обект на STIHL.

## 24 Отстраняване /изхвърляне

### 24.1 Изхвърляне на моторния трион и на акумулаторната батерия

Информацията относно изхвърлянето можете да получите от местната администрация или от специализиран търговски обект на STIHL.

Неправилното изхвърляне може да увреди здравето и да замърси околната среда.

- ▶ Занесете продуктите на STIHL, включително опаковките, до подходящ събирателен пункт за рециклиране в съответствие с местните разпоредби.
- ▶ Не ги изхвърляйте заедно с битовите отпадъци.

## 25 Декларация на ЕС (EU) за съответствие

### 25.1 Моторен трион STIHL MSA 190.0 T

ANDREAS STIHL AG & Co. KG  
Badstraße 115  
D-71336 Waiblingen  
Германия

декларира на своя собствена отговорност, че  
– конструкция: акумулаторен моторен трион  
– фабрична марка: STIHL  
– тип: MSA 190.0 T, серийна идентификация: MA05

отговаря на приложимите разпоредби на директиви 2011/65/ЕС, 2006/42/ЕО, 2014/30/ЕС и 2000/14/ЕО, и е разработен и конструиран съгласно валидните към датата на производството версии на следните стандарти: EN 55014-1, EN 55014-2, EN 62841-1 и EN ISO 11681-2 (ако са приложими).

ЕО изследването на типа съгласно Директива 2006/42/ЕО, чл. 12.3(b) е извършено от: VDE Prüf- u. Zertifizierungsinstitut (NB 0366), Merianstraße 28, 63069 Offenbach, Германия  
– Номер на сертификата: 40059060

За определяне на измереното и на гарантираното максимално ниво на звукова мощност е проведено съгласно Директива 2000/14/ЕО, приложение V.

– Измерено ниво на звукова мощност:  
99 dB(A)

– Гарантирано ниво на звуковата мощност:  
101 децибела/dB(A)

Техническата документация се съхранява в отдел Одобрение на продукти на ANDREAS STIHL AG & Co. KG.

Годината на производство, държавата-производител и номерът на машината са посочени на верижния трион.

Вайблинген, 2024-09-01

ANDREAS STIHL AG & Co. KG

в качеството на заместник



Robert Olma, Vice President, Regulatory Affairs & Global Governmental Relations

## 26 Адреси

[www.stihl.com](http://www.stihl.com)

## 27 Общи указания за безопасност за електрически инструменти

### 27.1 Въведение

Този раздел предава съдържанието на текста на предварително формулираните в европейския норматив EN/IEC 62841 общи указания за безопасност на ръчно управлявани, задвижвани с двигател електроинструменти.

STIHL трябва да отпечата тези текстове.

Указанията за безопасност за предотвратяване на електрически удар, които са посочени в "Електрическа безопасност", не са приложими за задвижваните с акумулаторна батерия изделия на STIHL.



#### ПРЕДУПРЕЖДЕНИЕ

- **Прочетете внимателно всички указания за безопасност, инструкции, илюстрации и технически данни, с които е оборудван електроинструмента.** Всякакви пропуски при спазването на инструкциите по-долу могат да причинят електрически удар, пожар и/или тежки наранявания. **Съхранявайте указанията и инструкциите за безопасност на сигурно място за по-нататъшна употреба.**

Понятието "електроинструмент", използвано при указанията за безопасност се отнася за електроинструменти, задвижвани с ток от електрическата мрежа (с кабел за електрическо захранване от мрежата) и за електроинструменти, задвижвани с акумулаторна батерия (без кабел за електрическо захранване от мрежата).

### 27.2 Безопасност на работното място

- a) **Поддържайте Вашето работно място чисто и добре осветено.** Безредие или неосветени работни места могат да доведат до злополука.
- b) **Не работете с електрическия инструмента в застрашена от експлозия среда, в която се намират запалими течности, газове или прах.** Електроинструментите образуват искри, които могат да възпламенят праха или изпаренията.
- c) **По време на използването на електрическия инструмент дръжте децата и другите**

лица надалеч. При отклоняване на вниманието можете да загубите контрол върху електрическия инструмент.

### 27.3 Електрическа безопасност

- a) **Щепселът за връзка на електрическия инструмент с мрежата трябва да съответства на контакта. Щепселът не бива да се променя по какъвто и да било начин. Не използвайте адаптерни щепсели заедно със заземени електрически инструменти.** Непроменените щепсели и съответстващите контакти намаляват риска от електрически токов удар.
- b) **Избягвайте контакт на тялото Ви със заземени повърхности като тези на тръби, отоплителни тела, електрически печки и хладилници.** Ако тялото Ви е заземено, съществува повишен риск от удар с електрически ток.
- c) **Пазете електрическите инструменти от дъжд или влага.** Проникването на вода в електрическия инструмент води до повишен риск от удар с електрически ток.
- d) **Не използвайте хранящия кабел за цели, които не са по предназначението му. Никога не използвайте хранящия кабел за носене, дърпане или за изваждане на щепсела на електрическия инструмент от контакта. Пазете хранящия кабел от топлина, масло, остри ръбове или движещи се части.** Повредените или усуканите хранящи проводници водят до повишен риск от удар с електрически ток.
- e) **Ако работите с електрически инструмент на открито, използвайте само удължителни кабели, които са подходящи за работа навън.** Употребата на удължителен кабел, който е подходящ за работа навън, намалява риска от електрически токов удар.
- f) **Ако не може да се избегне работа с електрическия инструмент във влажна среда, използвайте защитен прекъсвач срещу утечен ток.** Употребата на защитния прекъсвач с диференциална защита срещу недопустимия утечен ток намалява риска от електрически токов удар.

### 27.4 Безопасност на хора

- a) **Бъдете предпазливи, внимавайте какво правите и подхождайте разумно към работата с електрическия инструмент. Никога**

- не използвайте електрическия инструмент, ако сте уморени или се намирате под влиянието на наркотици, алкохол или медикаменти. Дори и само един миг на невнимание при употребата на електрическия инструмент може да доведе до сериозни наранявания.
- b) Носете лично предпазно оборудване и винаги предпазни очила. Носенето на лично предпазно оборудване, като прахо-защитна маска, защитни обувки с предпазвачи от хлъзгане подметки с грайфери, предпазна каска или антифони за защита на слуха, според вида и начина на използване на електрическия инструмент, намалява риска от наранявания.
- c) Избягвайте неволно пускане на машината в действие. Обезателно проверете, за да сте сигурни, че електрическият инструмент е изключен, преди да го включите към мрежата за електрическо захранване и/или към акумулаторната батерия, преди да го хванете или носите. Ако по време на пренасяне на електрическия инструмент държите пръста си на превключвателя или ако свържете електрическия инструмент във включено състояние към електрическото захранване, това може да доведе до злополуки.
- d) Преди да включите електрическия инструмент, отстранете всички инструменти за настройка или гаечни ключове. Ако в някоя въртяща се част на електрическия инструмент се намира инструмент или ключ, това може да доведе до наранявания.
- e) Избягвайте необичайни положения на тялото. Грижете се винаги да заемате сигурна и стабилна стойка и пазете равновесие по всяко време. По този начин можете да контролирате електрическия инструмент в неочаквани ситуации.
- f) Носете подходящо облекло. Не носете широки дрехи или украшения. Пазете косите си и облеклото далеч от въртящите се части на апарата. Широките дрехи, украшенията или дългите коси могат да се закачат във въртящите се части на апарата.
- g) Ако могат да бъдат монтирани устройства за прахосмучене или улавяне на прах, те трябва да се свържат и да се използват правилно. Използването на прахосмучене

може да намали опасностите, причинени от запрашаване.

- h) Не проявявайте небрежност по отношение на безопасността и не пренебрегвайте правилата за техника на безопасност, дори ако след многократна употреба на електрическия инструмент вече го познавате добре. Небрежното поведение може за броени части от секундата да доведе до тежки наранявания.

## 27.5 Използване и боравене с електрическия инструмент

- a) Не претоварвайте електрическия инструмент. При работа използвайте предназначения за това електрически инструмент. С подходящия електрически инструмент се работи по-добре и по-безопасно в дадения обхват на мощност.
- b) Не използвайте електрически инструмент, чийто превключвател е дефектен. Ако електрическият инструмент не може вече да се включва или изключва, той е опасен и трябва да се ремонтира.
- c) Винаги изваждайте щепсела от контакта и/или отстранявайте сменяемата акумулаторна батерия преди да предприемате настройки по апарата, преди да сменят частите на работния инструмент или оставят електрическия инструмент на съхранение. Тази предпазна мярка предотвратява неволно задействане на електрическия инструмент.
- d) Съхранявайте електрическите инструменти, които не се ползват в момента, далеч от обсега на деца. Не позволявайте електрическият инструмент да се използва от лица, които не са запознати подробно с него или не са прочели тези инструкции. Електрическите инструменти са опасни, ако се използват от неопитни лица.
- e) Поддържайте грижливо електрическите инструменти и работния инструмент. Контролирайте редовно дали движещите се части функционират правилно и дали не заяждат, дали няма счупени части или части, които са така повредени, че да пречат на функционирането на електрическия инструмент. Давайте за ремонт повредените части, преди да използвате електрическия инструмент. Много злопо-

луки се причиняват от лошо поддържани електрически инструменти.

- f) **Поддържайте електрическите инструменти винаги остри и чисти.** Грижливо поддържаните режещи инструменти с остри режещи ръбове се заклещват по-малко и се управляват по-лесно.
- g) **Използвайте електрическия инструмент, работния инструмент, работните инструменти и т.н. съгласно посочените тук инструкции.** При това съблюдавайте условията на работа и извършваната дейност. Използването на електрическите инструменти за други освен предвидените за тях цели и приложения, може да доведе до опасни ситуации.
- h) **Поддържайте ръкохватките и повърхностите на ръкохватките в сухо, чисто състояние, незамърсени с масло и мазнини.** Хлъзгавите ръкохватки и повърхности на ръкохватките не позволяват стабилно обслужване и контрол на електрическия инструмент в непредвидени ситуации.

## 27.6 Използване и третиране на акумулаторния инструмент

- a) **Зареждайте акумулаторните батерии само със зарядните устройства, които са препоръчани от производителя.** За зарядно устройство, което е подходящо за определен вид акумулаторни батерии съществува опасност от пожар, ако то се използва с други акумулаторни батерии.
- b) **Използвайте в електрическите инструменти само предназначенията за това батерии (акумулатори).** Използването на други батерии (акумулатори) може да доведе до наранявания и опасност от пожар.
- c) **Ако батерията (акумулаторът) не се използва, тя трябва да се държи далеч от кламери, монети, ключове, пирони, винтове или други малки метални предмети, които биха могли да предизвикат съединяване на късо на контактите.** Късо съединение между контактите на батерията (акумулатора) може да причини изгаряния или огън.
- d) **При погрешно използване, от батерията (акумулатора) може да изтече акумулаторна течност.** Избягвайте контакт с течността. При случаен контакт с течността съответното място да се промие с вода.

**Ако течността попадне в очите, трябва да се потърси лекар.** Изтичащата акумулаторна течност може да причини дразнене или изгаряне на кожата.

- e) **Не използвайте повредени или променени акумулаторни батерии.** Повредените или променените акумулаторни батерии могат да имат непредвидено поведение и така да доведат до пожар, експлозия или да предизвикат опасност от нараняване.
- f) **Не подлагайте акумулаторната батерия на въздействието на огън или високи температури.** Откритият огън или температури над 130 °C (265 °F) могат да предизвикат експлозия.
- g) **Спазвайте всичките инструкции за зареждане и никога не зареждайте акумулаторната батерия или акумулаторния инструмент извън посочения в Ръководството за експлоатация температурен диапазон.** Неправилното зареждане или зареждане извън допустимия температурен диапазон може да разруши акумулаторната батерия и да увеличи опасността от пожар.

## 27.7 Сервиз

- a) **Давайте Вашия електрически инструмент за ремонт само при квалифициран и специализиран персонал и само с оригинални резервни части.** По този начин се осигурява спазването на безопасността на апарата.
- b) **Никога не правете поддръжка на повредени акумулаторни батерии.** Всички дейности по поддръжката на акумулаторните батерии трябва да се извършват само от производителя или от оторизирани сервизни работилници.

## Cuprins

1	Prefață.....	361
2	Informații referitoare la acest Manual de instrucțiuni.....	361
3	Cuprins.....	362
4	Instrucțiuni de siguranță.....	363
5	Pregătirea pentru utilizare a motoferăstrăului.....	371
6	Încărcarea bateriei și a LED-urilor.....	371
7	Activarea și dezactivarea interfeței radio Bluetooth®.....	372
8	Asamblarea motoferăstrăului.....	372