

FS 511.0 C-M,
561.0 C-M

STIHL



2 - 28

Ръководство за употреба



Съдържание

1	Предговор.....	2
2	Информация относно настоящото Ръководството за употреба.....	2
3	Преглед на съдържанието.....	3
4	Указания за безопасност.....	5
5	Подготовка на моторната косачка за работа.....	13
6	Сглобяване на моторната косачка.....	13
7	Настройване на моторната косачка за ползвателя.....	16
8	Смесване на горивото и зареждане на моторната косачка.....	16
9	Пускане в действие и изключване на двигателя.....	17
10	Проверка на моторната косачка.....	18
11	Работа с моторната косачка.....	19
12	След работа.....	21
13	Транспортиране.....	21
14	Съхранение.....	22
15	Почистване.....	22
16	Поддръжка /обслужване.....	22
17	Ремонт.....	23
18	Отстраняване на неизправности.....	23
19	Технически данни.....	24
20	Комбинация от режещи инструменти, предпазители и самари.....	25
21	Резервни части и принадлежности.....	26
22	Отстраняване /изхвърляне.....	26
23	Декларация на ЕС (EU) за съответствие.....	26
24	Декларация за съответствие UKCA.....	27
25	Адреси.....	28

1 Предговор

Уважаеми клиенти,

Радваме се, че сте избрали изделие на фирма STIHL. Ние разработваме и произвеждаме продукти с най-високо качество в съответствие с изискванията на нашите клиенти. Така се създават продукти, които се отличават с висока надеждност дори при изключително високо натоварване.

STIHL също така държи на най-високото ниво в обслужването. Сътрудниците в специализираните ни търговски обекти са готови да ви дадат компетентна консултация и съвети, както и да поемат комплексно техническо обслужване на закупените от Вас апарати.

STIHL е категоричен привърженик на устойчивото и отговорно отношение към природата. Настоящото ръководство за употреба следва да Ви подпомогне в продължителното,

сигурно и екологично използване на Вашия продукт на STIHL.

Благодарим Ви за доверието и Ви пожелаваме удоволствие от употребата на изделието от фирма STIHL.



Dr. Nikolas Stihl

ВАЖНО! ПРОЧЕТЕТЕ ПРЕДИ УПОТРЕБА – И СЪХРАНЯВАЙТЕ.

2 Информация относно настоящото Ръководството за употреба

2.1 Действащи документи

Валидни са местните предписания за безопасност.

- ▶ Допълнително към настоящото ръководство за употреба да се прочетат, разберат и съхраняват следните документи:
 - Ръководство за употреба и опаковка на използвания режещ инструмент

2.2 Обозначение на предупредителни указания, които се срещат в текста



ПРЕДУПРЕЖДЕНИЕ

- Това указание предупреждава за опасностите, които могат да доведат до тежки наранявания или до смърт.
 - ▶ Посочените мерки ще помогнат за предотвратяването на тежки наранявания или смърт.

УКАЗАНИЕ

- Това указание предупреждава за опасности, които могат да доведат до материални щети.
 - ▶ Посочените мерки ще помогнат за предотвратяването на материални щети.

2.3 Символи в текста



Този символ насочва към глава от настоящото ръководство за употреба.

3 Преглед на съдържанието

3.1 Моторна косачка

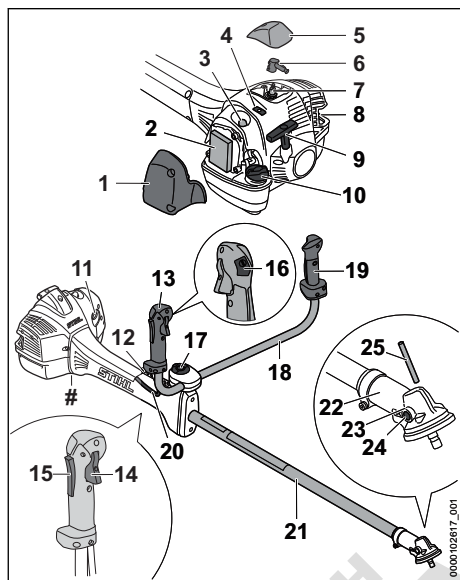

- 1 Капак на филтъра**
Капакът на филтъра покрива въздушния филтър.
- 2 Въздушен филтър**
Въздушният филтър филтрира засмуквания от двигателя въздух.
- 3 Ръчна помпа за гориво**
Ръчната помпа за гориво улеснява стартирането на двигателя.
- 4 Шибър**
Шибърът служи за настройване на летния режим на работа или на зимния режим на работа.
- 5 Покривен капак**
Капакът покрива щекера на запалителната свещ.
- 6 Щекер на запалителната свещ**
Щекерът на запалителната свещ свързва запалителния кабел със запалителната свещ.
- 7 Запалителна свещ**
Запалителната свещ възпламенява гориво-въздушната смес в двигателя.
- 8 Шумозаглушител**
Шумозаглушителят намалява шумовите емисии от моторната косачка.
- 9 Дръжка за стартиране**
Дръжката за стартиране служи за стартиране на двигателя.
- 10 Капачка на резервоара за гориво**
Капачката на резервоара за гориво затваря резервоара за гориво.
- 11 Лост на стартовата клапа**
Лостът на стартовата клапа служи за стартиране на двигателя.
- 12 Перфорирана шина**
Перфорираната шина служи за окачване на самара.
- 13 Дръжка за управление**
Дръжката за управление служи за управление, носене и водене на моторната косачка.
- 14 Лост за газта**
Лостът за газта служи за ускоряване на двигателя.
- 15 Блокировка на лоста за газта**
Блокировката на лоста за газта служи за деблокиране на лоста за газта.
- 16 Спирачен бутон**
Спирачният бутон служи за изключване на двигателя.
- 17 Крилчат винт**
Крилчатият винт затяга тръбната дръжка към опората на дръжката.
- 18 Тръбна дръжка**
Тръбната дръжка свързва дръжката за управление и ръкохватката със стебловидното тяло.
- 19 Ръкохватка**
Ръкохватката служи за държане и водене на моторната косачка.
- 20 Жило за ръчна газ**
Жилото за ръчна газ свързва лоста за газта с двигателя.
- 21 Стебловидно тяло**
Стебловидното тяло свързва всички конструктивни елементи помежду им.
- 22 Корпус на предавателния механизъм**
Корпусът на предавателния механизъм покрива предавателния механизъм.
- 23 Отвор за дорника**
Отворът за дорника поема дорника.

24 Винтова пробка

Винтовата пробка затваря отвора за трансмисионна смазка STIHL.

25 Дорник

При монтажа на режещ инструмент дорникът блокира вала.

Табелка с техническите данни с машинния номер**3.2 Предпазители и режещи инструменти**

Предпазителите и режещите инструменти са представени като примери. Комбинациите, които могат да се използват, са посочени в това ръководство за употреба,  20.

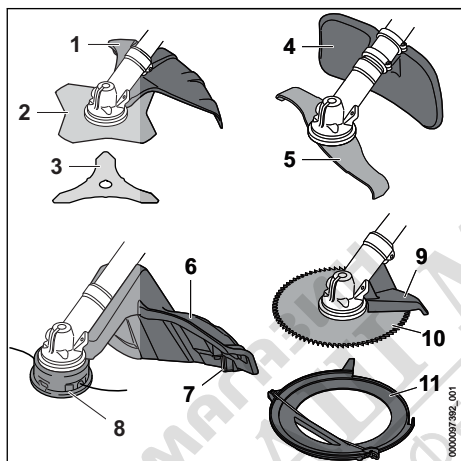
**1 Предпазител за металните режещи инструменти**

Предпазителят за металните режещи инструменти защитава предпазителя от изхвърчащи нагоре предмети и го предпазва от контакт с режещия лист за трева или ножа за гъсталак.

2 Режещ лист за трева

Режещият лист за трева коси трева и бурени.

3 Нож за гъсталак

Ножът за гъсталак реже гъсталаци.

4 Предпазител за ножа за наклъцване

Предпазителят за ножа за наклъцване защитава ползвателя от изхвърчащи нагоре предмети и го предпазва от контакт с ножовете за наклъцване.

5 Нож за наклъцване

Ножът за наклъцване реже и раздробява гъсталаци.

6 Предпазител за главата за косене

Предпазителят за главата за косене защитава ползвателя от изхвърчащи нагоре предмети и го предпазва от контакт с главата за косене.

7 Ножче за корда

По време на работа ножът-резач скъсява нишката за косене до необходимата дължина.

8 Глава за косене

Главата за косене служи за закрепване на кордата за косене.

9 Ограничител

Ограничителят защитава ползвателя от изхвърчащи нагоре предмети и го предпазва от контакт с дисковия режещ лист и по време на работа служи за подпиране на моторната косачка върху дървото.

10 Дисков режещ лист

Дисковият режещ лист реже храсти и дървета.

11 Транспортен предпазител

Транспортният предпазител предпазва от контакт с металорежещите инструменти.

3.3 Символи

Символите могат да се намират върху моторната косачка и предпазителя и означават следното:



Този символ обозначава резервоара за гориво.



Този символ обозначава ръчната помпа за гориво.



В тази позиция плъзгачът е в зимен режим на работа.



В тази позиция плъзгачът е в летен режим на работа.



Двигателят се задвижва или стартира в тази позиция на лоста на стартовата клапа.



Двигателят може да се стартира в тази позиция на лоста на стартовата клапа.



Този символ обозначава спирачния бутон.



Този символ показва посоката на въртене на режещия инструмент.

max Ø xxx Този символ показва максималния диаметър на режещия инструмент в милиметри.



Този символ показва номиналните обороти на въртене на режещия инструмент.



Гарантирано максимално ниво на звуковата мощност в съответствие с Директива 2000/14/ЕО в децибели / dB(A), за да се направят сравними звуковите емисии на изделията.

4 Указания за безопасност

4.1 Предупредителни символи

4.1.1 Предупредителни символи

Предупредителните символи върху моторната косачка означават следното:



Да се спазват указанията за безопасност и мерките, свързани с тях.



Ръководството за употреба да се прочете, разбере и съхранява.



Да се носят предпазни очила, антифони (защита на слуха) и предпазна каска.



Да се носят защитни обувки.



Да се носят работни ръкавици.



Да се спазват указанията за безопасност относно обратния удар и съответните мерки.



Да се обърне внимание върху указанията за безопасност, отнасящи се до изхвърчащите нагоре предмети и мерките срещу тях.



Да се спазва безопасно разстояние.



Да не се докосват горещи повърхности.

4.1.2 Предпазител за глави за косене

Предупредителните символи върху предпазителя за глави за косене означават следното:



Използвайте този предпазител за глави за косене.



Не използвайте този предпазител за режещи листове за трева.



Не използвайте този предпазител за ножове за гъсталак.



Не използвайте този предпазител за ножове за накълцване.



Не използвайте този предпазител за дискови режещи листове.

4.1.3 Предпазител за металните режещи инструменти

Предупредителните символи върху предпазителя на металните режещи инструменти означават следното:



Използвайте този предпазител за режещите листове за трева.



Използвайте този предпазител за ножовете за гъсталак.



Не използвайте този предпазител за главите за косене.



Не използвайте този предпазител за ножовете за накълцване.



Не използвайте този предпазител за дисковите режещи листове.

4.1.4 Предпазител за ножове за накълцване

Предупредителните символи върху предпазителя на ножовете за накълцване означават следното:



Използвайте този предпазител за ножовете за накълцване.



Не използвайте този предпазител за главите за косене.



Не използвайте този предпазител за режещи листове за трева.



Не използвайте този предпазител за ножове за гъсталак.



Не използвайте този предпазител за дисковите режещи листове.

4.2 Употреба по предназначение

Моторната косачка STIHL FS 511 или FS 561 служи за следните приложения:

- с една глава за косене: косене на трева
- с един режещ лист за трева: косене на трева и бурени
- с нож за гъсталак: косене на гъсталак с диаметър до 20 mm
- с един нож за накълцване: косене и надробяване на гъсталак с диаметър до 20 mm
- с един дисков режещ диск: рязане на храсти и дървета с диаметър на стеблото до 70 mm

▲ ПРЕДУПРЕЖДЕНИЕ

- Ако моторната косачка не се използват по предназначение, може да се стигне до тежко нараняване или дори до смърт на хора, както и до възникване на материални щети.
 - ▶ Използвайте моторната косачка така, както е описано в това ръководство за употреба.

4.3 Изисквания към ползвателя

▲ ПРЕДУПРЕЖДЕНИЕ

- Ползвателите, които не са инструктирани предварително, не са в състояние да разпознаят или оценят опасностите, свързани с работата на моторната косачка. Ползвателят или други хора могат да получат тежки или смъртоносни наранявания.
 - ▶ Ръководството за употреба да се прочете, разбере и съхранява.



- ▶ Ако моторната косачка се предава на друг ползвател: да му се предаде също и ръководството за употреба.

- ▶ Убедете се, че ползвателят удовлетворява следните изисквания:
 - Ползвателят е отпочинал.
 - Ползвателят физически, емоционално и умствено е способен да обслужва моторната косачка и да работи с нея. В случай че ползвателят физически, емоционално или умствено е ограничен да го направи, той може да работи с нея само под надзора или ръководството на отговорно лице.
 - Ползвателят е в състояние да разпознае и прецени опасностите, свързани с работата на моторната косачка.
 - Ползвателят е пълнолетно лице или се обучава професионално в съответствие с националните разпоредби под надзора на друго лице.
 - Ползвателят трябва да е получил инструкции от сътрудник в специализиран търговски обект на фирма STIHL или от друго компетентно лице, преди да пристъпи към работа с моторната косачка за първи път.
 - Ползвателят не се намира под въздействие на алкохол, медикаменти или наркотици.
- ▶ При съмнения се обърнете към специализиран търговски обект на STIHL.
- Запалителната система на моторната косачка създава електромагнитно поле. Електромагнитното поле може да повлияе на сърдечните пейсмейкъри. Ползвателят може да получи тежки, дори смъртоносни наранявания.
 - ▶ Ако ползвателят носи сърдечен пейсмейкър: уверете се, че сърдечният пейсмейкър няма да бъде повлиян.

4.4 Облекло и екипировка

▲ ПРЕДУПРЕЖДЕНИЕ

- По време на работа дългите коси могат да бъдат увлечени в моторната косачка. Ползвателят може да бъде сериозно ранен.
 - ▶ Приберете и осигурете дългата коса по такъв начин, че тя да се намира над раменете.
- По време на предмети могат да бъдат изхвърлени с висока скорост. Ползвателят може да бъде наранен.



▶ Носете плътно прилягащи предпазни очила. Подходящи предпазни очила са тези, които са минали проверка по стандарт EN 166 или по националните нормативи и със съответна маркировка се предлагат в търговската мрежа.

- ▶ Носете предпазна маска за лице.
- ▶ Носете дълъг панталон от устойчив материал.

- По време на работа възниква шум. Шумът може да увреди слуха.



▶ Необходимо е да се носят средства за защита на слуха (антифони).

- Падащите предмети могат да причинят наранявания на главата.



▶ Ако по време на работа надолу падат предмети: носете предпазна каска.

- По време на работа може да се вдигне прах. Вдишаният прах може да увреди здравето и да предизвика алергични реакции.
 - ▶ Ако се вдига прах: носете противопрахова маска.
- Неподходящото облекло може да се оплете в дървения материал, храсти и в моторната косачка. Ползватели без подходящо облекло могат да получат тежки наранявания.
 - ▶ Носете плътно прилягащо облекло.
 - ▶ Не носете шалове и бижута.
- По време на работа ползвателят може да докосне въртящия се режещ инструмент. Ползвателят може да бъде сериозно ранен.
 - ▶ Носете работни обувки от устойчив материал.



▶ Ако се използва метален режещ инструмент: носете защитни ботуши със стоманени бомбета.

- ▶ Носете дълъг панталон от устойчив материал.

- При монтажа и демонтажа на режещия инструмент и по време на почистване и поддръжка ползвателят може да влезе в контакт с острият ръбове на режещия инструмент или с ножчето за корда. Ползвателят може да бъде наранен.



▶ Носете работни ръкавици от устойчив материал.

- Ако ползвателят носи неподходящи обувки, той може да се подхлъзне. Ползвателят може да бъде наранен.
 - ▶ Носете здрави затворени обувки с подметки с грайфери.

4.5 Работен участък и неговата околност

▲ ПРЕДУПРЕЖДЕНИЕ

- Външни лица, деца и животни не могат да разпознават и оценяват опасностите, свързани с работата на моторната косачка и опасностите от евентуално изхвърчащи предмети. Външни лица, деца и животни могат да получат тежки наранявания и да бъдат причинени материални щети.

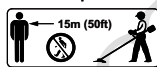

▶ Външни хора, деца и животни да се държат на разстояние 15 м по периметъра на работния участък.

- ▶ Да се спазва разстояние от 15 м спрямо всякакви предмети.
- ▶ Не оставяйте моторната косачка без надзор.
- ▶ Уверете се, че децата не могат да си играят с моторната косачка.
- Когато двигателят работи, от шумозаглушителя излизат горещи отработени газове. Горещите отработени газове могат да запалят леснозапалимите материали и да предизвикат пожари.
 - ▶ Дръжте струята отработени газове далеч от леснозапалимите материали.

4.6 Състояние, съответстващо на изискванията за безопасност

4.6.1 Моторна косачка

- Моторната косачка се намира в състояние, съответстващо на изискванията за безопасност, когато са изпълнени следните условия:
- Моторната косачка не е повредена.
 - Няма теч на гориво от моторната косачка.
 - Капачката на резервоара за гориво е затворена.
 - Моторната косачка е чиста.
 - Елементите на управлението функционират нормално и не са променени.
 - Монтирана е една от посочените в това ръководство за употреба комбинации от режещ инструмент и предпазител.
 - Режещият инструмент и предпазителът са монтирани правилно.

- Към моторната косачка са монтирани оригинални принадлежности на STIHL.
- Принадлежностите са монтирани правилно.
- Всички достъпни винтове и крепежни детайли са затегнати здраво.
- Режещият инструмент не работи на празен ход.

▲ ПРЕДУПРЕЖДЕНИЕ

- При състояние, неотговарящо на изискванията за техническа безопасност, е възможно конструктивни части вече да не функционират нормално, предпазни устройства да не действат и да излиза гориво. Може да се стигне до сериозни наранявания на хора или смърт.
 - ▶ Да се работи с изправна моторна косачка.
 - ▶ Ако от моторната косачка изтича гориво: не работете с моторната косачка и се свържете със специализиран търговски обект на STIHL.
 - ▶ Затворете капачката на резервоара за гориво.
 - ▶ Ако моторната косачка е замърсена: почистете я.
 - ▶ Да не се правят конструктивни промени по моторната косачка. Изключение: монтаж на една от посочените в това ръководство за употреба комбинации от режещ инструмент и предпазител.
 - ▶ Ако елементите за управление не функционират: не работете с моторната косачка.
 - ▶ Към моторната косачка да се монтират оригинални принадлежности на STIHL.
 - ▶ Режещият инструмент и предпазителят да се монтират така, както е описано в това ръководство за употреба.
 - ▶ Монтирайте принадлежностите така, както е описано в това ръководство за употреба или както е описано в ръководството за употреба на принадлежностите.
 - ▶ Затегнете здраво винтовете и крепежните детайли.
 - ▶ Ако режещият инструмент не работи на празен ход: отстранете неизправността.
 - ▶ Не вкарвайте никакви предмети в отворите на моторната косачка.
 - ▶ Сменете износените или повредени указателни табелки.
 - ▶ При съмнения се обърнете към специализиран търговски обект на STIHL.

4.6.2 Предпазител

Предпазителят се намира в състояние, съответстващо на изискванията за безопасност, когато са изпълнени следните условия:

- Предпазителят не е повреден.
- Винтовете на предпазителя са затегнати с правилния въртящ момент на затягане.
- Ако се използва предпазител за главите за косене: ножчето за корда е монтирано правилно.

▲ ПРЕДУПРЕЖДЕНИЕ

- При състояние, неотговарящо на изискванията за техническа безопасност, е възможно конструктивни части вече да не функционират правилно, а предпазните устройства - да не действат. Ползвателят може да бъде сериозно ранен.
 - ▶ Работете с неповреден предпазител.
 - ▶ Винтовете на предпазителя са затегнати с правилния въртящ момент на затягане, **▣** 6.2.
 - ▶ Ако се използва предпазител за главите за косене: работете с правилно монтирано ножче за косене.
 - ▶ При съмнения се обърнете към специализиран търговски обект на STIHL.

4.6.3 Глава за косене

Главата за косене се намира в състояние, съответстващо на изискванията за безопасност, когато са изпълнени следните условия:

- Главата за косене не е повредена.
- Главата за косене не е блокирана.
- Главата за косене е правилно монтирана и затегната.
- Кордите за косене са правилно поставени.
- Границите на износване не са надхвърлени.

▲ ПРЕДУПРЕЖДЕНИЕ

- Ако части от главата за косене или на кордите за косене не се намират в състояние, съответстващо на изискванията за безопасност, те могат да се разхлабят и да изхвърчат. Може да се стигне до сериозни наранявания на хората.
 - ▶ Да се работи само с неповредена глава за косене.
 - ▶ Кордите за косене да не се заменят с предмети от метал.
 - ▶ Съблюдавайте и спазвайте границите на износване.
 - ▶ При съмнения се обърнете към специализиран търговски обект на STIHL.

4.6.4 Метален режещ инструмент

Металният режещ инструмент е в състояние, съответстващо на изискванията за безопасност, когато са изпълнени следните условия:

- Металният режещ инструмент и допълнително монтираните части не са повредени.
- Металният режещ инструмент не е деформиран.
- Металният режещ инструмент е правилно монтиран и затегнат.
- Металният режещ инструмент е заточен правилно.
- По режещите ръбове на металния режещ инструмент няма мустаци.
- Границите на износване не са надхвърлени.
- Ако се използва метален режещ инструмент, който не е произведен от STIHL, той не трябва да е по-тежък, по-дебел, да е оформен по-друг начин, да е с по-лошо качество и да е с диаметър по-голям от най-големия, разрешен от STIHL за този режещ инструмент.

▲ ПРЕДУПРЕЖДЕНИЕ

- При състояние, несъответстващо на изискванията за безопасност, от металния режещ инструмент могат да се отделят части и да изхвърчат. Може да се стигне до сериозни наранявания на хората.
 - ▶ Работете с неповреден метален режещ инструмент и неповредени допълнително монтирани части.
 - ▶ Заточвайте правилно металния режещ инструмент.
 - ▶ Отстранете грапавините от режещите ръбове.
 - ▶ Металният режещ инструмент трябва да се балансира от специализиран търговски обект на STIHL.
 - ▶ Съблюдавайте и спазвайте границите на износване.
 - ▶ Използвайте метален режещ инструмент, посочен в това ръководство за употреба.
 - ▶ При съмнения се обърнете към специализиран търговски обект на STIHL.

4.7 Гориво и зареждане

▲ ПРЕДУПРЕЖДЕНИЕ

- Използваното за тази моторна косачка гориво се състои от смес от бензин и масло за двутактови двигатели. Горивото и бензинът са силно запалими. Ако горивото или бензинът влязат в контакт с открит пламък

или горещи предмети, те могат да причинят пожари или експлозии. Може да се стигне до тежки наранявания и смърт на хора и до материални щети.

- ▶ Пазете горивото и бензина от горещина и огън.
- ▶ Не разливайте гориво и бензин.
- ▶ Ако разлеете гориво: избършете горивото с кърпа и се опитайте да стартирате двигателя, едва когато всички части на моторната косачка изсъхнат.
- ▶ Не пушете.
- ▶ Не зареждайте в близост до огън.
- ▶ Преди зареждане с гориво изключвайте двигателя и го оставете да се охлади.
- ▶ Стартирайте двигателя на разстояние най-малко 3 m от мястото на зареждане с гориво.
- Вдишаните изпарения от гориво и бензин могат да причинят отравяне.
 - ▶ Не вдишвайте изпаренията от гориво или бензин.
 - ▶ Зареждайте с гориво на добре проверено място.
- По време на работа моторната косачка се нагрива. Горивото се разширява и в резервоара за гориво може да възникне повишено налягане. Ако капачката на резервоара за гориво се отвори, горивото може да избликне. Бликащото гориво може да се запали. Ползвателят може да бъде сериозно ранен.
 - ▶ Най-напред оставете моторната косачка да се охлади и след това отворете капачката на резервоара за гориво.
- Дрехите, които са били в контакт с гориво или бензин, са леснозапалими. Може да се стигне до тежки наранявания и смърт на хора и до материални щети.
 - ▶ Ако дрехи са били в контакт с гориво или бензин: сменете дрехите.
- Горивото, бензинът и маслото за двутактови двигатели могат да застрашат околната среда.
 - ▶ Не разливайте гориво, бензин и масло за двутактови двигатели.
 - ▶ Изхвърляйте горивото, бензина и маслото за двутактови двигатели съгласно разпоредбите и по екологичен начин.
- Ако гориво, бензин или масло за двутактови двигатели влязат в контакт с кожата или очите, те могат да предизвикат дразнене на кожата или очите.
 - ▶ Избягвайте контакт с горивото, бензина или маслото за двутактови двигатели.

- ▶ При контакт с кожата: засегнатите участъци на кожата да се измият обилно с вода и сапун.
- ▶ При контакт с очите: очите да се изплакват обилно с вода в продължение на най-малко 15 минути и да се потърси лекар.
- Запалителната система на моторната косачка образува искри. Искрите могат да излязат навън и в леснозапалима или експлозивна среда да предизвикат пожар или експлозия. Може да се стигне до тежки наранявания и смърт на хора и до материални щети.
 - ▶ Използвайте запалителните свещи, описани в това ръководство за употреба.
 - ▶ Завийте запалителната свещ и я затегнете здраво.
 - ▶ Натиснете здраво отгоре щекера на запалителната свещ.
- Ако моторната косачка се зарежда с гориво, което е смесено от неподходящ бензин или неподходящо масло за двутактови двигатели или е с неправилно съотношение на смесване на бензин и масло за двутактови двигатели, моторната косачка може да се повреди.
 - ▶ Смесвайте горивото така, както е описано в това ръководство за употреба.
- При дълго съхранение на горивото сместа от бензин и масло за двутактови двигатели може да се раздели или да остарее. Ако моторната косачка се зареди с разслоено или остаряло гориво, моторната косачка може да се повреди.
 - ▶ Преди да заредите моторната косачка с гориво: размесете горивото.
 - ▶ Използвайте смес от бензин и масло за двутактови двигатели, която не е по-стара от 30 дни (STIHL MotoMix: 5 години).

4.8 Работа

▲ ПРЕДУПРЕЖДЕНИЕ

- Ако ползвателят не успее да стартира двигателя правилно, той може да загуби контрол върху моторната косачка. Ползвателят може да бъде сериозно ранен.
 - ▶ Стартирайте двигателя така, както е описано в това ръководство за употреба.
 - ▶ Ако режещият инструмент докосва земята или предмети: не стартирайте двигателя.
- Ако при стартиране на двигателя лостът на стартовата клапа е в позиция ▲, оборотите

на двигателя са по-високи от оборотите на празен ход и режещият инструмент може да се завърти веднага щом двигателят се стартира. Ползвателят може да бъде сериозно ранен.

- ▶ Не докосвайте режещия инструмент.
- ▶ Стартирайте двигателя така, както е описано в това ръководство за употреба.
- В някои ситуации потребителят не може да работи концентрирано. Ползвателят може да загуби контрол върху моторната косачка, да се спъне, да падне и да получи тежко нараняване.
 - ▶ Работете спокойно и съсредоточено.
 - ▶ Ако условията на видимост или осветлението са лоши: не работете с моторната косачка.
 - ▶ Работете самостоятелно с моторната косачка.
 - ▶ Водете режещия инструмент близо до земята.
 - ▶ Внимавайте за препятствия.
 - ▶ Докато работите, стойте на земята и пазете равновесие.
 - ▶ Ако се появят признаци на умора: направете почивка по време на работата.
- По време на работа на двигателя се отделят отработени газове. Вдишаните отработени газове могат да отровят хората.
 - ▶ Не вдишвайте отработените газове.
 - ▶ Работете с моторната косачка на добре проветримо място.
 - ▶ Ако се появят гадене, главоболие, смущения на зрението, смущения на слуха или световъртеж: спрете работа и потърсете медицинска помощ.
- Ако ползвателят носи антифони и двигателят работи, ползвателят може да възприема и оценява шумовете в ограничена степен.
 - ▶ Работете спокойно и съсредоточено.
- Ако се работи с моторната косачка и лостът на стартовата клапа се намира в позиция ▲, ползвателят не може да работи контролирано с моторната косачка. Ползвателят може да бъде сериозно ранен.
 - ▶ Уверете се, че по време на работа лостът на стартовата клапа се намира в позиция I.
 - ▶ Стартирайте двигателя така, както е описано в това ръководство за употреба.
- Въртящият се режещ инструмент може да пореже ползвателя. Ползвателят може да бъде сериозно ранен.

- ▶ Не докосвайте въртящия се режещ инструмент.
- ▶ Ако режещият инструмент е блокиран от предмет: изключете двигателя. Едва тогава отстранете предмета.
- Моторната косачка може да се повреди, ако се работи с твърде дълга корда за косене.
 - ▶ Използвайте подходяща защита с монтиран нож-резащ за отрязване на кордата за косене.
- Ако режещият инструмент е блокиран от предмет и въпреки това подадете газ, моторната косачка може да се повреди.
 - ▶ Изключете двигателя. Едва тогава отстранете предмета.
- Ако моторната косачка е била изложена на несъобразено с предназначението натоварване (напр. въздействие на сила при удар или падане), тя може да не е в състояние, отговарящо на изискванията за техническа безопасност. Хората могат да бъдат сериозно наранени и да възникнат материални щети.
 - ▶ Проверете моторната косачка за състояние, отговарящо на изискванията за техническа безопасност.
 - ▶ При съмнения се обърнете към специализиран търговски обект на STIHL.
- Ако забележите промени или нещо необичайно в поведението на моторната косачка по време на работа, това може да означава, че състоянието ѝ не отговаря на изискванията за техническа безопасност. Хората могат да бъдат сериозно наранени и да възникнат материални щети.
 - ▶ Прекратете работа и се обърнете към специализиран търговски обект на STIHL.
- По време на работа моторната косачка може да предизвика вибрации.
 - ▶ Носете ръкавици.



- ▶ Правете почивки в процеса на работа.
- ▶ При поява на признаци за нарушено кръвообращение (псевдо синдром на Рейно): потърсете лекарска помощ.
- Ако по време на работа режещият инструмент се удари в чужд предмет, предметът или части от него могат да изхвърчат нагоре с висока скорост. Хората могат да бъдат наранени или да възникнат материални щети.
 - ▶ Отстранете чуждите предмети от работната зона.

- Ако въртящият се режещ инструмент се удари в твърд предмет, могат да възникнат искри и режещият инструмент да се повреди. Искрите могат да предизвикат пожар в леснозапалима среда. Може да се стигне до сериозни наранявания или смърт на хора, както и до материални щети.
 - ▶ Не работете в леснозапалима среда.
 - ▶ Уверете се, че режещият инструмент се намира в състояние, съответстващо на изискванията за техническа безопасност.
- След пускане на листа за газта режещият инструмент продължава да се върти още известно време. Може да се стигне до сериозни наранявания на хората.
 - ▶ Изчакайте, докато режещият инструмент спре да се върти.
- В опасна ситуация потребителят може да изпадне в паника и да не свали самара. Ползвателят може да бъде сериозно ранен.
 - ▶ Упражнявайте се в свалянето на самара.

4.9 Реактивни сили

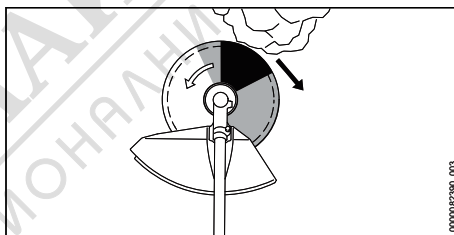

Обратен удар може да възникне по следната причина:

- В маркираната в сиво или в черно зона въртящият се метален режещ инструмент се сблъсква с твърд предмет и бързо спира.
- Въртящият се метален режещ инструмент е закльщен.

Най-голямата опасност от възникване на обратен удар е налице в маркираната в черно зона.

▲ ПРЕДУПРЕЖДЕНИЕ

- По тези причини ротационното движение на режещия инструмент може силно да се забави или да спре и режещият инструмент може да бъде изтласкан надясно или по посока към ползвателя (черна стрелка). Ползвателят може да загуби контрол над моторната косачка. Може да се стигне до сериозни наранявания на хора или смърт.
 - ▶ Дръжте моторната косачка здраво с две ръце.

- ▶ Работете така, както е описано в това ръководство за употреба.
- ▶ Не работете с маркираната в черно зона.
- ▶ Използвайте посочената в това ръководство за употреба комбинация от режещ инструмент, предпазител и самар.
- ▶ Заточвайте правилно металния режещ инструмент.
- ▶ Работете на пълна газ.

4.10 Транспортиране

▲ ПРЕДУПРЕЖДЕНИЕ

- По време на работа корпусът на предавателния механизъм може да се нагрее. Ползвателят може да се изгори.
 - ▶ Не докосвайте горещия корпус на предавателния механизъм.
- При транспортиране моторната косачка може да се преобърне или да се измести. Хората могат да бъдат наранени или да възникнат материални щети.
 - ▶ Изключете двигателя.
 - ▶ Ако е монтиран метален режещ инструмент: монтирайте транспортен предпазител.
 - ▶ С обтяжни колани, ремъци или мрежа обезопасете моторната косачка така, че да не може да се обърне или измести.
- След стартиране на двигателя шумозаглушителят и двигателят могат да се нагорещят. Ползвателят може да се изгори.
 - ▶ Носете моторната косачка за стебловидното тяло така, че режещият инструмент да е насочен напред и моторната косачка е балансирана.

4.11 Съхранение

▲ ПРЕДУПРЕЖДЕНИЕ

- Децата не могат да разпознаят и оценят опасностите, свързани с моторната косачка. Децата могат да бъдат сериозно наранени.
 - ▶ Изключете двигателя.
 - ▶ Ако е монтиран метален режещ инструмент: монтирайте транспортен предпазител.
 - ▶ Моторната косачка да се съхранява извън обсега на деца.
 - ▶ Съхранявайте моторната косачка в стабилно положение и я осигурете срещу падане.
- Електрическите контакти на моторната косачка и металните ѝ конструктивни части

могат да кородират от влагата. Моторната косачка може да се повреди.

- ▶ Моторната косачка да се съхранява в чисто и сухо състояние.

4.12 Почистване, поддръжка и ремонт

▲ ПРЕДУПРЕЖДЕНИЕ

- Ако по време на почистване, поддръжка или ремонт двигателя работи, режещият инструмент може да се задейства случайно. В резултат от това може да се стигне до тежки наранявания на хора и възникване на материални щети.
 - ▶ Изключете двигателя.
- След стартиране на двигателя шумозаглушителят и двигателят могат да се нагорещят. Хората могат да се изгорят.
 - ▶ Изчакайте, шумозаглушителят и двигателят да се охладят.
- По време на работа корпусът на предавателния механизъм може да се нагрее. Ползвателят може да се изгори.
 - ▶ Не докосвайте горещия корпус на предавателния механизъм.
- Агресивните почистващи препарати, почистването с водна струя или остри предмети могат да повредят моторната косачка, предпазителя или режещия инструмент. Ако моторната косачка, предпазителят или режещият инструмент не са почистени правилно, частите им няма да функционират нормално, а предпазните им устройства ще престанат да действат. Може да се стигне до сериозни наранявания на хората.
 - ▶ Моторната косачка, предпазителят и режещият инструмент да се почистват така, както е описано в настоящото ръководство за употреба.
- Ако моторната косачка, предпазителят и режещият инструмент не се поддържа или ремонтира или ремонтира така, както е описано в това ръководство за употреба, възможно е конструктивни части вече да не функционират нормално, предпазни устройства да не действат. Може да се стигне до сериозни наранявания на хора или смърт.
 - ▶ Обслужвайте и ремонтирайте моторната косачка и предпазителя така, както е описано в това ръководство за употреба.
 - ▶ Поддържайте режещия инструмент така, както е описано в ръководството за упо-



треба на използвания режещ инструмент или върху опаковката на използвания режещ инструмент.

- По време на почистване или поддръжка на режещите инструменти ползвателят може да се пореже на остриите режещи ръбове. Ползвателят може да бъде наранен.



- ▶ Носете работни ръкавици от устойчив материал.

5 Подготовка на моторната косачка за работа

5.1 Подготовка на моторната косачка за работа

Преди започване на работа е необходимо да се извършат следните стъпки:

- ▶ Уверете се, че следните части се намират в състояние, отговарящо на изискванията за техническата безопасност:
 - моторна косачка, **4.6.1.**
 - предпазител, **4.6.2.**
 - Глава за косене или метален режещ инструмент, **4.6.3** или **4.6.4.**
- ▶ Почистете моторната косачка, **15.1.**
- ▶ Монтирайте дръжката за управление с две ръце, **6.1.**
- ▶ Изберете комбинацията от режещ инструмент, предпазител и самар, **20.**
- ▶ Монтирайте предпазителя, **6.2.**
- ▶ Монтирайте главата за косене или металния режещ инструмент, **6.3.1** или **6.4.**
- ▶ Заредете моторната косачка, **8.2.**
- ▶ Поставете и настройте самара, **7.1.**
- ▶ Настройте дръжката за управление с две ръце, **7.2.**
- ▶ Балансирайте моторната косачка, **7.3.**
- ▶ Проверете елементите на управлението, **10.1.**
- ▶ Ако посочените стъпки не могат да се извършат: не използвайте моторната косачка и се обърнете към специализиран търговски обект на фирма STIHL.

5.2 Указания за работа

По време на първата употреба

По време на разработването всички движещи се части трябва да се наместят и в двигателния механизъм има повишено съпротивление на триене.

До третото зареждане на резервоара фабрично новият продукт на STIHL не трябва да работи ненатоварен на високи обороти, за да не се явяват допълнителни натоварвания по време на разработването.

Двигателят достига максималната си мощност след около 5 до 15 зареждания на резервоара.

6 Сглобяване на моторната косачка

6.1 Монтаж на дръжката за управление с две ръце

- ▶ Изключете двигателя.

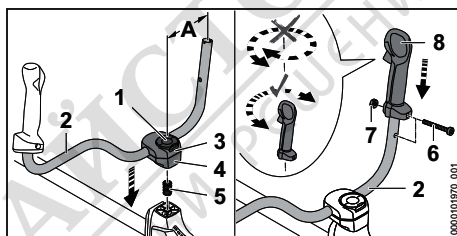

- ▶ Вдигнете скобата на крилчатия винт (1) и го въртете обратно на часовниковата стрелка дотогава, докато тръбната дръжка (2) е съвсем леко затегната.
- ▶ Поставете пружината (5) отдолу в долната затегателна скоба (4).
- ▶ Поставете затегателните скоби (3 и 4) върху стебловидното тяло и завинтете крилчатия винт (1).
- ▶ Наклонете тръбната дръжка (2) нагоре и я подравнете, така че разстоянието (A) да е 16 cm.
- ▶ Не стягайте тръбната дръжка (2) е извитата част.
- ▶ Затегнете крилчатия винт (1) и спуснете скобата.
- ▶ Развийте винта (6).
- ▶ Поставете дръжката за управление (8) върху тръбната дръжка (2) така, че отворът на дръжката за управление да съвпада с отвора на тръбната дръжка и лостът за ръчно включване/изключване да сочи по посока на корпуса на предавателния механизъм.
- ▶ Не завъртайте дръжката за управление (8).
- ▶ Поставете гайката (7).
- ▶ Завинтете и затегнете винта (6).

Не е необходим повторен демонтаж на дръжката за управление с две ръце.

6.2 Монтаж и демонтаж на предпазителя и ограничителя

6.2.1 Монтаж на предпазителя за главите за косене, металните режещи инструменти и ограничителя

- ▶ Изключете двигателя.

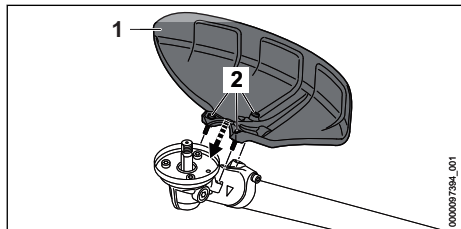

- ▶ Поставете предпазителя (1) върху корпуса на предавателния механизъм.
- ▶ Завийте винтовете (2) и ги затегнете с въртящ момент на затягане от 10 Nm.

6.2.2 Демонтаж на предпазителя за главите за косене, металните режещи инструменти и ограничителя

- ▶ Изключете двигателя.
- ▶ Развийте винтовете.
- ▶ Свалете предпазителя.

6.2.3 Монтирайте предпазителя на ножа за наклъцване

За монтажа на предпазителя на стебловидното тяло е необходимо да се монтира допълнителен държач. Държачът се закрепва за стебловидното тяло с помощта на специални винтове и специален инструмент.

- ▶ Изключете двигателя.
- ▶ Ако държачът за предпазителя все още не е монтиран на стебловидното тяло: възложете монтажа на държача на специализиран търговски обект на STIHL.

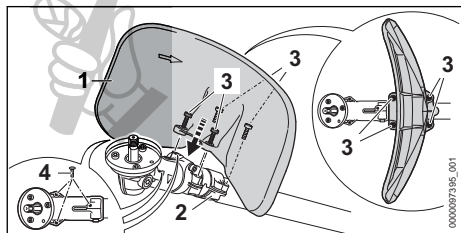

- ▶ Поставете предпазителя (1) върху държача (2) така, че извитата навътре страна да сочи по посока на корпуса на предавателния механизъм.

- ▶ Завийте винтовете (3) и ги затегнете с въртящ момент на затягане от 10 Nm.
- ▶ Натиснете тапите (4) в резбовите отвори на корпуса на предавателния механизъм. Резбовите отвори са защитени от замърсяване.

6.2.4 Демонтаж на предпазителя за ножовете за наклъцване

- ▶ Изключете двигателя.
- ▶ Развийте винтовете.
- ▶ Свалете предпазителя.
- ▶ Извадете тапите от резбовите отвори на корпуса в предавателния механизъм и ги натиснете в резбовите отвори на държача. Резбовите отвори на държача са защитени от замърсяване.

6.3 Монтаж и демонтаж на главата за косене

6.3.1 Монтиране на главата за косене

- ▶ Изключете двигателя.

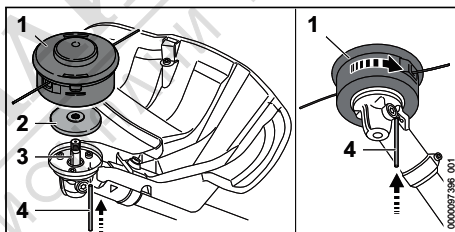

- ▶ Поставете притискателния диск (2) върху вала (3) така, че по-малкият диаметър да сочи нагоре.
- ▶ Поставете главата за косене (1) върху вала (3) и я завъртете на ръка обратно на часовниковата стрелка.
- ▶ Натиснете дорника (4) до упор в отвора и го задръжте натиснат.
- ▶ Въртете главата за косене (1) обратно на часовниковата стрелка дотогава, докато дорникът (4) се фиксира. Валът (3) е блокиран.
- ▶ Затегнете здраво на ръка главата за косене (1).
- ▶ Свалете дорника (4).

6.3.2 Демонтиране на главата за косене

- ▶ Изключете двигателя.
- ▶ Натиснете дорника до упор в отвора и го задръжте натиснат.
- ▶ Въртете главата за косене дотогава, докато дорникът се фиксира. Валът е блокиран.

- ▶ Отвийте главата за косене по посока на часовниковата стрелка.
- ▶ Свалете притискателния диск.
- ▶ Свалете дорника.

6.4 Монтаж и демонтаж на металния режещ инструмент

6.4.1 Монтаж на режещия лист за трева, ножа за гъсталак или дисковия режещ лист

- ▶ Изключете двигателя.

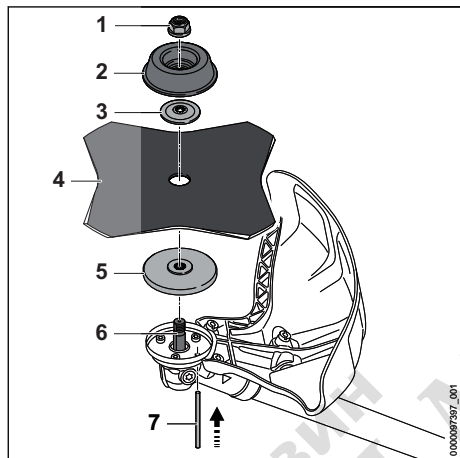

- ▶ Поставете притискателния диск (5) върху вала (6) така, че по-малкият диаметър да сочи нагоре.
- ▶ Поставете металния режещ инструмент (4) върху притискателния диск (5). Ако се използва дисков режещ лист или режещ лист за трева с повече от 4 остриета: подравнете режещите ръбове така, че те да сочат в същата посока, както стрелката за посоката на въртене върху предпазителя.
- ▶ Поставете притискащата шайба (3) върху металния режещ инструмент (4) така, че изпъкналостта да сочи нагоре.
- ▶ Поставете подвижния диск (2) върху притискащата шайба (3) така, че затворената страна да сочи нагоре.
- ▶ Натиснете дорника (7) до упор в отвора и го задръжте натиснат.
- ▶ Въртете металния режещ инструмент (4) обратно на часовниковата стрелка дотогава, докато дорникът (7) се фиксира. Валът (6) е блокиран.
- ▶ Завийте гайката (1) обратно на часовниковата стрелка и я затегнете здраво.
- ▶ Свалете дорника (7).

6.4.2 Монтаж на ножа за гъсталак или ножа за накълцване

- ▶ Изключете двигателя.

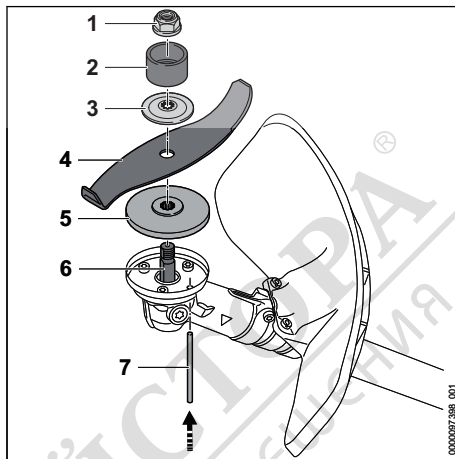

- ▶ Поставете притискателния диск (5) върху вала (6) така, че по-малкият диаметър да сочи нагоре.
- ▶ Поставете металния режещ инструмент (4) върху притискателния диск (5). Ако се използва нож за накълцване: подравнете режещите ръбове така, че да сочат далеч от режещите ръбове по посока на гайката (1).
- ▶ Поставете притискащата шайба (3) върху металния режещ инструмент (4) така, че изпъкналостта да сочи нагоре.
- ▶ Поставете защитния пръстен (2) върху притискащата шайба (3) така, че отворът да сочи нагоре.
- ▶ Натиснете дорника (7) до упор в отвора и го задръжте натиснат.
- ▶ Въртете металния режещ инструмент (4) обратно на часовниковата стрелка дотогава, докато дорникът (7) се фиксира. Валът (6) е блокиран.
- ▶ Завийте гайката (1) обратно на часовниковата стрелка и я затегнете здраво.
- ▶ Свалете дорника (7).

6.4.3 Демонтаж на металния режещ инструмент

- ▶ Изключете двигателя.
- ▶ Натиснете дорника до упор в отвора и го задръжте натиснат.
- ▶ Въртете металния режещ инструмент по посока на часовниковата стрелка дотогава, докато дорникът се фиксира. Валът е блокиран.

- ▶ Отвийте гайката по посока на часовниковата стрелка.
- ▶ Свалете крепежните детайли, металния режещ инструмент и притискателния диск.
- ▶ Изтеглете дорника.

7 Настройване на моторната косачка за ползвателя

7.1 Поставяне и настройка на колана за носене на две рамена

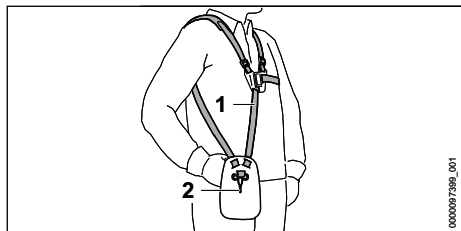

- ▶ Поставете колана за носене на две рамена (1).
- ▶ Настройте колана за носене на две рамена (1) така, че карабинера (2) да се намира на около една педя разстояние от дясното Ви бедро.

7.2 Настройване на дръжката за управление с две ръце

Дръжката за управление с две ръце може да бъде настроена в различни позиции в зависимост от ръста на ползвателя.

- ▶ Изключете двигателя.
- ▶ Закачете моторната косачка на перфориранията шина в карабинера на самара.

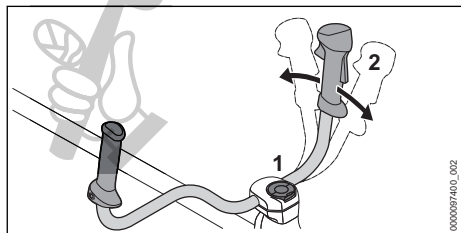

- ▶ Разхлабете крилчатия винт (1).
- ▶ Наклонете дръжката за управление с две ръце (2) в желаната позиция.
- ▶ Затегнете здраво крилчатия винт (1).

7.3 Балансиране на моторната косачка

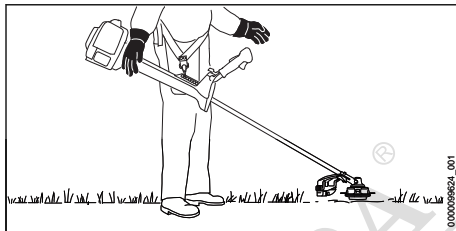

Режещият инструмент трябва да се опира леко до земята.

- ▶ Изключете двигателя.

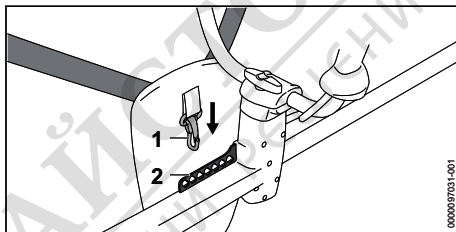

- ▶ Закачете перфориранията шина (2) в карабинера (1).
- ▶ Изчакайте моторната косачка да спре да се люлее.
- ▶ Ако в състоянието на долюляване положението на режещия инструмент трябва да се регулира: закачете карабинера (1) в друг отвор на перфориранията шина (2) и го оставете отново да се долюлее.

8 Смесване на горивото и зареждане на моторната косачка

8.1 Смесване на гориво

Необходимото за тази моторна косачка гориво се състои от смес от бензин и масло за двутактови двигатели в съотношение на смесване 1:50.

STIHL препоръчва готовата горивна смес STIHL MotoMix.

Ако сами смесвате горивото, трябва да използвате само масло за двутактови двигатели на STIHL или друго висококачествено двигателно масло от класовете JASO FB, JASO FC, JASO FD, ISO-L-EGB, ISO-L-EGC или ISO-L-EGD.

STIHL препоръчва масло за двутактови двигатели STIHL HP Ultra или еквивалентно висококачествено двигателно масло, за да се гарантира ограничаване на емисиите за целия срок на експлоатация на двигателя.

- ▶ Уверете се, че октановото число на бензина е минимум 90 ROZ и алкохолното съдържание на бензина не е по-високо от 10 % (за Бразилия: 27 %).
- ▶ Уверете се, че използваното масло за двутактови двигатели отговаря на изискванията.
- ▶ В зависимост от желаното количество гориво, смесете правилното количество масло за двутактови двигатели и бензин в съотношение 1:50. Примери за горивни смеси:
 - 20 ml масло за двутактови двигатели, 1 l бензин
 - 60 ml масло за двутактови двигатели, 3 l бензин
 - 100 ml масло за двутактови двигатели, 5 l бензин
- ▶ Първо налейте масло за двутактови двигатели, а след това и бензин в чиста туба, подходяща за горивото.
- ▶ Размесете добре горивото.

8.2 Зареждане на моторната косачка

- ▶ Изключете двигателя.
- ▶ Поставете моторната косачка върху равна повърхност така, че капачката на резервоара за гориво да сочи нагоре.
- ▶ Почистете участъка около капачката на резервоара за гориво с влажен парцал.

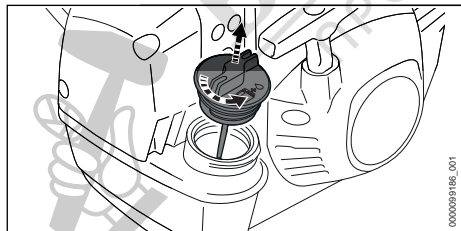

- ▶ Въртете капачката на резервоара за гориво обратно на часовниковата стрелка догава, докато капачката на резервоара за гориво може да се свали.
- ▶ Свалете капачката на резервоара за гориво.

УКАЗАНИЕ

- Горивото може да се разслои или да остарее по-бързо под въздействието на светлина, слънчеви лъчи и екстремни температури. Ако се зарежда разслоено или остарялото гориво, моторната косачка може да се повреди.
 - ▶ Размесете добре горивото.
 - ▶ Не зареждайте гориво, съхранявано повече от 30 дни (STIHL MotoMix: 5 години).
- ▶ Зареждайте гориво внимателно, за да не се разлее и оставете поне 15 mm до ръба на резервоара за гориво.

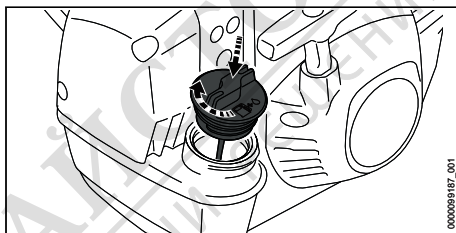

- ▶ Поставете капачката на резервоара за гориво върху резервоара за гориво.
- ▶ Завъртете капачката на резервоара за гориво по посока на часовниковата стрелка и затегнете здраво на ръка. Резервоарът за гориво е затворен.

9 Пускане в действие и изключване на двигателя

9.1 Стартиране на двигателя

- ▶ Поставете моторната косачка върху равна повърхност така, че режещият инструмент да не докосва земята и предмети.
- ▶ Демонтирайте транспортния предпазител.

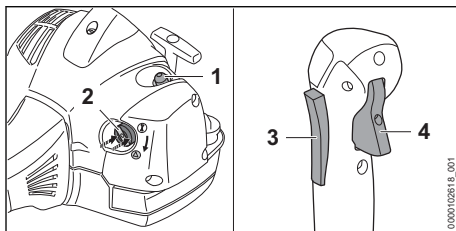

- ▶ Натиснете ръчната помпа за гориво (1) поне 5 минути.
- ▶ Ако двигателят е топъл: оставете лоста на стартовата клапа (2) в позиция **I**.

- ▶ Ако двигателят е с температурата на околната среда: натиснете лоста на стартовата клапа (2) в края и я поставете в позиция ▲.

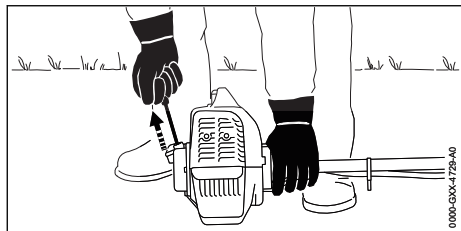

УКАЗАНИЕ

- Моторната косачка може да се повреди, ако се натиска с крак или коляно към земята.
 - ▶ С лявата си ръка натиснете моторната косачка към земята. Не стъпвайте или не коленичете върху стебловидното тяло.

- ▶ С лявата си ръка натиснете моторната косачка към земята.
- ▶ С дясната ръка изтеглете бавно дръжката за стартиране, докато усетите съпротивление.
- ▶ Издърпвайте бързо и връщайте дръжката за стартиране дотогава, докато двигателят заработи.
- ▶ Ако лостът за стартовата клапа (2) е в позиция ▲: натиснете за кратко блокировката на лоста за газта (3) и лоста за газта (4). Лостът на стартовата клапа (2) отскача в позиция I. Двигателят работи на празен ход.
- ▶ Ако двигателят е студен: загрейте двигателя с подаване на повече газ.
- ▶ Ако режещият инструмент се движи на празен ход: отстранете неизправността. Жилото за ръчна газ не е настроено правилно.
- ▶ Ако двигателят не се стартира: поставете лоста на стартовата клапа (2) в позиция ▲ и се опитайте да стартирате отново двигателя.
- ▶ Ако двигателят е наводнен: с лост на стартовата клапа (2) е позиция I се опитайте да стартирате двигателя.

9.2 Изключване на двигателя

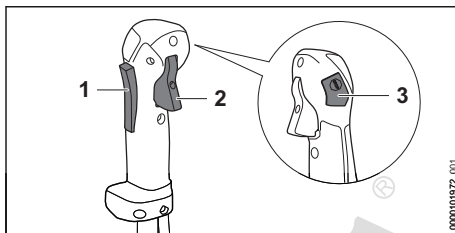

- ▶ Пуснете лоста за газта (1) и блокировката на лоста за газта (2). Режещият инструмент не се движи повече.
- ▶ Натиснете спирачния бутон (3). Двигателят изгасва.
- ▶ Ако двигателят не изгасне:
 - ▶ Поставете лоста на стартовата клапа в позиция ▲. Двигателят изгасва.
 - ▶ Не използвайте моторната косачка и се обърнете към специализиран търговски обект на STIHL. Моторната косачка е дефектна.

Запалването е изключено, докато спирачния бутон е натиснат. Запалването се включва отново след пускане на спирачния бутон.

10 Проверка на моторната косачка

10.1 Проверка на елементите на управлението

Блокировка на лоста за газта и лост за газта

- ▶ Изключете двигателя.
- ▶ Опитайте се да натиснете лоста за газта, без да натискате блокировката на лоста за газта.
- ▶ Ако лостът за газта позволява да бъде натиснат: не използвайте моторната косачка и се обърнете към специализиран търговски обект на STIHL. Блокировката на лоста за газта е дефектна.
- ▶ Натиснете блокировката на лоста за газта и я задръжте натисната.
- ▶ Натиснете лоста за газта.
- ▶ Отпуснете лоста за газта и блокировката на лоста за газта.

- ▶ Ако лостът за газта или блокировката на лоста за газта са трудноподвижни и не се връщат в изходната си позиция: не използвайте моторната косачка и се обърнете към специализиран търговски обект на STIHL. Лостът за газта или блокировката на лоста за газта са дефектни.

Настройка на жилото за газта

- ▶ Стартирайте двигателя.
 - ▶ Натиснете лоста за газта, без да натискате блокировката на лоста за газта.
 - ▶ Ако двигателят се ускорява: настройте теленото въже за ръчна газ.
- Теленото въже за ръчна газ не е настроено правилно.

Изключване на двигателя

- ▶ Стартирайте двигателя.
 - ▶ Натиснете спирачния бутон. Двигателят изгасва.
 - ▶ Ако двигателят не изгасне:
 - ▶ Поставете лоста на стартовата клапа в позиция ▲. Двигателят изгасва.
 - ▶ Не използвайте моторната косачка и се обърнете към специализиран търговски обект на STIHL.
- Моторната косачка е дефектна.

11 Работа с моторната косачка

11.1 Настройване на зимен режим на работа

Ако се работи при температури под +10 °С, карбураторът може да замръзне. За да може карбураторът допълнително да се обтича от топъл въздух от околността на двигателя, трябва да се настрои зимен режим на работа.

УКАЗАНИЕ

- Ако се работи в зимен режим на работа при температури над +10 °С, двигателят може да прегрее.
 - ▶ Настройте летен режим на работа.
- ▶ Изключете двигателя.

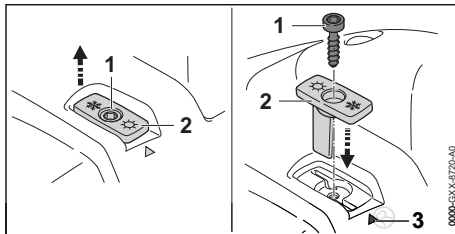

- ▶ Развийте винта (1).
- ▶ Издърпайте шибъра (2).
- ▶ Подравнете шибъра (2) така, че снежинката да сочи към маркировката (3).
- ▶ Поставете шибъра (2).
- ▶ Завийте винта (1).

Ако се работи при температури под -10 °С или снежен прах, допълнително трябва да се монтират покриваща плоча на корпуса на двигателя и въздушен филтър с пластмасова нишка. Принадлежностите се предлагат от специализиран търговски обект на STIHL.

11.2 Настройване на летен режим на работа

Ако се работи при температури над +10 °С, трябва да се настрои летен режим на работа.

- ▶ Изключете двигателя.

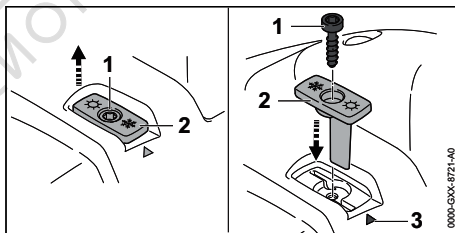

- ▶ Развийте винта (1).
- ▶ Издърпайте шибъра (2).
- ▶ Подравнете шибъра (2) така, че слънцето да сочи към маркировката (3).
- ▶ Поставете шибъра (2).
- ▶ Завийте винта (1).

11.3 Калибриране на моторната косачка

По време на работа моторната косачка автоматично се настройва на оптимална мощност. Калибрирането позволява на моторната косачка да се настрои по-бързо на оптимална производителност.

- ▶ Ако външната температура е под -10°C или двигателят е студен:
 - ▶ Стартирайте двигателя.
 - ▶ Поставете самара.
 - ▶ Хванете и водете моторната косачка.
 - ▶ Загряйте двигателя ок. 1 минута при пълна газ.
 - ▶ Изключете двигателя.
- ▶ Демонтирайте режещия инструмент. По този начин моторната косачка може да се настрои надеждно на оптимална настройка.

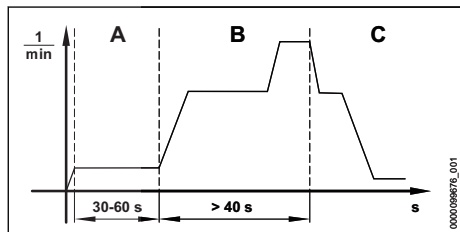

- ▶ Поставете лоста на стартовата клапа в позиция ▲.
- ▶ Стартирайте двигателя, без да натискате педала за газта. Двигателят работи и лостът на стартовата клапа остава в позиция ▲.
- ▶ Оставете двигателя да работи минимум 30 до максимум 60 секунди (А), без да натискате лоста за газта.
- ▶ Хванете и водете моторната косачка така, че предавателният механизъм да не докосва земята и предмети.

УКАЗАНИЕ

- Калибрирането се прекъсва, ако лостът за газта се пусне преди пълното калибриране на моторната косачка. Калибрирането трябва да се стартира отново.
 - ▶ Задръжте лоста за газта натиснат докрай.

УКАЗАНИЕ

- Ако по време на калибрирането лостът за газта не се държи натиснат докрай, моторната косачка може да се настрои неправилно. Моторната косачка може да се повреди.
 - ▶ Задръжте лоста за газта натиснат докрай.
- ▶ Натиснете и задръжте лоста за газта натиснат за минимум 40 секунди (В).

Двигателят се ускорява и моторната косачка се калибрира. Оборотите на двигателя варират и се увеличават значително по време на калибрирането.

- ▶ Ако двигателят спре: опитайте отново да калибрирате моторната косачка.
- ▶ Ако двигателят спира многократно: не използвайте моторната косачка и се обърнете към специализиран търговски обект на STIHL. Моторната косачка е дефектна.
- ▶ Веднага щом оборотите на двигателя (С) се понижат осезаемо: пуснете лоста за газта. Двигателят работи на празен ход. Моторната косачка е калибрирана и готова за работа.
- ▶ Изключете двигателя.
- ▶ Монтирайте режещия инструмент.

11.4 Държане и водене на моторната косачка

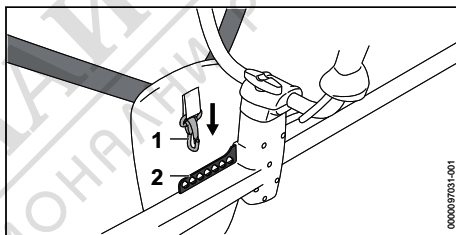

- ▶ Закачете перфорирания шин (2) в карбинера (1).

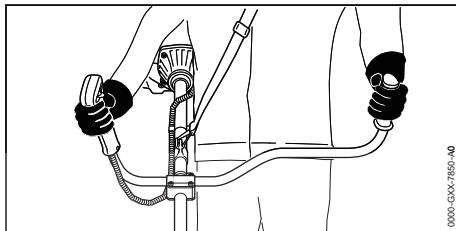

- ▶ Дръжте моторната косачка с дясната ръка за дръжката за управление така, че палецът да обхваща дръжката за управление.
- ▶ С лявата ръка дръжте моторната косачка за ръкохватката така, че палецът да обхваща ръкохватката.

11.5 Косене

Разстоянието между режещия инструмент и земята определя височината на рязане.

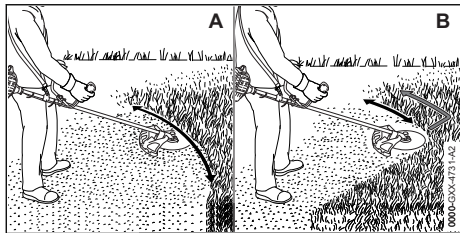

Косене с една глава за косене (А)

- ▶ Движете моторната косачка равномерно наляво и надясно.
- ▶ Бавно и контролирано се придвижвайте напред.

Косене с режещ лист за трева или нож за гъсталак (В)

- ▶ Косете с лявата зона на металния режещ инструмент.
- ▶ Бавно и контролирано се придвижвайте напред.

11.6 Прореждане с нож за гъсталак или нож за накълцване

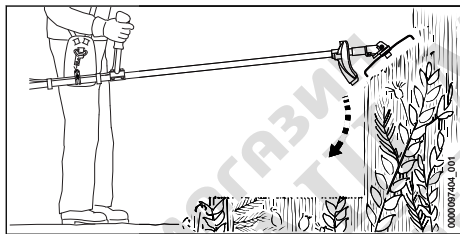

- ▶ Потопете металния режещ инструмент отгоре в гъсталака.
- ▶ Не повдигайте металния режещ инструмент над височината на бедрото.

11.7 Косене с дисков режещ лист

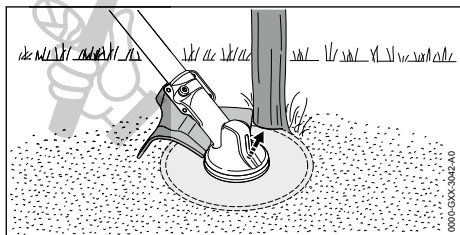

- ▶ Подпрете на дънера лявата страна на предпазителя.
- ▶ Отрежете дънера на пълна газ с едно рязане.

- ▶ Спазвайте безопасно разстояние от най-малко 2 дължини на дървото до следващата работна зона.

11.8 Регулиране на нишките за косене

11.8.1 Регулиране на нишките за косене на главите за косене AutoCut

- ▶ Леко допрете главата за косене до земята. Направете настройка на нишките за косене с около 30 mm напред. Резачът в предпазителя автоматично отрязва нишките за косене до зададената дължина.

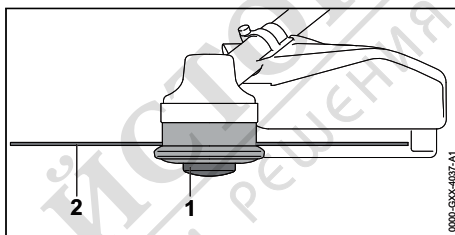

Ако нишките за косене са по-къси от 25 mm, те не могат да бъдат регулирани автоматично.

- ▶ Изключете двигателя.
- ▶ Натиснете шпунтата (1) на главата за косене и я дръжте натисната.
- ▶ Изтеглете на ръка нишките за косене (2).
- ▶ Ако нишките за косене (2) вече не могат да се изтеглят: сменете шпунтата (1) или нишките за косене (2). Шпунтата е празна.

12 След работа

12.1 След работа

- ▶ Изключете двигателя.
- ▶ Оставете моторната косачка да се охлади.
- ▶ Ако моторната косачка е влажна: оставете косачката да изсъхне.
- ▶ Почистете моторната косачка.
- ▶ Почистете предпазителя.
- ▶ Почистете режещия инструмент.
- ▶ Ако е монтиран метален режещ инструмент: монтирайте подходящ предпазител за транспортиране.

13 Транспортиране

13.1 Пренасяне на моторната косачка

- ▶ Изключете двигателя.

- ▶ Ако е монтиран метален режещ инструмент: монтирайте подходящ предпазител за транспортиране.

Носене на моторната косачка

- ▶ Носете моторната косачка за стебловидното тяло така, че режещият инструмент да сочи назад, а моторната косачка да е балансирана.

Транспортиране на моторната косачка в превозно средство

- ▶ Обезопасете моторната косачка по такъв начин, че моторната косачка да не може да се преобърне или да се измести.

14 Съхранение

14.1 Съхраняване на моторната косачка

- ▶ Изключете двигателя.
- ▶ Ако е монтиран метален режещ инструмент: монтирайте подходящ транспортен предпазител.

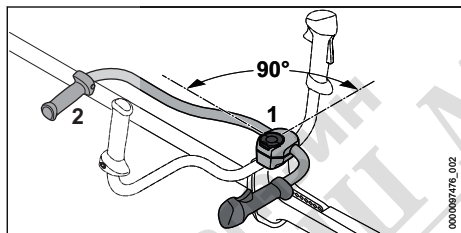

- ▶ Разхлабете крилчатия винт (1) и го отвийте толкова, че тръбната дръжка (2) да може да бъде завъртяна.
- ▶ Завъртете тръбната дръжка (2) на 90° по часовниковата стрелка и след това я отметнете надолу.
- ▶ Затегнете здраво крилчатия винт (1).
- ▶ Моторната косачка да се съхранява така, че да бъдат изпълнени следните условия:
 - Моторната косачка не може да се преобърне или да се измести.
 - Моторната косачка се съхранява извън обсега на деца.
 - Моторната косачка е чиста и суха.
- ▶ Ако моторната косачка ще се съхранява за повече от 30 дни:
 - ▶ Демонтирайте режещия инструмент.
 - ▶ Отворете капачката на резервоара за гориво.
 - ▶ Изпразнете резервоара за гориво.
 - ▶ Затворете резервоара за гориво.
 - ▶ Ако има ръчна горивна помпа: натиснете ръчната горивна помпа поне 5 пъти.

- ▶ Стартирайте двигателя и оставете двигателя да работи на празен ход дотогава, докато двигателят изгасне.

15 Почистване

15.1 Почистване на моторната косачка

- ▶ Изключете двигателя.
- ▶ Оставете моторната косачка да се охлади.
- ▶ Почистете моторната косачка с влажна кърпа или с разтворителя за смола на STIHL.
- ▶ Почистете вентилационните отвори с четка.

15.2 Почистване на предпазителя и на режещия инструмент

- ▶ Изключете двигателя.
- ▶ Почистете предпазителя и режещия инструмент с влажна кърпа или с мека четка.

16 Поддръжка /обслужване

16.1 Интервали за техническо обслужване и поддръжка

Интервалите за техническо обслужване и поддръжка зависят от условията на околната среда и работните условия. STIHL препоръчва следните интервали за техническо обслужване и поддръжка:

Преди монтаж на режещ инструмент

- ▶ Проверете дали от вала изтича трансмисионна смазка.
- ▶ Ако е изтекла трансмисионна смазка: възложете проверката на нивото на напълване в корпуса на предавателния механизъм на специализиран търговски обект на STIHL.

На всеки 100 работни часа

- ▶ Сменете запалителната свещ.

Ежемесечно

- ▶ Възложете почистване на резервоара за гориво на специализиран търговски обект на STIHL.
- ▶ Възложете почистване на всмукателната глава в резервоара за гориво на специализиран търговски обект на STIHL.

Ежегодно

- ▶ Възложете смяна на всмукателната глава в резервоара за гориво на специализиран търговски обект на STIHL.

16.2 Заточване и балансиране на металния режещ инструмент

За правилното заточване и балансиране на метални режещи инструменти се изисква голям практически опит.

STIHL препоръчва металните режещи инструменти да се заточват и балансират в специализиран търговски обект на STIHL.

- ▶ Заточвайте металния режещ инструмент така, както е описано в ръководството за употреба и върху опаковката на използвания режещ инструмент.

18 Отстраняване на неизправности

18.1 Отстраняване на неизправности по моторната косачка

Повечето неизправности имат едни и същи причини.

- ▶ Предприемете следните мерки:
 - ▶ Поставете въздушния филтър.
 - ▶ Почистете или сменете запалителната свещ.
 - ▶ Настройте зимен или летен режим на работа.
- ▶ Ако неизправността продължава да съществува: извършете мерките от таблицата по-долу.

Неизправност	Причина	Отстраняване
Двигателят не се стартира.	В резервоара за гориво няма достатъчно гориво.	▶ Смесете горивото и заредете моторната косачка.
	Карбураторът е твърде горещ.	▶ Оставете моторната косачка да се охлади. ▶ Преди да стартирате двигателя: натиснете ръчната помпа поне 10 пъти.
	Карбураторът се е заледил.	▶ Оставете моторната косачка да се нагрее до +10 °C.
Двигателят работи неравномерно на празен ход.	Карбураторът се е заледил.	▶ Оставете моторната косачка да се нагрее до +10 °C.
Двигателят изгасва на празен ход.	Карбураторът се е заледил.	▶ Оставете моторната косачка да се нагрее до +10 °C.
Режещият инструмент работи на празен ход.	Жилото за ръчна газ не е настроено правилно.	▶ Настройте телено въже за ръчна газ.
Двигателят не достига максималните обороти.	Моторната косачка не е настроена правилно към условията на околната среда.	▶ Калибрирайте моторната косачка.
	Жилото за ръчна газ не е настроено правилно.	▶ Настройте телено въже за ръчна газ.
Двигателят изгасва въпреки че в резервоара за гориво има още гориво.	Смукателната глава не се намира на правилното място.	▶ Обърнете се към специализиран търговски обект на STIHL.

18.2 Смяна на въздушен филтър

Въздушният филтър не може да бъде почистен. Ако мощността на двигателя с понижи

17 Ремонт

17.1 Ремонт на моторната косачка и режещия инструмент

Ползвателят не може самостоятелно да ремонтира моторната косачка и режещия инструмент.

- ▶ Ако моторната косачка или режещият инструмент са повредени: не използвайте моторната косачка или режещия инструмент и потърсете специализиран търговски обект на STIHL.

или въздушният филтър е повреден, въздушният филтър трябва да се смени.

- ▶ Изключете двигателя.

- ▶ Поставете лоста на стартовата клапа в позиция ▲.

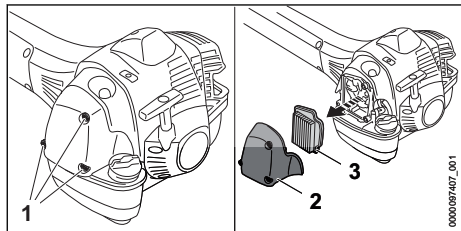

- ▶ Развийте винтовете (1) и свалете капака на филтъра (2).
- ▶ Почистете участъка около въздушния филтър (3) с влажна кърпа или четка.
- ▶ Извадете въздушния филтър (3).
- ▶ Поставете нов въздушен филтър (3).
- ▶ Поставете капака на филтъра (2).
- ▶ Завийте и затегнете винтовете (1).

18.3 Почистване на запалителната свещ

- ▶ Изключете двигателя.
- ▶ Оставете моторната косачка да се охлади.

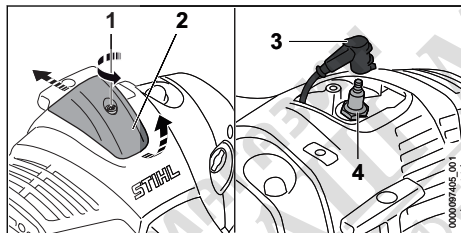

- ▶ Завъртете винта (1) обратно на часовниковата стрелка.
- ▶ Повдигнете капака (2) и го преместете назад.
- ▶ Извадете щекера на запалителната свещ (3).
- ▶ Ако участъкът около запалителната свещ (4) е замърсен: почистете участъка около запалителната свещ (4) с влажна кърпа.
- ▶ Развийте запалителната свещ (4).
- ▶ Почистете запалителната свещ (4) с кърпа.
- ▶ Ако запалителната свещ (4) е кородирала: сменете запалителната свещ (4).
- ▶ Завийте запалителната свещ (4) и я затегнете здраво.
- ▶ Натиснете здраво отгоре щекера на запалителната свещ (3).
- ▶ Монтирайте капака (2) и затегнете здраво винта (1).

18.4 Настройка на теленото въже за ръчна газта

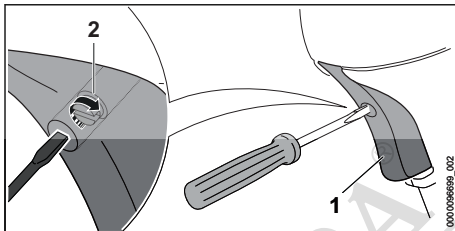

- ▶ Натиснете лоста за газта (1) и го задръжте натиснат.
- ▶ Завийте винта (2) по посока на часовниковата стрелка, докато усетите съпротивление.
- ▶ Завъртете винта (2) с още половин оборот по посока на часовниковата стрелка.

19 Технически данни

19.1 Моторна косачка STIHL FS 511.0 C-M

- Работен ходов обем: 51,6 cm³
- Мощност: 2,4 kW (3,3 к.с.) при 9500 об/мин
- Обороти на празен ход: 2500 об/мин
- Максимални обороти на изходния вал: 7890 об/мин
- Допустими запалителни свещи: NGK BPMR7A на STIHL
- Разстояние между електродите на запалителната свещ: 0,5 mm
- Тегло при празен резервоар за гориво, без режещ инструмент и предпазител: 10,2 kg
- Дължина без режещ инструмент: 1760 mm
- Максимална вместимост на резервоара за гориво: 990 cm³ (0,99 l)

19.2 Моторна косачка STIHL FS 561.0 C-M

- Работен ходов обем: 57,1 cm³
- Мощност: 2,8 kW (3,8 к.с.) при 9500 об/мин
- Обороти на празен ход: 2500 об/мин
- Максимални обороти на изходния вал: 7890 об/мин
- Допустими запалителни свещи: NGK BPMR7A на STIHL
- Разстояние между електродите на запалителната свещ: 0,5 mm
- Тегло при празен резервоар за гориво, без режещ инструмент и предпазител: 10,2 kg
- Дължина без режещ инструмент: 1760 mm
- Максимална вместимост на резервоара за гориво: 990 cm³ (0,99 l)

19.3 Акустични и вибрационни стойности

Коефициентът К за нивото на звуковото налягане възлиза на 2 dB(A). Коефициентът К за нивото на звукова мощност възлиза на 2 dB(A). Коефициентът К за вибрационните стойности е равен на 2 m/s².

Използване с глава за косене

FS 511.0 C-M

- Ниво на акустично налягане L_{req} , измерено съгласно ISO 22868: 101 dB(A).
- Ниво на звукова мощност L_{weq} , измерено съгласно ISO 22868: 111 dB(A).
- Вибрационна стойност $a_{\text{hv, eq}}$, измерена съгласно ISO 22867:
 - Дръжка за управление: 3,7 m/s².
 - лява ръкохватка: 3,7 m/s².

FS 561.0 C-M

- Ниво на акустично налягане L_{req} , измерено съгласно ISO 22868: 101 dB(A).
- Ниво на звукова мощност L_{weq} , измерено съгласно ISO 22868: 112 dB(A).
- Вибрационна стойност $a_{\text{hv, eq}}$, измерена съгласно ISO 22867:
 - Дръжка за управление: 3,7 m/s².
 - лява ръкохватка: 3,7 m/s².

Използване с метален режещ инструмент

FS 511.0 C-M

- Ниво на акустично налягане L_{req} , измерено съгласно ISO 22868: 101 dB(A).
- Ниво на звукова мощност L_{weq} , измерено съгласно ISO 22868: 112 dB(A).
- Вибрационна стойност $a_{\text{hv, eq}}$, измерена съгласно ISO 22867:
 - Дръжка за управление: 3,0 m/s².
 - лява ръкохватка: 3,0 m/s².

FS 561.0 C-M

- Ниво на акустично налягане L_{req} , измерено съгласно ISO 22868: 102 dB(A).

- Ниво на звукова мощност L_{weq} , измерено съгласно ISO 22868: 112 dB(A).
- Вибрационна стойност $a_{\text{hv, eq}}$, измерена съгласно ISO 22867:
 - Дръжка за управление: 3,3 m/s².
 - лява ръкохватка: 3,3 m/s².

Информация относно изпълнението на директивата за работодатели относно вибрациите 2002/44/EO можете да намерите на www.stihl.com/vib.

19.4 REACH

Съкращението "REACH" обозначава регламента на EG (Европ. общност) за регистриране, анализ и допустимост на химическите препарати.

Информацията за изпълнение на регламента REACH е посочена по-долу www.stihl.com/reach.

19.5 Емисии отработени газове

Стойността на CO₂, измерена съгласно процедурата на одобрение на типа на ЕС, е посочена в www.stihl.com/co2 в специфичните за продукта технически данни.

Измерената стойност на CO₂ е изчислена на представителен двигател при стандартизирана процедура на изпитване в лабораторни условия и не представлява изрична или имплицирана гаранция за мощността на определен двигател.

Приложимите изисквания за емисии на отработени газове са изпълнени чрез предвидената употреба и поддръжка, описани в това ръководство за употреба. Разрешението за експлоатация отпада при промени по двигателя.

20 Комбинация от режещи инструменти, предпазители и самари

20.1 Комбинация от режещи инструменти, предпазители и самари

Режещ инструмент	Предпазител	Самар
<ul style="list-style-type: none"> – Глава за косене AutoCut 56-2 – Глава за косене AutoCut 57-2 – Глава за косене DuroCut 40-4 – Глава за косене TrimCut C 52-2 	<ul style="list-style-type: none"> – Предпазител за глава за косене с диаметър от 480 mm – Предпазител за глава за косене с диаметър от 560 mm 	<ul style="list-style-type: none"> – Колан за носене на две рамене с устройство за бързо освобождаване

Режещ инструмент	Предпазител	Самар
– Режещ лист за трева 250-32 (Ø 250 mm) – Режещ лист за трева 250-40 „Spezial“ (Ø 250 mm) – Режещ лист за трева 255-8 (Ø 255 mm)	– Предпазител за металните режещи инструменти	
– Нож за гъсталак 305-2 „Spezial“ (Ø 305 mm) – Нож за гъсталак 350-3 (Ø 350 mm) – Нож за гъсталак 350-3 „Spezial“ (Ø 350 mm)	– Предпазител за металните режещи инструменти	
– Нож за накълцване 320-2 (Ø 320 mm)	– Предпазител за ножове за накълцване	
– Дисков режещ лист 225-48 остър (Ø 225 mm) – Дисков режещ лист 225-22 HP длетовиден зъб (Ø 225 mm) – Дисков режещ лист 225-24 длетовиден зъб (Ø 225 mm) – Дисков режещ лист 225-36 твърд метал (Ø 225 mm)	– Ограничител с диаметър 225 mm	
– Дисков режещ лист 250-26 длетовиден зъб (Ø 250 mm)	– Ограничител с диаметър 250 mm	

21 Резервни части и принадлежности

21.1 Резервни части и принадлежности

STIHL С тези символи се обозначават оригинални резервни части на STIHL и оригинални принадлежности на STIHL.

Фирма STIHL препоръчва да се използват оригинални резервни части и оригинални принадлежности на STIHL.

Резервните части и принадлежностите на други производители не могат да бъдат оценени от STIHL по отношение на надеждността, безопасността и пригодността им, въпреки продължаващото наблюдение на пазара и STIHL не може да гарантира използването им.

Оригинални резервни части и оригинални принадлежности на STIHL се предлагат от специализиран търговски обект на STIHL.

22 Отстраняване /изхвърляне

22.1 Изхвърляне на моторната косачка

Информацията относно изхвърлянето можете да получите от местната администрация или от специализиран търговски обект на STIHL.

Неправилното изхвърляне може да увреди здравето и да замърси околната среда.

- ▶ Занесете продуктите на STIHL, включително опаковките, до подходящ събирателен пункт за рециклиране в съответствие с местните разпоредби.
- ▶ Не я изхвърляйте заедно с битовите отпадъци.

23 Декларация на ЕС (EU) за съответствие

23.1 Моторна косачка STIHL FS 511.0 C-M, FS 561.0 C-M

ANDREAS STIHL AG & Co. KG
Badstraße 115
D-71336 Waiblingen

Германия

декларира на своя собствена отговорност, че

- вид: моторна косачка
- фабрична марка: STIHL
- тип: FS 511.0 C-M, FS 561.0 C-M
- серийна идентификация: 4148

отговаря на приложимите разпоредби на директивите 2011/65/ЕС, 2006/42/ЕО, 2014/30/ЕС и 2000/14/ЕО и е разработена и произведена съгласно валидните към датата на производство версии на следните стандарти: EN ISO 11806-1, EN 55012, EN 61000-6-1.

За определяне на измереното и на гарантираното максимално ниво на акустичното налягане се процедира съгласно директивата 2000/14/ЕС, приложение V.

FS 511.0 C-M

- Измерено ниво на звукова мощност: 115 dB(A)
- Гарантирано ниво на звукова мощност: 117 dB(A)

FS 561.0 C-M

- Измерено ниво на звукова мощност: 116 dB(A)
- Гарантирано ниво на звуковата мощност: 118 децибела/dB(A)

Техническата документация се съхранява в отдел Одобрение на продукти на ANDREAS STIHL AG & Co. KG.

Годината на производство, страната на производство и машинният номер са посочени върху моторната косачка.

Вайблинген, 2023-09-01

ANDREAS STIHL AG & Co. KG

в качеството на заместник



Robert Olma, Vice President, Regulatory Affairs & Global Governmental Relations

24 Декларация за съответствие UKCA

24.1 Моторна косачка STIHL FS 511.0 C-M, FS 561.0 C-M

**UK
CA**

ANDREAS STIHL AG & Co. KG
Badstraße 115

D-71336 Waiblingen

Германия

декларира на своя собствена отговорност, че

- вид: моторна косачка
- фабрична марка: STIHL
- тип: FS 511.0 C-M, FS 561.0 C-M
- серийна идентификация: 4148

отговаря не приложимите разпоредби на нормативните актове на Обединеното кралство The Restriction of the Use of Certain Hazardous Substances in Electrical and Electronic Equipment Regulations 2012, Supply of Machinery (Safety) Regulations 2008, Electromagnetic Compatibility Regulations 2016 и Noise Emission in the Environment by Equipment for use Outdoors Regulations 2001 e разработена и произведена съгласно валидните към датата на производство версии на следните стандарти: EN ISO 11806-1, EN 55012, EN 61000-6-1.

За определяне на измереното и на гарантираното ниво на звукова мощност се процедира съгласно нормативния акт на Обединеното кралство Noise Emission in the Environment by Equipment for use Outdoors Regulations 2001, Schedule 8.

FS 511.0 C-M

- Измерено ниво на звукова мощност: 115 dB(A)
- Гарантирано ниво на звукова мощност: 117 dB(A)

FS 561.0 C-M

- Измерено ниво на звукова мощност: 116 dB(A)
- Гарантирано максимално ниво на звука (ниво на звуковата мощност): 118 децибела/dB(A)

Техническата документация се съхранява от ANDREAS STIHL AG & Co. KG .

Годината на производство, страната на производство и машинният номер са посочени върху моторната косачка.

Вайблинген, 2023-09-01

ANDREAS STIHL AG & Co. KG

в качеството на заместник



Robert Olma, Vice President, Regulatory Affairs & Global Governmental Relations



МАГАЗИН
БАШ МАЙСТОРА®
ПРОФЕСИОНАЛНИ РЕШЕНИЯ



0458-856-5401-A

www.stihl.com



0458-856-5401-A