

BGA 50.0

**STIHL**



|           |                            |
|-----------|----------------------------|
| 2 - 21    | Gebrauchsanleitung         |
| 21 - 39   | Instruction Manual         |
| 39 - 59   | Manual de instrucciones    |
| 59 - 76   | Skötselföreläsning         |
| 77 - 95   | Käyttöohje                 |
| 95 - 113  | Bedjeningsvejledning       |
| 113 - 131 | Bruksanvisning             |
| 131 - 150 | Návod k použití            |
| 150 - 170 | Használati utasítás        |
| 170 - 190 | Instruções de serviço      |
| 190 - 211 | Инструкция по эксплуатации |
| 211 - 231 | Instrukcja użytkowania     |
| 231 - 254 | Ръководство за употреба    |
| 254 - 273 | Instrucțiuni de utilizare  |



- закрѝть, абы не зостаѝли вчягнѝте. Вчягнѝте луб предостаѝне сѝ тых рзечы до влоту повѝтря моѝе звыкшаца рзыко обраѝеѝ.
- e) **Подчас експлоатации дмухавы инне osoby не мога сѝ до нѝе зблѝзаѝ.** Вырзучане шмѝеи мога звыкшаца рзыко обраѝеѝ.
- f) **Ныгды не кероваѝ дысы дмухавы в стронѝ луды, звырзат аѝ окѝен. Заховаѝе шчыгѝлнѝа остроѝноѝ подчас здмучываня шмѝеи в поблѝзу стаѝлых обектѝв, такѝх як дрзева, самоходы луб шчыны, од ктѝрых шмѝеи мога сѝ одбѝѝ.** Вырзучане чзѝсѝи мога звыкшаца рзыко обраѝеѝ.
- g) **Не зываѝ дмухавы до здмучываня плѝнаѝчых луб дымяѝчых обектѝв, нр. папѝеросѝв, запалѝек чы поплѝту.** Те зрѝдла заплѝну мога звыкшаца рзыко поѝару.
- h) **Не дотыкаѝ вентылатора, гды јесчзе сѝе обраца. Вылѝчыѝ дмухавѝ и зачзѝкаѝ, аз вентылатор сѝе затрзыма, пред зджѝем чзѝсѝи умоѝлѝываѝеѝ дѝстѝп до вентылатора.** Позволѝ то уѝнакнѝа рзыка обраѝеѝ споводываных поруззаяѝчымѝ сѝе чзѝсѝямѝ.
- i) **Пред усунѝем заклѝнованого матѝрѝалу луб конзервация дмухавы налѝе зысѝупѝенѝе, же всзшыѝкѝе влѝзчнѝкѝи сѝа вылѝзчзѝне.** Несподзѝеване уручѝомѝенѝе дмухавы подчас усувываня заклѝнованого матѝрѝалу луб подчас конзервации моѝе звыкшаца рзыко обраѝеѝ.

## Съдържание

|    |   |     |
|----|---|-----|
| 1  | Предговор.....  | 231 |
| 2  | Информация относно настоящото Ръководството за употреба.....  | 232 |
| 3  | Преглед на съдържанието.....                                  | 232 |
| 4  | Указания за безопасност.....                                  | 233 |
| 5  | Подготовка на апарата за обдуване за работа.....              | 241 |
| 6  | Зареждане на акумулатора и светодиодиите.....                 | 241 |
| 7  | Сглобяване на апарата за обдуване.                            | 242 |
| 8  | Поставяне и изваждане на акумулатора.....                     | 243 |
| 9  | Включване и изключване на апарата за обдуване.....            | 243 |
| 10 | Проверка на апарата за обдуване и акумулаторната батерия..... | 243 |
| 11 | Работа с апарата за обдуване.....                             | 244 |
| 12 | След работа.....  | 244 |

|    |   |     |
|----|---|-----|
| 13 | Транспортиране.....   | 244 |
| 14 | Съхранение.....   | 245 |
| 15 | Почистване.....   | 246 |
| 16 | Техническо обслужване и ремонт.....                           | 246 |
| 17 | Отстраняване на неизправности.....                            | 248 |
| 18 | Технически данни.....   | 248 |
| 19 | Резервни части и принадлежности.....                          | 249 |
| 20 | Отстраняване /изхвърляне.....                                 | 250 |
| 21 | Декларация на ЕС (EU) за съответствие.....                    | 250 |
| 22 | Декларация за съответствие UKCA.....                          | 250 |
| 23 | Адреси.....   | 251 |
| 24 | Общи указания за безопасност за електрически инструменти..... | 251 |

## 1 Предговор

Уважаеми клиенти,

Радваме се, че сте избрали изделие на фирма STIHL. Ние разработваме и произвеждаме продукти с най-високо качество в съответствие с изискванията на нашите клиенти. Така се създават продукти, които се отличават с висока надеждност дори при изключително високо натоварване.

STIHL също така държи на най-високото ниво в обслужването. Сътрудниците в специализираните ни търговски обекти са готови да ви дадат компетентна консултация и съвети, както и да поемат комплексно техническо обслужване на закупените от Вас апарати.

STIHL е категоричен привърженик на устойчивото и отговорно отношение към природата. Настоящото ръководство за употреба следва да Ви подпомогне в продължителното, сигурно и екологично използване на Вашия продукт на STIHL.

Благодарим Ви за доверието и Ви пожелаваме удоволствие от употребата на изделието от фирма STIHL.



Dr. Nikolas Stihl

**ВАЖНО! ПРОЧЕТЕТЕ ПРЕДИ УПОТРЕБА – И СЪХРАНЯВАЙТЕ.**

## 2 Информация относно настоящото Ръководството за употреба

### 2.1 Действащи документи

Валидни са местните предписания за безопасност.

- ▶ Допълнително към настоящото ръководство за употреба да се прочетат, разберат и съхраняват следните документи:
  - Указания за безопасност за акумулаторна батерия STIHL AK
  - Информация за безопасност за акумулаторни батерии и изделия с интегрирана акумулаторна батерия на STIHL: [www.stihl.com/safety-data-sheets](http://www.stihl.com/safety-data-sheets)

### 2.2 Обозначение на предупредителни указания, които се срещат в текста



#### ПРЕДУПРЕЖДЕНИЕ

- Това указание предупреждава за опасностите, които могат да доведат до тежки наранявания или до смърт.
  - ▶ Посочените мерки ще помогнат за предотвратяването на тежки наранявания или смърт.

#### УКАЗАНИЕ

- Това указание предупреждава за опасности, които могат да доведат до материални щети.
  - ▶ Посочените мерки ще помогнат за предотвратяването на материални щети.

### 2.3 Символи в текста



Този символ насочва към глава от настоящото ръководството за употреба.

## 3 Преглед на съдържанието

### 3.1 Апарат за обдухване, акумулаторна батерия и зарядно устройство

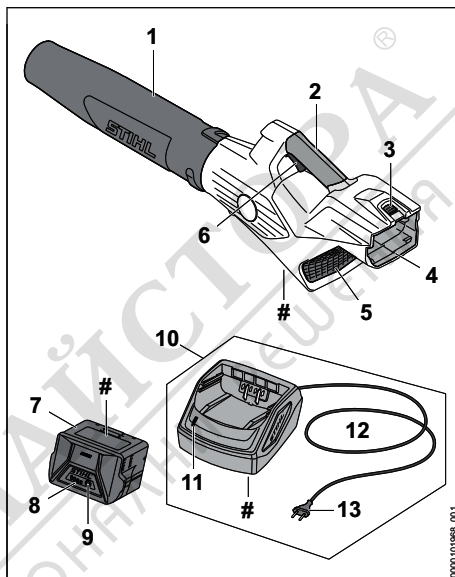

- 1 Дюза**  
Дюзата насочва и фокусира въздушния поток.
- 2 Дръжка за управление**  
Тази дръжка служи за управление, водене и носене на апарата за обдухване.
- 3 Блокиращ лост**  
Посредством блокиращия лост акумулаторната батерия се задържа в предвиденото за нея приемно гнездо.
- 4 Приемно гнездо за акумулаторната батерия**  
Приемното гнездо за акумулаторната батерия поема акумулаторната батерия.
- 5 Предпазна решетка**  
Предпазната решетка защитава ползвателя от движещите се части на апарата за обдухване.
- 6 Лост за ръчно включване/изключване**  
Лостът за ръчно включване/изключва включва и изключва апарата за обдухване.

**7 Акумулаторна батерия**

Акумулаторната батерия осигурява енергия на апарата за обдухване.

**8 Светодиоди**

Светодиодите показват състоянието на зареждане на акумулаторната батерия и евентуални неизправности.

**9 Бутон**

С този бутон се активират светодиодите на акумулаторната батерия.

**10 Зарядно устройство**

Зарядното устройство зарежда акумулаторната батерия.

**11 Светодиод**

Светодиодът показва състоянието на зарядното устройство.

**12 Захранващ кабел**

Захранващият кабел свързва зарядното устройство с щепсела.

**13 Щепсел**

Щепселът свързва захранващия кабел с контакта.

**# Табелка с техническите данни с машинния номер****3.2 Символи**

Символите могат да се намират върху апарата за обдухване, акумулаторната батерия и зарядното устройство и означават следното:



1 светодиод свети в червено. Акумулаторната батерия е силно загряла или силно се е охладила.



4 светодиода мигат в червено. В акумулаторната батерия има неизправност.



Светодиодът свети в зелено, а светодиодите на акумулаторната батерия светят или мигат в зелено. Акумулаторната батерия се зарежда.



Светодиодът мига в червен цвят. Между акумулаторната батерия и зарядното устройство няма електрически контакт или в акумулаторната батерия или в зарядното устройство има неизправност.



Гарантирано максимално ниво на звуковата мощност в съответствие с Директивата 2000/14/EO в децибели /dB(A), за да се направят сравними звуковите емисии на изделията.



Обозначението в непосредствена близост до символа показва енергийното съдържание на акумулаторната батерия според спецификацията на производителя на клетката. Енергийното съдържание, налично при използването, е по-малко.



С електроуреда да се работи в затворено и сухо помещение.



Изделието да не се изхвърля заедно с битовите отпадъци.

**4 Указания за безопасност****4.1 Предупредителни символи**

Предупредителните символи върху апарата за обдухване, акумулаторната батерия или зарядното устройство означат следното:



Спазвайте указанията за безопасност и мерките, свързани с тях.



Да се прочете, разбере и съхранява настоящото Ръководство за употреба.



Носете предпазни очила.



Приберете дългите коси така, че да не се издръпат в апарата при обдухване.



Изваждайте акумулаторната батерия при прекъсване на работа, транспортиране, съхраняване, извършване на поддръжка или ремонт.



Апаратът за обдухване и зарядното устройство да се пазят от дъжд и влага.

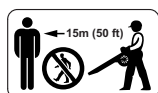

Спазвайте безопасно разстояние.



Пазете акумулаторната батерия от горещина и огън.



Пазете акумулаторната батерия от дъжд и влага и да не я потапяйте в течности.

## 4.2 Употреба по предназначение

Апаратът за обдухване STIHL BGA 50.0 служи за издухване на шума, трева, хартиени отпадъци и други подобни материали.

Апаратът за обдухване не може да се използва при дъжд.

Акумулаторната батерия STIHL АК снабдява апарата за обдухване с енергия.

Зарядното устройство STIHL AL 101 зарежда акумулаторната батерия STIHL АК.

## ▲ ПРЕДУПРЕЖДЕНИЕ

- Акумулаторни батерии и зарядни устройства, които не са одобрени от STIHL за употреба с апарата за обдухване, могат да предизвикат пожар и експлозия. Може да се стигне до сериозни наранявания или смърт на хора, както и до материални щети.
  - ▶ Апаратът за обдухване да се използва с акумулаторна батерия STIHL АК.
  - ▶ Акумулаторната батерия STIHL АК да се зарежда със зарядното устройство STIHL AL 101, AL 301 или AL 501.
- При използване на апарата за обдухване, акумулаторната батерия или зарядното устройство не по предназначение те могат да предизвикат тежки наранявания или смърт на хора и материални щети.
  - ▶ Апаратът за обдухване, акумулаторната батерия и зарядното устройство да се използват така, както е описано в това ръководство за употреба.

## 4.3 Изисквания към потребителя

### ▲ ПРЕДУПРЕЖДЕНИЕ

- Ползватели без инструктаж не могат да разпознаят или оценят опасностите, свързани с работата на апарата за обдухване, акумулаторната батерия и зарядното устройство. Потребителят или други хора могат да бъдат тежко или смъртоносно наранени.



- ▶ Прочетете, разберете и запазете ръководството за употреба.

- ▶ Ако апаратът за обдухване, акумулаторната батерия или зарядното устройство се дават на друг ползвател: да му се предаде също и ръководството за употреба.
- ▶ Уверете се, че потребителят отговаря на следните изисквания:

- Потребителят е отпочинал.
- Ползвателят е физически, емоционално и умствено способен да обслужва апарата за обдухване, акумулаторната батерия и зарядното устройство и да работи с тях. Ако потребителят е с ограничени физически, сетивни или умствени способности, той може да работи с тях само под надзора или инструктажа на отговорно лице.
- Ползвателят е в състояние да разпознае и прецени опасностите на апарата за обдухване, акумулаторните батерии и зарядното устройство.
- Потребителят е пълнолетно лице или се обучава професионално в съответствие с националните разпоредби под надзора на друго лице.
- Ползвателят е получил инструкции от специализиран търговски обект на фирмата STIHL или от друго компетентно лице, преди да пристъпи към работа с апарата за обдухване и преди да използва зарядното устройство.
- Потребителят не се намира под въздействие на алкохол, медикаменти или упойващи вещества.
  - ▶ При съмнения се обърнете към специализиран търговски обект на STIHL.

## 4.4 Облекло и екипировка

### ▲ ПРЕДУПРЕЖДЕНИЕ

- По време на работа дългите коси могат да се втеглят в апарата за обдухване. Ползвателят може да бъде сериозно наранен.



- ▶ Приберете и осигурете дългата коса по такъв начин, че тя да се намира над раменете.

- По време на работа могат да бъдат изхвърляни предмети с висока скорост. Ползвателят може да получи нараняване.



- ▶ Носете плътно прилягащи защитни очила. Подходящи защитни очила са тези, които са минали проверка по стандарт EN 166 или по националните нормативи и със съответна маркировка се предлагат в търговската мрежа.

- ▶ Да се носят дълги панталони.
- По време на работа може да се вдига прах. Вдишаният прах може да увреди здравето и да предизвика алергични реакции.

- ▶ Ако се вдига прах: носете противопрахова маска.
- Неподходящото облекло може да се оплете в дървения материал, храстите и в апарата за обдуване. Ползватели без подходящо облекло могат да получат тежки наранявания.
  - ▶ Носете плътно прилягащо облекло.
  - ▶ Не носете шалове и бижута.
- Ако ползвателят носи неподходящи обувки, той може да се подхлъзне. Ползвателят може да получи нараняване.
  - ▶ Носете здрави затворени обувки с подметки с грайфери.

## 4.5 Работен участък и неговата околност

### 4.5.1 Апарат за обдуване

#### ▲ ПРЕДУПРЕЖДЕНИЕ

- Външни хора, деца и животни не могат да разпознават и оценяват опасности, свързани с работата на апарата за обдуване и опасностите от евентуално изхвърчащи предмети. Външни лица, деца и животни могат да получат тежки наранявания и да бъдат причинени материални щети.



- ▶ Външни хора, деца и животни да се държат на разстояние 15 м по периметъра на работния участък.

- ▶ Да се спазва разстояние от 15 m спрямо всякакви предмети.
- ▶ Не оставяйте апарата за обдуване без надзор.
- ▶ Уверете се, че деца не могат да играят апарата за обдуване.
- Апаратът за обдуване не е защитен от вода. Ако се работи по време на дъжд или във влажна среда, може да се получи електрически удар. Може да се стигне до сериозни наранявания на ползвателя и повреда на апарата за обдуване.



- ▶ Да не се работи по време на дъжд или във влажна среда.

- Електрическите компоненти на апарата за обдуване могат да произвеждат искри. В леснозапалима или експлозивна среда искрите могат да предизвикат пожар или експлозия. Може да се стигне до сериозни наранявания или смърт на хора, както и до материални щети.

- ▶ Не работете в лесновъзпламенима или експлозивна среда.

### 4.5.2 Акумулаторна батерия

#### ▲ ПРЕДУПРЕЖДЕНИЕ

- Външните лица, децата и животните не могат да разпознават и оценяват опасности, свързани с акумулаторната батерия. Външните лица, децата и животните могат да получат тежки наранявания.
  - ▶ Дръжте далеч външни лица, деца и животни.
  - ▶ Не оставяйте акумулаторната батерия без надзор.
  - ▶ Уверете се, че деца не могат да играят с акумулаторната батерия.
- Акумулаторната батерия не е защитена срещу всички въздействия на околната среда. Ако акумулаторната батерия е изложена на неподходящи въздействия на околната среда, тя може да се запали, да експлодира или да се повреди непоправимо. В резултат от това може да се стигне до тежки наранявания на хора и възникване на материални щети.



- ▶ Пазете акумулаторната батерия от горещина и огън.
- ▶ Не хвърляйте ножицата в огън.

- ▶ Не зареждайте, използвайте и съхранявайте акумулаторната батерия извън посочените температурни граници  18.5.



- ▶ Пазете акумулаторната батерия от дъжд и влага и да не я потапяйте в течности.

- ▶ Дръжте акумулаторната батерия далеч от малки метални части.
- ▶ Не излагайте акумулаторната батерия на високо налягане.
- ▶ Не излагайте акумулаторната батерия на микровълни.
- ▶ Защитете акумулаторната батерия от химикали и соли.

### 4.5.3 Зарядно устройство

#### ▲ ПРЕДУПРЕЖДЕНИЕ

- Външни лица и деца не могат да разпознават и оценят опасностите, свързани със зарядното устройство и електрическият ток. Може да се стигне до сериозни наранявания или смърт на случайни минувачи, деца и животни.

- ▶ Дръжте далеч външни хора, деца и домашни любимци.
- ▶ Уверете се, че деца не могат да играят със зарядното устройство.
- Зарядното устройство не е защитено от вода. Ако се работи по време на дъжд или във влажна среда, може да се получи електрически удар. Може да се стигне до сериозни наранявания на ползвателя и повреда на зарядното устройство.



- ▶ Да не се работи по време на дъжд или във влажна среда.

- Зарядното устройство не е защитено срещу всички въздействия на околната среда. Ако зарядното устройство бъде подложено на неподходящи въздействия от околната среда, то може да се запали или да експлодира. Хората могат да бъдат сериозно наранени и да възникнат материални щети.
  - ▶ Със зарядното устройство трябва да се работи в затворено и сухо помещение.
  - ▶ Със зарядното устройство не бива да се работи в лесно възпламенима или експлозивна среда.
  - ▶ При работа зарядното устройство да не се поставя върху лесно възпламенима основа.
  - ▶ Зарядното устройство да не се използва и съхранява извън посочените температурни граници, □ 18.5.
- Хората могат да се спънат в захранващия кабел. Могат да бъдат наранени хора, а зарядното устройство може да се повреди.
  - ▶ Поставете захранващия кабел прилежно към земята.

## 4.6 Състояние, съответстващо на изискванията за безопасност

### 4.6.1 Апарат за обдухване

Апаратът за обдухване се намира в състояние, съответстващо на изискванията за безопасност, когато са изпълнени следните условия:

- Апаратът за обдухване не е повреден.
- Апаратът за обдухване е чист и сух.
- Елементите за управление функционират нормално и не са променени.
- Монтирани са оригинални аксесоари на STIHL за този апарат за обдухване.
- Принадлежностите са монтирани правилно.

## ▲ ПРЕДУПРЕЖДЕНИЕ

- При състояние, неотговарящо на изискванията за техническа безопасност, е възможно конструктивни части вече да не функционират правилно, а предпазните устройства да не действат. Може да се стигне до сериозни наранявания или смърт на хора.
  - ▶ Да се работи само с неповреден апарат за обдухване.
  - ▶ Ако апаратът за обдухване е замърсен или мокър: почистете го и го оставете да изсъхне.
  - ▶ Ако приемното гнездо за акумулаторната батерия е мокро или влажно: оставете го да изсъхне.
  - ▶ Не бива да се правят конструктивни промени по апарата за обдухване. Изключение: монтаж на дюза, подходяща за този апарат за обдухване.
  - ▶ Ако елементите на управлението не функционират: да не се ползва апаратът за обдухване.
  - ▶ Монтирайте оригинални аксесоари на STIHL за този апарат за обдухване.
  - ▶ Монтирайте принадлежностите така, както е описано в това ръководство за употреба или в ръководството за употреба на принадлежностите.
  - ▶ Не вкарвайте никакви предмети в отворите на апарата за обдухване.
  - ▶ Сменете износените или повредени указателни табелки.
  - ▶ При съмнения се обърнете към специализиран търговски обект на STIHL.

### 4.6.2 Акумулаторна батерия

Акумулаторната батерия се намира в състояние, съответстващо на изискванията за безопасност, когато са изпълнени следните условия:

- Акумулаторната батерия не е повредена.
- Акумулаторната батерия е чиста и суха.
- Акумулаторната батерия функционира и не е променена.

## ▲ ПРЕДУПРЕЖДЕНИЕ

- Акумулаторната батерия повече не може да функционира безопасно, ако не е в състояние, съответстващо на изискванията за безопасност. Може да се стигне до сериозни наранявания на хората.
  - ▶ Работете с неповредена и функционираща акумулаторна батерия.

- ▶ Не зареждайте повредена или дефектна акумулаторна батерия.
- ▶ Ако акумулаторната батерия е замърсена: почистете я.
- ▶ Ако акумулаторна батерия е мокра: оставете я да изсъхне,  18.6.
- ▶ Не променяйте акумулаторната батерия.
- ▶ Не вкарвайте предмети в отворите на акумулаторната батерия.
- ▶ Не присъединявайте или свързвайте накъсо електрическите контакти на акумулаторната батерия с метални предмети.
- ▶ Не отваряйте акумулаторната батерия.
- ▶ Сменете износените или повредени указателни табелки.
- От повредена акумулаторна батерия може да изтича течност. Ако течността влезе в контакт с кожата или очите, кожата или очите могат да бъдат раздразнени.
  - ▶ Избягвайте контакт с течността.
  - ▶ При контакт с кожата: засегнатите участъци на кожата да се измият обилно с вода и сапун.
  - ▶ При контакт с очите: очите да се изплакват обилно с вода в продължение на най-малко 15 минути и да се потърси лекар.
- Повредената или дефектна акумулаторна батерия може да мирише необичайно, да пуши гори. Може да се стигне до тежки наранявания и смърт на хора и до материални щети.
  - ▶ Ако акумулаторната батерия мирише необичайно, пуши или гори: тя да не бива да се използва и трябва да се държи далеч от горивни материали.
  - ▶ Ако акумулаторната батерия гори: опитайте се да загазите акумулаторната батерия с пожарогасител или вода.

#### 4.6.3 Зарядно устройство

Зарядното устройство се намира в състояние, съответстващо на изискванията за безопасност, когато са изпълнени следните условия:

- Зарядното устройство не е повредено.
- Зарядното устройство е чисто и сухо.

### ▲ ПРЕДУПРЕЖДЕНИЕ

- При състояние на апарата, неотговарящо на изискванията за техническа безопасност, частите му не могат да функционират нормално и предпазните устройства престават да действат. Може да се стигне до сериозни наранявания на хора или смърт.

- ▶ Да се използва изправно зарядно устройство.
- ▶ Ако зарядното устройство е замърсено или мокро: то трябва да се почисти и да се остави да изсъхне.
- ▶ Не бива да се правят конструктивни промени на зарядното устройство.
- ▶ Да не се вкарват никакви предмети в отворите на зарядното устройство.
- ▶ Електрическите контакти на зарядното устройство да не се присъединяват или свързват накъсо с метални предмети.
- ▶ Зарядното устройство да не се отваря.

## 4.7 Работа

### ▲ ПРЕДУПРЕЖДЕНИЕ

- В някои ситуации ползвателят не може да работи концентрирано. Тогава ползвателят може да се спъне, падне и тежко да се нарани.
  - ▶ Работете спокойно и съсредоточено.
  - ▶ Ако условията на видимост или осветление са лоши: да не се работи с апарата за обдухване.
  - ▶ С апарата за обдухване да се работи самостоятелно.
  - ▶ Не работете над нивото на раменете си.
  - ▶ Внимавайте за препятствия.
  - ▶ Работете от земята и пазете равновесие. Ако се налага да се работи на високо: използвайте повдигателна работна платформа или устойчиви скелета.
  - ▶ При признаци на умора: направете пауза.
  - ▶ Да се издухва по посока на вятъра.
- По време на работа могат да бъдат изхвърляни предмети с висока скорост. Хората и животни могат да бъдат наранени и да се причинят материални щети.
  - ▶ Да не се насочва апарата към хора, животни и предмети.
- Ако по време на работа апаратът за обдухване се промени или започне да се държи необичайно, това означава, че състоянието му може да не съответства на изискванията за техническа безопасност. Това може да доведе до тежко нараняване на хора и до материални щети.
  - ▶ В този случай работата трябва да се прекрати, акумулаторната батерия да се извади и да се потърси специализиран търговски обект на STIHL.
- По време на работа апаратът за обдухване може да предизвика вибрации.
  - ▶ Правете почивки в процеса на работа.

- ▶ При поява на признаци за нарушено кръвооросяване: посетете лекар.
- Поради завихрения прах апаратът за обдухване може да се зареди електростатично. При определени условия на околната среда (напр. суха среда), апаратът за обдухване може да се разреди ударно и могат да се образуват искри. В леснозапалима или експлозивна среда искрите могат да предизвикат пожар или експлозия. Може да се стигне до тежки наранявания и смърт на хора и до материални щети.
  - ▶ Да не се работи в лесно възпламенима или експлозивна среда.

## 4.8 Зареждане

### ▲ ПРЕДУПРЕЖДЕНИЕ

- По време на зареждането повредено или дефектно зарядно устройство може необичайно да помирише или да пуши. Това може да причини наранявания на хора и материални щети.
  - ▶ Извадете щепсела за свързване с електрическата мрежа от контакта.
- При недостатъчно отвеждане на топлина зарядното устройство може да прегрее и да предизвика пожар. Може да се стигне до тежки наранявания и смърт на хора и до материални щети.
  - ▶ Не покривайте зарядното устройство.

## 4.9 Електрическо свързване

Докосване до токопроводящите части може да настъпи по следните причини:

- Захранващият кабел или удължителният проводник е повреден.
- Щепселът на захранващия кабел или удължителния проводник е повреден.
- Контактът не е монтиран правилно.

### ▲ ОПАСНОСТ

- Докосването на токопроводящите части може да доведе до електрически удар. Ползвателят може да получи тежки, дори смъртоносни наранявания.
  - ▶ Уверете се, че захранващият кабел, удължителният кабел и щепселът не са повредени.



Ако захранващият кабел или удължителният проводник е повреден:

- ▶ Не докосвайте повреденото място.
- ▶ Извадете щепсела от контакта.

- ▶ Хващайте захранващия кабел, удължителния проводник и техните щепсели само със сухи ръце.
- ▶ Вкарайте мрежовия щекер на захранващия кабел или удължителния проводник в правилно монтиран контакт с предпазител със защитна контактна система.
- ▶ Свържете зарядно устройство чрез защитен прекъсвач срещу утечен ток (30 mA, 30 ms).
- Повреден или неподходящ удължителен проводник може да предизвика електрически удар. Може да се стигне до сериозни наранявания на хора или смърт.
  - ▶ Използвайте удължителен проводник с правилно избрано сечение, ▣ 18.4.

### ▲ ПРЕДУПРЕЖДЕНИЕ

- Неправилно напрежение или неправилна честота в електрическата мрежа може да доведе по време на зареждането до свръхнапрежение в зарядното устройство. Зарядното устройство може да се повреди.
  - ▶ Убедете се, че напрежението и честотата в електрическата мрежа съвпадат с данните, посочени на табелката на зарядното устройство.
- Ако зарядното устройство е свързано към контакт с няколко гнезда, електрическите компоненти могат да се претоварят по време на зареждане. Електрическите компоненти могат да се загреят и да предизвикат пожар. Може да се стигне до тежки наранявания или смърт на хора, както и до материални щети.
  - ▶ Уверете се, че данните за мощността върху контакта с няколко гнезда не са надвишени от сбора от данните върху фирмената табелка на зарядното устройство и всички електроуреди, свързани към контакта с няколко гнезда.
- Неправилно прокаран захранващ кабел и удължителен проводник могат лесно да се повредят, а и хората ще се спъват в него. Това може да стане причина за травми на хората и за повреждане на захранващия кабел или удължителния проводник.
  - ▶ Прокарайте и обозначете захранващия кабел и удължителния проводник така, че хората да не се спъват в тях.
  - ▶ Прокарайте захранващия кабел и удължителния проводник така, че да не са обтегнати или преплетени.
  - ▶ Прокарайте захранващия кабел и удължителния проводник така, че да не се

повредят, прегънат или сплескат, или трият.

- ▶ Пазете захранващия кабел и удължителния проводник от топлина, масло и химикали.
- ▶ Захранващият кабел и удължителният проводник се прокарат по суха основа.
- По време на работа удължителният проводник се нагрява. Ако образуваната топлина не се отвежда, тя може да предизвика пожар.
  - ▶ В случай, че се използва кабелен барабан: кабелът трябва изцяло да се отбие от барабана.
- Ако в стената са разположени електрически проводници и тръби, те могат да се повредят, когато зарядното устройство се монтира на стената. Контактът с електрически проводници може да доведе до електрически удар. В резултат от това може да се стигне до тежки наранявания на хора и възникване на материални щети.
  - ▶ Убедете се, че на предвиденото място в стената не преминават електрически проводници и тръби.
- Ако зарядното устройство не е монтирано на стената така, както е описано в настоящото ръководство за употреба, то зарядното устройство или акумулаторната батерия може да падне или зарядното устройство да се нагрее прекомерно. Това може да причини тежки наранявания на хора и материални щети.
  - ▶ Монтирайте зарядното устройство на стената така, както е описано в настоящото ръководство за употреба.
- Ако зарядното устройство с поставена в него акумулаторна батерия се монтира на стената, акумулаторната батерия може да падне от зарядното устройство. Това може да причини тежки наранявания на хора и материални щети.
  - ▶ Най-напред монтирайте зарядното устройство на стената и едва след това поставете в него акумулаторната батерия.

## 4.10 Транспортиране

### 4.10.1 Апарат за обдухване

#### ▲ ПРЕДУПРЕЖДЕНИЕ

- При транспортирането апаратът за обдухване може да се преобърне или да се измени. Това може да причини тежки наранявания на хора и материални щети.



▶ Извадете акумулаторната батерия.

- ▶ Обезопасете апарата за обдухване с обтяжни ремъци, ремъци или мрежа така, че да не се преобърне или движи.

### 4.10.2 Акумулаторна батерия

#### ▲ ПРЕДУПРЕЖДЕНИЕ

- Акумулаторната батерия не е защитена срещу всички въздействия на околната среда. Ако акумулаторната батерия се подложи на неподходящи въздействия на околната среда, тя може да се повреди и могат да възникнат материални щети.
  - ▶ Не бива да се транспортира повредена акумулаторна батерия.
- При транспортирането акумулаторната батерия може да се преобърне или да се измени. Това може да причини тежки наранявания на хора и материални щети.
  - ▶ Акумулаторната батерия трябва да се опакова така в опаковката, че да не може да се мести.
  - ▶ Подсигурете опаковката така, че да не може да се движи.

### 4.10.3 Зарядно устройство

#### ▲ ПРЕДУПРЕЖДЕНИЕ

- При транспортирането зарядното устройство може да се преобърне или да се измени. Това може да причини тежки наранявания на хора и материални щети.
  - ▶ Извадете щепсела от контакта.
  - ▶ Извадете акумулаторната батерия.
  - ▶ Обезопасете зарядното устройство с обтяжни ремъци, ремъци или мрежа така, че да не се преобърне или движи.
- Захранващият кабел не е предвиден за носене на зарядното устройство. Захранващият кабел и зарядното устройство могат да бъдат повредени.
  - ▶ Развийте захранващия кабел и го закрепете към зарядното устройство.

## 4.11 Съхранение

### 4.11.1 Апарат за обдухване

#### ▲ ПРЕДУПРЕЖДЕНИЕ

- Децата не могат да разпознаят и оценят опасностите, свързани с апарата за обдухване. Децата могат да бъдат сериозно наранени.



► Извадете акумулаторната батерия.

► Апаратът за обдухване да се държи извън обсега на деца.

- Електрическите контакти на апарата за обдухване и металните му компоненти могат да кородират от влагата. Апаратът за обдухване може да се повреди.



► Извадете акумулаторната батерия.

► Апаратът за обдухване да се съхранява в чисто и сухо състояние.

#### 4.11.2 Акумулаторна батерия

### ▲ ПРЕДУПРЕЖДЕНИЕ

- Децата не могат да разпознават и оценяват опасностите, свързани с акумулаторната батерия. Децата могат да бъдат сериозно наранени.

► Съхранявайте акумулаторната батерия извън обсега на деца.

- Акумулаторната батерия не е защитена срещу всички въздействия на околната среда. Ако акумулаторната батерия е изложена на неподходящи въздействия на околната среда, тя може да се повреди неправилно.

► Съхранявайте акумулаторната батерия в чисто и сухо състояние.

► Съхранявайте акумулаторната батерия в затворено помещение.

► Акумулаторната батерия да се съхранява отделно от апарата за обдухване.

► Ако акумулаторната батерия се съхранява в зарядното устройство: извадете щепсела и съхранявайте акумулаторната батерия със състояние на зареждане между 40 % и 60 % (2 светодиода в зелено светодиода).

► Не съхранявайте акумулаторната батерия извън посочените температурни граници, ▣ 18.6.

#### 4.11.3 Зарядно устройство

### ▲ ПРЕДУПРЕЖДЕНИЕ

- Децата не могат да разпознаят и оценят опасности, свързани със зарядното устройство. Може да се стигне до сериозни наранявания на деца или дори до смърт.

► Издърпайте щепсела.

► Зарядното устройство да се съхранява извън обсега на деца.

- Зарядното устройство не е защитено срещу всички въздействия на околната среда. Ако зарядното устройство бъде подложено на неподходящи въздействия от околната среда, то може да се повреди.

► Издърпайте щепсела.

► Ако зарядното устройство се е загреало: охладете го.

► Зарядното устройство да се съхранява в чисто и сухо състояние.

► Зарядното устройство да се съхранява в затворено помещение.

► Зарядното устройство да не се съхранява извън посочените температурни граници, ▣ 18.5.

- Захранващият кабел не е предвиден за носене или окачване на зарядното устройство. Захранващият кабел и зарядното устройство могат да бъдат повредени.

► Зарядното устройство се захваща и се държи за кожуха. На зарядното устройство се намира жлебче за удобно повдигане на зарядното устройство.

► Окачете зарядното устройство на стенния държач.

#### 4.12 Почистване, поддръжка и ремонт

### ▲ ПРЕДУПРЕЖДЕНИЕ

- Ако по време на почистване, поддръжка и ремонт на апарата за обдухване акумулаторната батерия е монтирана, то апаратът за обдухване може да се включи по невнимание. В резултат от това може да се стигне до тежки наранявания на хора и възникване на материални щети.



► Извадете акумулаторната батерия.









- Агресивните почистващи препарати, почистването с водна струя или остри предмети могат да повредят апарата за обдухване, акумулаторната батерия и зарядното устройство. Ако апаратът за обдухване, акумулаторната батерия или зарядното устройство не се почистват така, както е описано в това ръководство за употреба, конструктивните им части може повече да не функционират нормално, а предпазните им устройства да престанат да действат. Може да се стигне до сериозни наранявания на хората.

- ▶ Почиствайте апарата за обдухване, акумулаторната батерия и зарядното устройство така, както е описано в това ръководство за употреба.
- Ако поддръжката или ремонтът на апарата за обдухване, акумулаторната батерия и зарядното устройство не са извършени правилно, частите им няма да функционират нормално, а предпазните им устройства ще престанат да действат. Може да се стигне до сериозни наранявания на хора или смърт.
- ▶ Не извършвайте самостоятелно поддръжка или ремонт на апарата за обдухване, акумулаторната батерия и зарядното устройство.
- ▶ Ако апаратът за обдухване, акумулаторната батерия или зарядното устройство трябва да се обслужват или ремонтират: обърнете се към специализиран търговски обект на STIHL.

## 5 Подготовка на апарата за обдухване за работа

### 5.1 Подготовка на апарата за обдухване за работа

Преди започване на работа е необходимо да се извършат следните стъпки:

- ▶ Уверете се, че следните части се намират в състояние, отговарящо на изискванията за техническата безопасност:
  - апарат за обдухване,  4.6.1.
  - акумулаторна батерия,  4.6.2.
  - зарядно устройство,  4.6.3.
- ▶ Проверете акумулаторната батерия,  10.2.
- ▶ Заредете докрай акумулаторната батерия,  6.2.
- ▶ Почистете апарата за обдухване,  15.1.
- ▶ Монтирайте дюзата,  7.1.
- ▶ Проверете елементите на управлението,  10.1.
- ▶ Ако тези стъпки не могат да се извършат: не използвайте повече апарата за обдухване и се обърнете към специализиран търговски обект на STIHL.

## 6 Зареждане на акумулатор и светодиодите

### 6.1 Монтиране на зарядното устройство на стената

Зарядното устройство може да се монтира на стена.

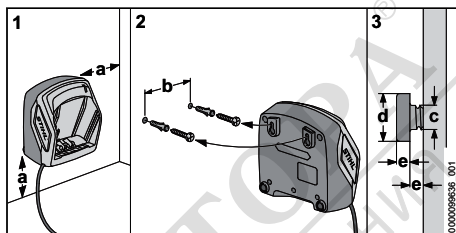

- ▶ Зарядното устройство трябва да се монтира на стената така, че да са изпълнени следните условия:
  - Да се използва подходящ фиксиращ материал.
  - Зарядното устройство трябва да стои хоризонтално.
- Спазени са следните размери:
  - a = минимум 100 mm
  - b (за AL 101) = 75 mm
  - b (за AL 301, AL 501) = 100 mm
  - c = 4,5 mm
  - d = 9 mm
  - e = 2,5 mm

### 6.2 Зареждане на акумулаторната батерия

Времето на зареждане зависи от различни външни фактори, като например от температурата на акумулаторната батерия или от температурата на околната среда. За постигане на оптимална производителност спазвайте препоръчителните температурни диапазони  18.6. Фактическото време на зареждане може да се различава от посоченото време. Времето за зареждане е посочено в линка [www.stihl.com/charging-times](http://www.stihl.com/charging-times).

Когато щепселът за свързване с електрическата мрежа е вкаран в контакт и акумулаторната батерия е поставена в зарядното устройство, процесът на зареждане започва автоматично. Когато акумулаторната батерия се зареди напълно, зарядното устройство автоматично се изключва.

По време на зареждането акумулаторната батерия и зарядното устройство се нагряват.

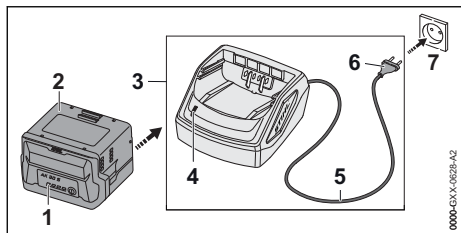

- ▶ Вкарайте щепсела (6) в лесно достъпен контакт (7). Зарядното устройство (3) извършва авто-тест. Светодиодът (4) свети ок. 1 секунда в зелено и ок. 1 секунда в червено.
- ▶ Прекарайте захранващия кабел (5).
- ▶ Вкарайте акумулаторната батерия (2) в направляващите детайли на зарядното устройство (3) и я натиснете до упор. Светодиодът (4) свети в зелено. Светодиодите (1) светят в зелено и акумулаторната батерия (2) се зарежда.
- ▶ Ако светодиода (4) и светодиодите (1) вече не светят: акумулаторната батерия (2) е заредена докрай и може да се извади от зарядното устройство (3).
- ▶ Ако зарядното устройство (3) не се използва повече: изключете щепсела (6) от контакта (7).

### 6.3 Показване на нивото на зареждане

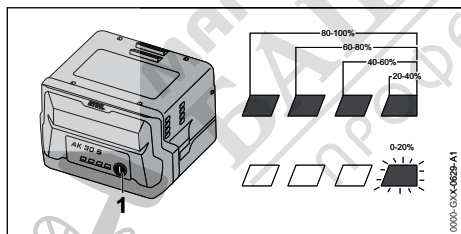

- ▶ Натиснете бутона (1). Светодиодите светят в продължение припл. на 5 секунди в зелено и показват състоянието на зареждането.
- ▶ Ако десният светодиод мига в зелено: заредете акумулаторната батерия.

### 6.4 Светодиоди на акумулаторната батерия

Светодиодите могат да показват състоянието на зареждане или наличието на неизправности в акумулаторната батерия. Светодиодите

могат да светят или да мигат в зелено или в червено.

Когато светодиодите светят или мигат в зелено, те показват състоянието на зареждане.

- ▶ Когато светодиодите светят или мигат в червено: отстранете неизправностите, 17.1.

В апарата за обдухване или в акумулаторната батерия има неизправност.

## 6.5 Светлинен диод (LED) на зарядното устройство

Със светодиода се показва състоянието на зарядното устройство.

Ако светодиода свети в зелено, това означава, че акумулаторната батерия се зарежда.

- ▶ Ако светодиода мига в червено: да се отстранят неизправностите.

В зарядното устройство има неизправност.

## 7 Сглобяване на апарата за обдухване

### 7.1 Монтаж на дюзата

- ▶ Изключете апарата за обдухване и извадете акумулаторната батерия.

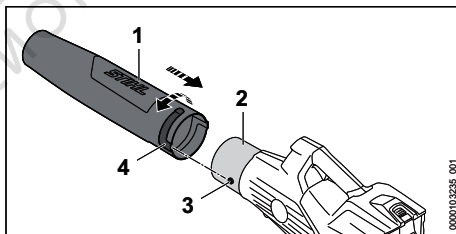

- ▶ Наместете шапката (3) и отвора (4) на една и съща височина.
- ▶ Наденете дюзата (1) върху духателната тръба (2).
- ▶ Въртете дюзата (1), докато се фиксира. Дюзата не трябва да се демонтира повече.

## 8 Поставяне и изваждане на акумулатора

### 8.1 Поставяне на акумулаторната батерия

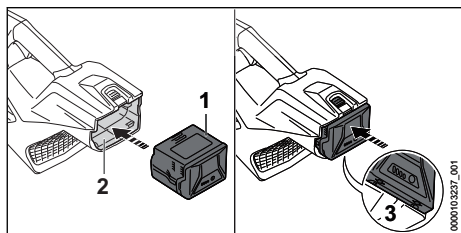

- ▶ Натискайте акумулаторната батерия (1) в приемния ѝ отвор (2), докато се чуе щракване.

Стрелките (3) на акумулаторната батерия (1) остават видими, а акумулаторната батерия (1) е вкарана в приемния ѝ отвор (2). Между апарата за обдухване и акумулаторната батерия (1) няма електрически контакт.

- ▶ Натиснете акумулаторната батерия (1) до упор в приемното ѝ гнездо (2). Акумулаторът (1) се намества в гнездото си при второто щракване и се затваря на една равнина с апарата за обдухване.

### 8.2 Изваждане на акумулаторната батерия

- ▶ Дръжте едната си ръка пред приемното гнездо на акумулаторната батерия, за да не изпадне акумулаторната батерия (2).

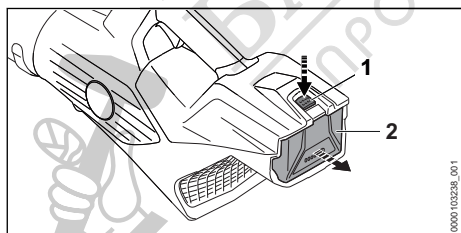

- ▶ С другата ръка натиснете превключвателния лост (1). Акумулаторната батерия (2) е деблокирана и може да се извади.

## 9 Включване и изключване на апарата за обдухване

### 9.1 Включване на апарата за обдухване

- ▶ Дръжте апарата за обдухване с едната си ръка за дръжката за управление така, че големият пръст да обхваща дръжката.

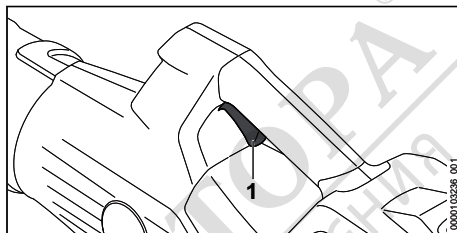

- ▶ Натиснете лоста за ръчно включване/изключване (1) с показалеца си и го дръжте натиснат. Апаратът за обдухване се ускорява и от дюзата излиза въздух.

### 9.2 Изключване на апарата за обдухване

- ▶ Освободете лоста за ръчно включване/изключване. От дюзата вече не излиза дюза.
  - ▶ Ако въздухът продължава да изтича от дюзата: извадете акумулаторната батерия и се обърнете към специализиран търговски обект на STIHL.
- Апаратът за обдухване е дефектен.

## 10 Проверка на апарата за обдухване и акумулаторната батерия

### 10.1 Проверка на елементите за управление

#### Лост за ръчно включване/изключване

- ▶ Извадете акумулаторната батерия.
- ▶ Натиснете лоста за ръчно включване/изключване.
- ▶ Ако лостът за ръчно включване/изключване е трудноподвижен или не се връща в изходната си позиция: не използвайте повече апарата за обдухване и се обърнете към специализиран търговски обект на STIHL. Лостът за ръчно включване/изключване е дефектен.

**Включване на апарата за обдухване**

- ▶ Поставете акумулаторната батерия.
- ▶ Натиснете лоста за ръчно включване/ изключване и го задръжте натиснат. От дюзата излиза въздух.
- ▶ Ако 3 светодиода на акумулаторната батерия мигат в червено: извадете акумулаторната батерия и се обърнете към специализиран търговски обект на STIHL. В апарата за обдухване има неизправност.
- ▶ Освободете лоста за ръчно включване/ изключване.
- ▶ От дюзата вече не излиза дюза.
- ▶ Ако въздухът продължава да изтича от дюзата: извадете акумулаторната батерия и се обърнете към специализиран търговски обект на STIHL. Апаратът за обдухване е дефектен.

**10.2 Проверете акумулаторната батерия**

- ▶ Натиснете бутона на акумулаторната батерия. Светодиодите светят или мигат.
- ▶ Ако светодиодите не светят или не мигат: акумулаторната батерия да не се използва и да се потърси помощта на сътрудник в специализиран търговски обект на STIHL. В акумулаторната батерия има неизправност.

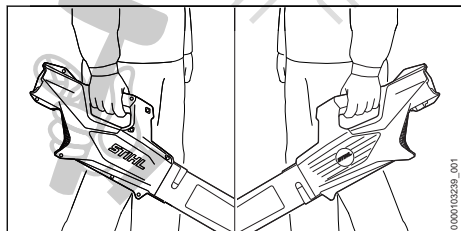
**11 Работа с апарата за обдухване****11.1 Държане и управление на апарата за обдухване**

- ▶ Дръжте апарата за обдухване с едната си ръка за дръжката за управление и го насочвайте така, че големият пръст да обхваща дръжката.

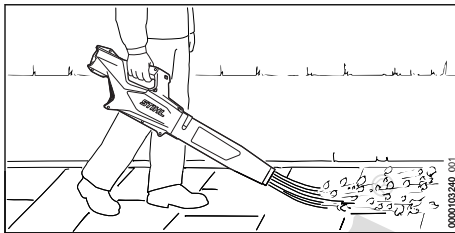
**11.2 Издухване**

- ▶ Насочете дюзата към земята.
- ▶ Бавно и контролирано се придвижвайте напред.

Ако работата е прекъсната, поставете апарата за обдухване върху суха повърхност.

За постигане на оптимална производителност спазвайте препоръчителните температурни диапазони, [18.6](#).

**12 След работа****12.1 След работа**

- ▶ Изключете апарата за обдухване и извадете акумулаторната батерия.
- ▶ Ако апаратът за обдухване е мокър: оставете апарата за обдухване да изсъхне.
- ▶ Ако акумулаторна батерия е мокра: оставете я да изсъхне, [18.6](#).
- ▶ Почистете апарата за обдухване.
- ▶ Почистете акумулаторната батерия.

**13 Транспортиране****13.1 Транспортиране на апарата за обдухване**

- ▶ Изключете апарата за обдухване и извадете акумулаторната батерия.

**Носене на апарата за обдухване**

- ▶ Носете апарата за обдухване с една ръка за дръжката за управление.

**Транспортиране на апарата за обдухване с превозно средство**

- ▶ Осигурете апарата за обдухване така, че да не може да се преобърне или премести.

**13.2 Транспортиране на акумулаторната батерия**

- ▶ Изключете апарата за обдухване и извадете акумулаторната батерия.
- ▶ Убедете се, че акумулаторната батерия се намира в състояние, съответстващо на изискванията за техническа безопасност.

- ▶ Опаковайте акумулаторната батерия така, че да не може да се мести в опаковката.
- ▶ Подсигурете опаковката така, че да не може да се движи.

Акумулаторната батерия подлежи на изискванията за транспортиране на опасни товари. Акумулаторната батерия е класифицирана като UN 3480 (литиево-йонни батерии) и е изпитана в съответствие с Ръководството на ООН "Изпитвания и критерии, част III, подраздел 38.3".

Правилата за транспортиране са посочени на [www.stihl.com/safety-data-sheets](http://www.stihl.com/safety-data-sheets).

### 13.3 Транспортиране на зарядното устройство

- ▶ Извадете щепсела от контакта.
- ▶ Извадете акумулаторната батерия.
- ▶ Развийте захранващия кабел и го закрепете към зарядното устройство.
- ▶ Ако зарядното устройство се транспортира в превозно средство: обезопасете зарядното устройство с обтяжни ремъци, ремъци или мрежа така, че зарядното устройство да не се преобърне или движи.

## 14 Съхранение

### 14.1 Съхраняване на апарата за обдухване

- ▶ Изключете апарата за обдухване и извадете акумулаторната батерия.
- ▶ Апаратът за обдухване да се съхранява така, че да бъдат изпълнени следните условия:
  - Апаратът за обдухване не може да се преобърне или да се премести.
  - Апаратът за обдухване да се намира извън обсега на деца.
  - Апаратът за обдухване е чист и сух.

### 14.2 Съхраняване на акумулаторната батерия

STIHL препоръчва акумулаторната батерия да се съхранява в състояние на зареждане между 40 % и 60 % (2 светещи постоянно в зелено светодиода).

- ▶ Съхранявайте акумулаторната батерия така, че да бъдат изпълнени следните условия:
  - Акумулаторната батерия да се намира извън обсега на деца.
  - Акумулаторната батерия е чиста и суха.

- Акумулаторната батерия да се намира в затворено помещение.
- Акумулаторната батерия е свалена от апарата за обдухване.
- Ако акумулаторната батерия се съхранява в зарядното устройство: извадете щепсела и съхранявайте акумулаторната батерия със състояние на зареждане между 40 % и 60 % (2 светещи в зелено светодиода).
- Акумулаторната батерия не е съхранявана извън посочените температурни граници, ▢ 18.5.

#### УКАЗАНИЕ

- Ако акумулаторната батерия не се съхранява така, както е описано в това ръководство за употреба, акумулаторната батерия може да се разрези дълбоко и по този начин да се повреди непоправимо.
  - ▶ Заредете изтощена батерия, преди да я съхранявате. STIHL препоръчва акумулаторната батерия да се съхранява в състояние на зареждане между 40 % и 60 % (2 светещи постоянно в зелено светодиода).
  - ▶ Акумулаторната батерия да се съхранява отделно от апарата за обдухване.

### 14.3 Съхраняване на зарядното устройство

- ▶ Извадете щепсела от контакта.

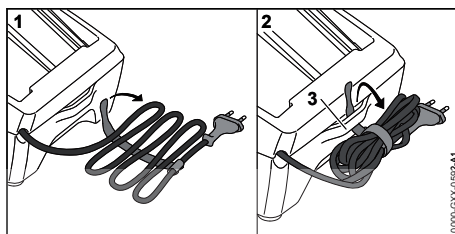

- ▶ Развийте захранващия кабел и го закрепете към зарядното устройство.

- ▶ Зарядното устройство да се съхранява така, че да бъдат изпълнени следните условия:
  - Зарядното устройство се намира извън обсега на деца.
  - Зарядното устройство е чисто и сухо.
  - Зарядното устройство се намира в затворено помещение.
  - Зарядното устройство не е закачено на захранващия кабел или на държача (3) за захранващия кабел.
  - Зарядното устройство не е съхранявано извън посочените температурни граници,  18.5.

## 15 Почистване

### 15.1 Почистване на аппарата за обдухване

- ▶ Изключете аппарата за обдухване и извадете акумулаторната батерия.
- ▶ Почистете аппарата за обдухване с влажна кърпа.
- ▶ Почистете вентилационните отвори с четка.
- ▶ Почистете предпазната решетка с четчица или мека четка.
- ▶ Извадете чуждите тела от приемното гнездо на акумулаторната батерия и почистете вътрешността на гнездото с влажна кърпа.
- ▶ Почистете електрическите контакти в приемния отвор на акумулаторната батерия с мека четка.

### 15.2 Почистване на акумулатора

- ▶ Почистете акумулатора (батерията) с влажна кърпа.

### 15.3 Почистване на зарядното устройство

- ▶ Извадете щепсела от контакта.

- ▶ Почистете зарядното устройство с влажна кърпа.
- ▶ Почистете вентилационните отвори с четка.
- ▶ Почистете електрическите контакти на зарядното устройство с малка четчица или мека четка.

## 16 Техническо обслужване и ремонт

### 16.1 Поддръжка и ремонт на аппарата за обдухване

Ползвателят не бива самостоятелно да прави поддръжка и ремонт на аппарата за обдухване.

- ▶ При необходимост от поддръжка на аппарата за обдухване, или когато той е дефектен или повреден: обърнете се към търговец-специалист на STIHL.

### 16.2 Поддръжка и ремонт на акумулатора

Няма необходимост от поддръжка на акумулатора и той не може да бъде ремонтиран.

- ▶ Ако акумулаторът е дефектен или повреден: сменете акумулатора.

### 16.3 Поддръжка и ремонт на зарядното устройство

При зарядното устройство не е необходимо да се извършва поддръжка и то не може да бъде ремонтирано.

- ▶ Ако зарядното устройство е дефектно или повредено: сменете го.
- ▶ Ако захранващият кабел е дефектен или повреден: зарядното устройство да не се използва и захранващият кабел да се смени в специализиран търговски обект на фирма STIHL.

## 17 Отстраняване на неизправности

### 17.1 Отстраняване на неизправности на аппарата за обдухване или акумулаторната батерия

| Неизправност  | Светодиоди на акумулаторната батерия | Причина  | Отстраняване                       |
|---|--------------------------------------|--|------------------------------------|
| При включване апаратът за обдухване не започва да работи. | 1 светодиода мига в зелено.          | Състоянието на зареждане на акумулаторната батерия е твърде ниско. | ▶ Заредете акумулаторната батерия. |
|   | 1 светодиода свети в                 | Акумулаторната батерия е силно                                     | ▶ Извадете акумулаторната батерия. |

| Неизправност   | Светодиоди на акумулаторната батерия | Причина   | Отстраняване  |
|--|--------------------------------------|---|---|
|  | червено в червено.                   | загряла или силно се е охладила.  | ▶ Оставете акумулаторната батерия да се охлади или затопли.   |
|  | 3 светодиода мигат в червено.        | В апарата за обдухване има неизправност.  | ▶ Извадете акумулаторната батерия.<br>▶ Почистете електрическите контакти в приемното гнездо на акумулаторната батерия.<br>▶ Поставете акумулаторната батерия.<br>▶ Включете апарата за обдухване.<br>▶ Ако 3 светодиода продължават да мигат в червено: апаратът за обдухване не трябва да се използва и се обърнете към специализиран търговски обект на STIHL. |
|  | 3 светодиода светят в червено.       | Апаратът за обдухване е прегрял.  | ▶ Извадете акумулаторната батерия.<br>▶ Оставете апарата за обдухване да се охлади.   |
|  | 4 светодиода мигат в червено.        | В акумулаторната батерия има неизправност.  | ▶ Извадете акумулаторната батерия и отново я поставете.<br>▶ Включете апарата за обдухване.<br>▶ Ако 4 светодиода продължават да мигат в червено: не използвайте повече акумулаторната батерия и се обърнете към специализиран търговски обект на STIHL.  |
|  |                                      | Електрическата връзка между апарата за обдухване и акумулаторната батерия е прекъсната. | ▶ Извадете акумулаторната батерия.<br>▶ Почистете електрическите контакти в приемното гнездо на акумулаторната батерия.<br>▶ Поставете акумулаторната батерия.  |
|  |                                      | Апаратът за обдухване или акумулаторната батерия са влажни.                             | ▶ Оставете апарата за обдухване и акумулаторната батерия да се охладят,  18.6.   |
| Апаратът за обдухване се самоизключва по време на работа.                          | 3 светодиода светят в червено.       | Апаратът за обдухване е прегрял.  | ▶ Извадете акумулаторната батерия.<br>▶ Оставете апарата за обдухване да се охлади.   |
|  |                                      | Има електрическа неизправност.  | ▶ Извадете акумулаторната батерия и отново я поставете.<br>▶ Включете апарата за обдухване.   |
| Продължително ста на работа на апарата за обдухване е твърде кратка.               |                                      | Акумулаторната батерия не е заредена напълно.   | ▶ Акумулаторната батерия да се зареди изцяло.   |
|  |                                      | Експлоатационният живот на акумулаторната батерия е надхвърлен.                         | ▶ Сменете акумулаторната батерия.   |

| Неизправност   | Светодиоди на акумулаторната батерия | Причина   | Отстраняване  |
|--|--------------------------------------|---|---|
| След поставяне на акумулаторната батерия в зарядното устройство процесът на зареждане не стартира. | 1 светодиод свети в червено.         | Акумулаторната батерия е силно загряла или силно се е охладила. | ▶ Оставете акумулаторната батерия вътре в зарядното устройство.<br>Процесът на зареждане стартира автоматично, щом се достигне допустимият температурен диапазон. |

## 17.2 Отстраняване на неизправности в зарядното устройство

| Неизправност                          | Светодиод на зарядното устройство | Причина   | Отстраняване  |
|---------------------------------------|-----------------------------------|---|---|
| Акумулаторната батерия не се зарежда. | Светодиодът мига в червено.       | Електрическата връзка между зарядното устройство и акумулаторната батерия е прекъсната. | ▶ Извадете акумулаторната батерия.<br>▶ Почистете електрическите контакти на зарядното устройство.<br>▶ Поставете акумулаторната батерия. |
|                                       |                                   | В зарядното устройство няма неизправности.  | ▶ Не използвайте повече зарядното устройство и се обърнете към специализиран търговски обект на STIHL.                                    |

## 18 Технически данни

### 18.1 Апарат за обдуване STIHL BGA 50.0

- Подходяща акумулаторна батерия: STIHL АК
- Сила на духане: 11 N
- Максимална скорост на въздуха: 55 m/s
- Средна скорост на вятъра: 46 m/s
- Дебит на въздуха: 770 m<sup>3</sup>/h
- Тегло без акумулаторна батерия: 2,2 kg

Продължителността на работа е посочена на [www.stihl.com/battery-life](http://www.stihl.com/battery-life).

### 18.2 Акумулаторна батерия STIHL АК

- Технология на акумулаторната батерия: литиево-йонна
- Напрежение: 36 V
- Капацитет в Ah: виж табелката с данни
- Вътрешна енергия в Wh: виж табелката с данни
- Тегло в kg: виж заводска табелка

### 18.3 Зарядно устройство STIHL AL 101

- Номинално напрежение: виж табелката с данни
- Честота: виж табелката с данни
- Номинална мощност: виж табелката с данни
- Електрически ток за зареждане: виж табелката с данни

Времето на зареждане е посочено в линка [www.stihl.com/charging-times](http://www.stihl.com/charging-times).

### 18.4 Удължителни проводници

Когато се използва удължителен проводник, жиците му в зависимост от напрежението и дължината на проводника трябва да имат поне следните сечения:

**Ако номиналното напрежение върху табелката с данни е 220 V до 240 V:**

- дължина на проводника до 20 m: AWG 15 / 1,5 mm<sup>2</sup>
- дължина на проводника от 20 m до 50 m: AWG 13 / 2,5 mm<sup>2</sup>

### Ако номиналното напрежение върху табелката с данни е 100 V до 127 V:

- дължина на проводника до 10 m: AWG 14 / 2,0 mm<sup>2</sup>
- дължина на проводника от 10 m до 30 m: AWG 12 / 3,5 mm<sup>2</sup>

## 18.5 Температурни граници

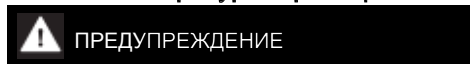

- Акумулаторната батерия не е защитена срещу всички въздействия на околната среда. Ако акумулаторната батерия е изложена на неподходящи въздействия на околната среда, тя може да експлодира. Хората могат да бъдат сериозно наранени и да възникнат материални щети.
  - ▶ Не зареждайте акумулаторната батерия при температури под - 20 °C или над + 50 °C.
  - ▶ Не използвайте апарата за обдуване, акумулаторната батерия или зарядното устройство при температури под - 20 °C или над + 50 °C.
  - ▶ Не съхранявайте апарата за обдуване, акумулаторната батерия или зарядното устройство при температури под - 20 °C или над + 70 °C.

## 18.6 Препоръчителни температурни диапазони

За постигане на оптимална производителност на апарата за обдуване, акумулаторната батерия и зарядното устройство спазвайте следните температурни диапазони:

- Зареждане: + 5 °C до + 40 °C
- Употреба: - 10 °C до + 40 °C
- Съхранение: - 20 °C до + 50 °C

Ако акумулаторната батерия се зарежда, използва или съхранява извън препоръчителните температурни диапазони, производителността може да се понижи.

Ако акумулаторната батерия е мокра или влажна, оставете я да изсъхне за поне 48 ч при над + 15 °C и под + 50 °C, както и при 70 % влажност на въздуха. По-високата влажност може да увеличи времето за сушене.

## 18.7 Акустични и вибрационни стойности

Коефициентът K за нивото на звуковото налягане възлиза на 2 dB(A). Коефициентът K за нивото на звукова мощност възлиза на

2 dB(A). Коефициентът K за вибрационните стойности възлиза на 2 m/s<sup>2</sup>.

STIHL препоръчва да се носят антифони.

- Ниво на звуково налягане L<sub>рА</sub>, измерено съгласно IEC 62841-4-6: 78 dB(A).
- Максимално ниво на звукова мощност L<sub>wА</sub>, измерено съгласно IEC 62841-4-6: 88 dB(A).
- Вибрационна стойност a<sub>нв</sub>, измерена съгласно IEC 62841-4-6: дръжка за управление: 0,6 m/s<sup>2</sup>

Посочените звукови и вибрационни стойности са измерени по стандартизиран метод на изпитване и могат да бъдат използвани за сравнение на електрически уреди. Действително възникващите звукови и вибрационни стойности могат да се различават от посочените стойности, в зависимост от начина на приложение и използваните принадлежности. Посочените звукови и вибрационни стойности могат да бъдат използвани за първоначална оценка на звуковото и вибрационното натоварване. Действителното звуково и вибрационно натоварване трябва да бъде оценено. При това могат да се вземат под внимание също и периодите от време, през които електроуредът е изключен, както и тези, през които той е включен, но работи без натоварване.

Информация относно изпълнението на Директива вибрации 2002/44/ЕО може да намерите на [www.stihl.com/vib](http://www.stihl.com/vib).

## 18.8 REACH

Съкращението "REACH" обозначава регламента на EG (Европ. общност) за регистриране, анализ и допустимост на химическите препарати.

Информацията за изпълнение на регламента REACH е посочена по-долу [www.stihl.com/reach](http://www.stihl.com/reach).

# 19 Резервни части и принадлежности

## 19.1 Резервни части и принадлежности

**STIHL** С тези символи се обозначават оригинални резервни части на STIHL и оригинални принадлежности на STIHL.

Фирма STIHL препоръчва да се използват оригинални резервни части и оригинални принадлежности на STIHL.

Резервните части и принадлежностите на други производители не могат да бъдат оценени от STIHL по отношение на надеждността, безопасността и пригодността им, въпреки продължаващото наблюдение на пазара и STIHL не може да гарантира използването им.

Оригинални резервни части и оригинални принадлежности на STIHL се предлагат от специализиран търговски обект на STIHL.

## 20 Отстраняване /изхвърляне

### 20.1 Изхвърляне на апарата за обдухване, акумулаторната батерия и зарядното устройство

Информацията относно изхвърлянето можете да получите от местната администрация или от специализиран търговски обект на STIHL.

Неправилното изхвърляне може да увреди здравето и да замърси околната среда.

- ▶ Занесете продуктите на STIHL, включително опаковките, до подходящ събирателен пункт за рециклиране в съответствие с местните разпоредби.
- ▶ Не ги изхвърляйте заедно с битовите отпадъци.

## 21 Декларация на ЕС (EU) за съответствие

### 21.1 Апарат за обдухване STIHL BGA 50.0

ANDREAS STIHL AG & Co. KG  
Badstraße 115  
D-71336 Waiblingen

Германия

декларира на своя собствена отговорност, че

- конструкция: акумулаторен апарат за обдухване
- фабрична марка: STIHL
- тип: BGA 50.0
- серийна идентификация: BA05

отговаря на съответните разпоредби на директивите 2011/65/ЕС, 2006/42/ЕО,

2014/30/ЕС и 2000/14/ЕО и е разработен и произведен съгласно валидните към датата на производство версии на следните стандарти: EN 55014-1, EN 55014-2 и EN 62841-1 при спазване на IEC 62841-4-6 и prEN 62841-4-6.

За определяне на измереното и на гарантираното максимално ниво на звукова мощност се процедира съгласно директива 2000/14/ЕО, приложение V.

- Измерено ниво за звукова мощност: 88 dB(A)
- Гарантирано ниво на звуковата мощност: 90 dB(A)

Техническата документация се съхранява в отдел Одобрение на продукти на ANDREAS STIHL AG & Co. KG.

Годината на производство, държавата-производител и машинният номер са посочени на апарата за обдухване.

Вайблинген, 01.04.2024

ANDREAS STIHL AG & Co. KG

в качеството на заместник



Robert Olma, Vice President, Regulatory Affairs & Global Governmental Relations

## 22 Декларация за съответствие UKCA

### 22.1 Апарат за обдухване STIHL BGA 50.0

**UK  
CA**

ANDREAS STIHL AG & Co. KG  
Badstraße 115  
D-71336 Waiblingen

Германия

декларира на своя собствена отговорност, че

- конструкция: акумулаторен апарат за обдухване
- фабрична марка: STIHL
- тип: BGA 50.0
- серийна идентификация: BA05

отговаря на приложимите разпоредби на нормативните актове на Обединеното кралство

The Restriction of the Use of Certain Hazardous Substances in Electrical and Electronic Equipment Regulations 2012, Supply of Machinery (Safety) Regulations 2008, Electromagnetic Compatibility Regulations 2016 and Noise Emission in the Environment by Equipment for use Outdoors Regulations 2001 и е разработен и произведен съгласно валидните към датата на производство версии на следните стандарти: EN 55014-1, EN 55014-2 и EN 62841-1 при спазване на IEC 62841-4-6 и prEN 62841-4-6.

За определяне на измереното и на гарантираното ниво на звукова мощност се процедира съгласно нормативния акт на Обединеното кралство Noise Emission in the Environment by Equipment for use Outdoors Regulations 2001, Schedule 8.

- Измерено ниво за звукова мощност: 88 dB(A)
- Гарантирано ниво на звуковата мощност: 90 dB(A)

Техническата документация се съхранява от ANDREAS STIHL AG & Co. KG .

Годината на производство, държавата-производител и машинният номер са посочени на апарата за обдухване.

Вайблинген, 01.04.2024

ANDREAS STIHL AG & Co. KG

в качеството на заместник



Robert Olma, Vice President, Regulatory Affairs & Global Governmental Relations

## 23 Адреси

www.stihl.com

## 24 Общи указания за безопасност за електрически инструменти

### 24.1 Въведение

Този раздел предава съдържанието на текста на предварително формулираните в европейския норматив EN/IEC 62841 общи указания за безопасност на ръчно управлявани, задвижвани с двигател електроинструменти.

STIHL трябва да отпечата тези текстове.

Указанията за безопасност за предотвратяване на електрически удар, които са посочени в "Електрическа безопасност", не са приложими за задвижваните с акумулаторна батерия изделия на STIHL.



### ПРЕДУПРЕЖДЕНИЕ

- Прочетете внимателно всички указания за безопасност, инструкции, илюстрации и технически данни, с които е оборудван електроинструмента. Всякакви пропуски при спазването на инструкциите по-долу могат да причинят електрически удар, пожар и/или тежки наранявания. **Съхранявайте указанията и инструкциите за безопасност на сигурно място за по-нататъшна употреба.**

Понятието "електроинструмент", използвано при указанията за безопасност се отнася за електроинструменти, задвижвани с ток от електрическата мрежа (с кабел за електрическо захранване от мрежата) и за електроинструменти, задвижвани с акумулаторна батерия (без кабел за електрическо захранване от мрежата).

### 24.2 Безопасност на работното място

- a) **Поддържайте Вашето работно място чисто и добре осветено.** Безредие или неосветени работни места могат да доведат до злополука.
- b) **Не работете с електрическия инструмент в застрашена от експлозия среда, в която се намират запалими течности, газове или прах.** Електроинструментите образуват искри, които могат да възпламенят праха или изпаренията.
- c) **По време на използването на електрическия инструмент дръжте децата и другите лица надалеч.** При отклоняване на вниманието можете да загубите контрол върху електрическия инструмент.

### 24.3 Електрическа безопасност

- a) **Щепселът за връзка на електрическия инструмент с мрежата трябва да съответства на контакта. Щепселът не бива да се променя по какъвто и да било начин. Не използвайте адаптерни щепсели заедно със заземени електрически инструменти.** Непроменените щепсели и съответства-

щите контакти намаляват риска от електрически токов удар.

- b) **Избягвайте контакт на тялото Ви със заземени повърхности като тези на тръби, отоплителни тела, електрически печки и хладилници.** Ако тялото Ви е заземено, съществува повишен риск от удар с електрически ток.
- c) **Пазете електрическите инструменти от дъжд или влага.** Проникването на вода в електрическия инструмент води до повишен риск от удар с електрически ток.
- d) **Не използвайте захранващия кабел за цели, които не са по предназначението му. Никога не използвайте захранващия кабел за носене, дърпане или за изваждане на щепсела на електрическия инструмент от контакта. Пазете захранващия кабел от топлина, масло, остри ръбове или движещи се части.** Повредените или усуканите захранващи проводници водят до повишен риск от удар с електрически ток.
- e) **Ако работите с електрически инструмент на открито, използвайте само удължителни кабели, които са подходящи за работа навън.** Употребата на удължителен кабел, който е подходящ за работа навън, намалява риска от електрически токов удар.
- f) **Ако не може да се избегне работа с електрически инструмент във влажна среда, използвайте защитен прекъсвач срещу утечен ток.** Употребата на защитния прекъсвач с диференциална защита срещу недопустимия утечен ток намалява риска от електрически токов удар.

## 24.4 Безопасност на хора

- a) **Бъдете предпазливи, внимавайте какво правите и подхождайте разумно към работата с електрическия инструмент. Никога не използвайте електрическия инструмент, ако сте уморени или се намирате под влиянието на наркотици, алкохол или медикаменти.** Дори и само един миг на невнимание при употребата на електрически инструмент може да доведе до сериозни наранявания.
- b) **Носете лично предпазно оборудване и винаги предпазни очила.** Носенето на лично предпазно оборудване, като прахо-защитна маска, защитни обувки с пред-

пазници от хлъзгане подметки с грайфери, предпазна каска или антифони за защита на слуха, според вида и начина на използване на електрическия инструмент, намалява риска от наранявания.

- c) **Избягвайте неволно пускане на машината в действие. Обезателно проверете, за да сте сигурни, че електрическият инструмент е изключен, преди да го включите към мрежата за електрическо захранване и/или към акумулаторната батерия, преди да го хванете или носите.** Ако по време на пренасянето на електрическия инструмент държите пръста си на превключвателя или ако свържете електрическия инструмент във включено състояние към електрическото захранване, това може да доведе до злополуки.
- d) **Преди да включите електрическия инструмент, отстранете всички инструменти за настройка или гаечни ключове.** Ако в някоя въртяща се част на електрическия инструмент се намира инструмент или ключ, това може да доведе до наранявания.
- e) **Избягвайте необичайни положения на тялото.** Грижете се винаги да заемате сигурна и стабилна стойка и пазете равновесие по всяко време. По този начин можете да контролирате електрическия инструмент в неочаквани ситуации.
- f) **Носете подходящо облекло. Не носете широки дрехи или украшения. Пазете косите си и облеклото далеч от въртящите се части на апарата.** Широките дрехи, украшенията или дългите коси могат да се закачат във въртящите се части на апарата.
- g) **Ако могат да бъдат монтирани устройства за прахосмучене или улавяне на прах, те трябва да се свържат и да се използват правилно.** Използването на прахосмучене може да намали опасностите, причинени от запрашаване.
- h) **Не проявявайте небрежност по отношение на безопасността и не пренебрегвайте правилата за техника на безопасност, дори ако след многократна употреба на електрическия инструмент вече го познавате добре.** Небрежното поведение може за броени части от секундата да доведе до тежки наранявания.

## 24.5 Използване и боравене с електрическия инструмент

- a) **Не претоварвайте електрическия инструмент.** При работа използвайте предназначения за това електрически инструмент. С подходящия електрически инструмент се работи по-добре и по-безопасно в дадения обхват на мощност.
- b) **Не използвайте електрически инструмент, чийто превключвател е дефектен.** Ако електрическият инструмент не може вече да се включва или изключва, той е опасен и трябва да се ремонтира.
- c) **Винаги изваждайте щепсела от контакта и/или отстранявайте сменяемата акумулаторна батерия преди да предприемате настройки по аппарата, преди да смените частите на работния инструмент или оставяте електрическия инструмент на съхранение.** Тази предпазна мярка предотвратява неволно задействане на електрическия инструмент.
- d) **Съхранявайте електрическите инструменти, които не се ползват в момента, далеч от обсега на деца.** Не позволявайте електрическият инструмент да се използва от лица, които не са запознати подробно с него или не са прочели тези инструкции. Електрическите инструменти са опасни, ако се използват от неопитни лица.
- e) **Поддържайте грижливо електрическите инструменти и работния инструмент.** Контролирайте редовно дали движещите се части функционират правилно и дали не заяждат, дали няма счупени части или части, които са така повредени, че да пречат на функционирането на електрическия инструмент. Давайте за ремонт повредените части, преди да използвате електрическия инструмент. Много злополуки се причиняват от лошо поддържани електрически инструменти.
- f) **Поддържайте електрическите инструменти винаги остри и чисти.** Грижливо поддържаните режещи инструменти с остри режещи ръбове се заклещават по-малко и се управляват по-лесно.
- g) **Използвайте електрическия инструмент, работния инструмент, работните инструменти и т.н. съгласно посочените тук инструкции.** При това съблюдавайте условията на работа и извършваната дейност.

Използването на електрическите инструменти за други освен предвидените за тях цели и приложения, може да доведе до опасни ситуации.

- h) **Поддържайте ръкохватките и повърхностите на ръкохватките в сухо, чисто състояние, незамърсени с масло и мазнини.** Хлъзгавите ръкохватки и повърхности на ръкохватките не позволяват стабилно обслужване и контрол на електрическия инструмент в непредвидени ситуации.

## 24.6 Използване и третиране на акумулаторния инструмент

- a) **Зареждайте акумулаторните батерии само със зарядните устройства, които са препоръчани от производителя.** За зарядно устройство, което е подходящо за определен вид акумулаторни батерии съществува опасност от пожар, ако то се използва с други акумулаторни батерии.
- b) **Използвайте в електрическите инструменти само предназначения за това батерии (акумулатори).** Използването на други батерии (акумулатори) може да доведе до наранявания и опасност от пожар.
- c) **Ако батерията (акумулаторът) не се използва, тя трябва да се държи далеч от кламери, монети, ключове, пирони, винтове или други малки метални предмети, които биха могли да предизвикат съединяване на късо на контактите.** Късо съединение между контактите на батерията (акумулатора) може да причини изгаряния или огън.
- d) **При погрешно използване, от батерията (акумулатора) може да изтече акумулаторна течност.** Избягвайте контакт с течността. При случаен контакт с течността съответното място да се промие с вода. Ако течността попадне в очите, трябва да се потърси лекар. Изтичащата акумулаторна течност може да причини дразнене или изгаряне на кожата.
- e) **Не използвайте повредени или променени акумулаторни батерии.** Повредените или променените акумулаторни батерии могат да имат непредвидено поведение и така да доведат до пожар, експлозия или да предизвикат опасност от нараняване.
- f) **Не подлагайте акумулаторната батерия на въздействието на огън или високи тем-**

**ператури.** Откритият огън или температура над 130 °C (265 °F) могат да предизвикат експлозия.

- g) **Спазвайте всичките инструкции за зареждане и никога не зареждайте акумулаторната батерия или акумулаторния инструмент извън посочения в Ръководството за експлоатация температурен диапазон.** Неправилното зареждане или зареждане извън допустимия температурен диапазон може да разруши акумулаторната батерия и да увеличи опасността от пожар.

## 24.7 Сервиз

- a) **Давайте Вашия електрически инструмент за ремонт само при квалифициран и специализиран персонал и само с оригинални резервни части.** По този начин се осигурява спазването на безопасността на апарата.
- b) **Никога не правете поддръжка на повредени акумулаторни батерии.** Всички дейности по поддръжката на акумулаторните батерии трябва да се извършват само от производителя или от оторизирани сервизни работилници.

## 24.8 Указания за безопасност за апарата за обдухване

- a) **Не използвайте апарата за обдухване при лошо време, особено при гръмотевични бури.** Това намалява риска да бъдете ударени от мълния.
- b) **Носете защита за очите и антифони за защита на слуха.** Подходящите лични предпазни средства намаляват риска от наранявания.
- c) **По време на работа на апарата за обдухване винаги носете защитни обувки с нехлъзгащи се подметки.** Никога не работете боси или със сандали с отворени пръсти. Това ще намали опасността от нараняване на краката.
- d) **Не носете свободни дрехи или неща като шалове, конци, огърлици, панделки и т.н., които могат да бъдат издърпани във въздухозаборника.** Връзвайте назад или покривайте дългата коса, за да не може да бъде издърпана навътре. Вкарването на някое от тези неща във въздухозаборника може да увеличи риска от нараняване.

- e) **Дръжте другите хора настрана, когато работите с вентилатора.** Летящите отломки могат да увеличат риска от нараняване.
- f) **Никога не насочвайте дюзата на апарата за обдухване към хора, животни или прозорци.** Бъдете особено внимателни, когато издухвате отломки в близост до твърди обекти, като дървета, автомобили или стени, в които отломките могат да се отразят. Изхвърлените части могат да увеличат риска от нараняване.
- g) **Не използвайте апарата за обдухване за издухване на горящи или пушещи предмети, като цигари, запалки или пепел.** Тези източници на запалване могат да увеличат риска от пожар.
- h) **Не докосвайте все още движещия се вентилатор.** Изключете апарата за обдухване, изчакайте вентилатора да спре, преди да снемете част, която позволява достъп до вентилатора. Това намалява риска от нараняване от движещите се части.
- i) **Уверете се, че превключателят е изключен, преди да отстраните заседнали материал или да обслужите апарата за обдухване.** Неочаквано задействане на апарата за обдухване при отстраняване на заседнали материал или при обслужване може да увеличи риска от наранявания.

## Cuprins

|    |   |     |
|----|---|-----|
| 1  | Prefață.....  | 255 |
| 2  | Informații referitoare la acest Manual de instrucțiuni..... | 255 |
| 3  | Cuprins.....  | 255 |
| 4  | Instrucțiuni de siguranță.....                              | 256 |
| 5  | Pregătirea pentru utilizare a suflantei.....                | 263 |
| 6  | Încărcarea bateriei și a LED-urilor.....                    | 263 |
| 7  | Asamblarea suflantei.....                                   | 264 |
| 8  | Introducerea și scoaterea bateriei.....                     | 264 |
| 9  | Pomirea/oprirea suflantei.....                              | 264 |
| 10 | Verificarea suflantei și a acumulatorului.....              | 265 |
| 11 | Lucrul cu suflanta.....                                     | 265 |
| 12 | După lucru.....   | 265 |
| 13 | Transportarea.....  | 265 |
| 14 | Stocarea.....   | 266 |
| 15 | Curățare.....   | 266 |
| 16 | Întreținerea și repararea.....                              | 267 |
| 17 | Depanare.....   | 267 |