

FSA 135

**STIHL**



<b>2 - 30</b>	Gebrauchsanleitung
<b>30 - 57</b>	Instruction Manual
<b>57 - 87</b>	Manual de instrucciones
<b>87 - 112</b>	Skötselföreläsning
<b>112 - 139</b>	Käyttöohje
<b>139 - 166</b>	Bedjeningsvejledning
<b>166 - 191</b>	Bruksanvisning
<b>191 - 219</b>	Návod k použití
<b>219 - 247</b>	Használati utasítás
<b>247 - 276</b>	Instruções de serviço
<b>276 - 307</b>	Инструкция по эксплуатации
<b>307 - 336</b>	Instrukcja użytkowania
<b>336 - 369</b>	Ръководство за употреба
<b>369 - 397</b>	Instrucțiuni de utilizare



- v) **Podczas noszenia urządzenie musi być wyłączone i skierowane z dala od ciała.** Prawidłowe postępowanie z urządzeniem zmniejsza ryzyko przypadkowego kontaktu z obracającym się brzeszczotem piły.
  - w) **Podczas transportu lub składowania urządzenia zawsze zakładaj osłonę na metalowy brzeszczot piły.** Prawidłowe postępowanie z urządzeniem zmniejsza ryzyko przypadkowego kontaktu z brzeszczotem piły.
  - x) **Używać wyłącznie zamiennych żytek, głowic tnących i brzeszczotów piły dopuszczonych przez producenta.** Nieprawidłowe części zamienne mogą zwiększać niebezpieczeństwo uszkodzenia i obrażeń.
  - y) **Przed usunięciem zaklinowanego materiału lub konserwacją urządzenia należy się upewnić, że wszystkie włączniki są wyłączone, a akumulator jest wyciągnięty.** Nie spodziewane uruchomienie urządzenia podczas usuwania zaklinowanego materiału może prowadzić do poważnych obrażeń.
- c) **Nie używać tępych ani uszkodzonych brzeszczotów piły.** Tępe lub uszkodzone brzeszczoty piły zwiększają ryzyko zablokowania lub zaczepienia o obiekt i mogą prowadzić do odbicia.
  - d) **Zawsze należy mieć dobry widok na cięty materiał.** Odbicie jest bardziej prawdopodobne w obszarach, w których cięty materiał nie jest dobrze widoczny.
  - e) **Wyłączyć maszynę, jeśli podczas pracy z nią zbliży się inna osoba.** Osoby trzecie mogą w przypadku odbicia zostać trafione przez obracający się brzeszczot piły i zranione.

## 27.9 Wskazówki bezpieczeństwa dotyczące odbicia

Odbicie to nagły ruch maszyny skierowany do przodu, do tyłu lub w bok, który może wystąpić, gdy narzędzie tnące się zablokuje lub zaczepi o obiekt taki jak młode drzewo lub pniak. Może być na tyle mocne, że odrzuci maszynę i/lub operatora i spowoduje utratę kontroli nad maszyną.

Odbiciom i powodowanym przez nie zagrożeniom można zapobiec poprzez stosowanie niżej opisanych środków bezpieczeństwa.

- a) **Przytrzymać mocno maszynę obiema rękami i ustawić ramiona w pozycji, w której będzie możliwe amortyzowanie sił odbicia. Ustawić się na lewo od maszyny.** Ponieważ powodują niespodziewane ruchy maszyny, odbicia mogą zwiększyć niebezpieczeństwo obrażeń. Operator poprzez odpowiednie środki ostrożności może kontrolować siły odbicia.
- b) **W razie zablokowania się brzeszczotu piły lub przerwania pracy wyłączyć maszynę i trzymać ją nieruchomo w ciętym materiale, aż brzeszczot przestanie się poruszać. Jeśli brzeszczot piły się zablokuje, nigdy nie wolno próbować wyciągać maszyny z materiału ani ciągnąć jej do tyłu, gdy brzeszczot jeszcze się porusza; mogłoby to prowadzić do odbicia. Ustalić i usunąć przyczynę zablokowania brzeszczotu piły.**

## Съдържание

1	Предговор.....	337
2	Информация относно настоящото Ръководството за употреба.....	337
3	Преглед на съдържанието.....	338
4	Указания за безопасност.....	340
5	Подготовка на моторната косачка за работа.....	348
6	Зареждане на акумулатора и светодиодите.....	348
7	Активирани и деактивирани на безжичен интерфейс Bluetooth®.....	349
8	Сглобяване на моторната косачка.....	349
9	Настройване на моторната косачка за ползвателя.....	352
10	Поставяне и изваждане на акумулатора.....	353
11	Включване и изключване на моторната косачка.....	353
12	Проверка на моторната косачка и на акумулаторната батерия.....	354
13	Работа с моторната косачка.....	354
14	След работа.....	356
15	Транспортиране.....	356
16	Съхранение.....	356
17	Почистяване.....	357
18	Поддръжка /обслужване.....	358
19	Ремонт.....	358
20	Отстраняване на неизправности.....	359
21	Технически данни.....	360
22	Комбинация от режещи инструменти, предпазители и самари.....	362
23	Резервни части и принадлежности.....	363
24	Отстраняване /изхвърляне.....	363
25	Декларация на ЕС (EU) за съответствие.....	364
26	Адреси.....	364

## 27 Общи указания за безопасност за електрически инструменти..... 364

### 1 Предговор

Уважаеми клиенти,

Радваме се, че сте избрали изделие на фирма STIHL. Ние разработваме и произвеждаме продукти с най-високо качество в съответствие с изискванията на нашите клиенти. Така се създават продукти, които се отличават с висока надеждност дори при изключително високо натоварване.

STIHL също така държи на най-високото ниво в обслужването. Сътрудниците в специализираните ни търговски обекти са готови да ви дадат компетентна консултация и съвети, както и да поемат комплексно техническо обслужване на закупените от Вас апарати.

STIHL е категоричен привърженик на устойчивото и отговорно отношение към природата. Настоящото ръководство за употреба следва да Ви подпомогне в продължителното, сигурно и екологично използване на Вашия продукт на STIHL.

Благодарим Ви за доверието и Ви пожелаваме удоволствие от употребата на изделието от фирма STIHL.



Dr. Nikola Stihl

**ВАЖНО! ПРОЧЕТЕТЕ ПРЕДИ УПОТРЕБА – И СЪХРАНЯВАЙТЕ.**

### 2 Информация относно настоящото Ръководството за употреба

#### 2.1 Валидни документи

Валидни са местните предписания за безопасност.

- ▶ Допълнително към настоящото ръководство за употреба да се прочетат, разберат и запазят следните документи:
  - Ръководство за употреба и опаковка на използвания режещ инструмент
  - Ръководство за употреба на използвания самар
  - Ръководство за употреба на акумулаторната батерия STIHL AR

- Ръководство за употреба "Чанта с колан AP със съединителен проводник"
- Указания за безопасност на акумулаторната батерия STIHL AP
- Ръководство за употреба на зарядните устройства STIHL AL 101, 301, 301-4, 501
- Информация за безопасност за акумулаторните батерии и изделията с вградена акумулаторна батерия на STIHL: [www.stihl.com/safety-data-sheets](http://www.stihl.com/safety-data-sheets)

Допълнителна информация за STIHL connected, съвместими продукти и ЧЗВ можете да намерите на [www.connect.stihl.com](http://www.connect.stihl.com) или в специализиран търговски обект на STIHL.

Словесният знак Bluetooth® и графичните символи (лога) са регистрирани търговски марки и са собственост на Bluetooth SIG, Inc. Всяко използване на този знак/символ от STIHL става с лиценз.

Акумулаторните батерии с  са оборудвани с безжичен интерфейс Bluetooth®. Местните ограничения за експлоатация (например в самолети или болници) трябва да бъдат съблюдавани.

#### 2.2 Обозначение на предупредителни указания, които се срещат в текста



#### ПРЕДУПРЕЖДЕНИЕ

- Това указание предупреждава за опасностите, които могат да доведат до тежки наранявания или до смърт.
  - ▶ Посочените мерки ще помогнат за предотвратяването на тежки наранявания или смърт.

#### УКАЗАНИЕ

- Това указание предупреждава за опасности, които могат да доведат до материални щети.
  - ▶ Посочените мерки ще помогнат за предотвратяването на материални щети.

#### 2.3 Символи в текста



Този символ насочва към глава от настоящото ръководството за употреба.

### 3 Преглед на съдържанието

#### 3.1 Моторна косачка и акумулаторна батерия

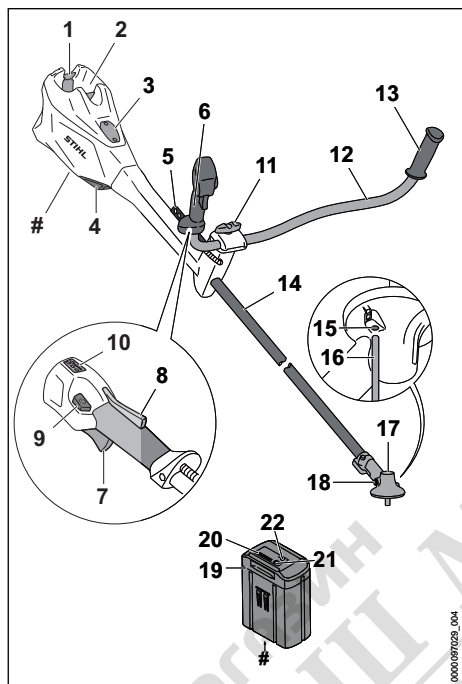

##### 1 Блокиращ лост

Посредством блокиращия лост акумулаторната батерия се задържа в предвиденото за нея приемно гнездо.

##### 2 Приемно гнездо за акумулаторната батерия

Приемното гнездо за акумулаторната батерия поема акумулаторната батерия.

##### 3 Покривен капак<sup>13</sup>

Покривният капак служи като запазено място за Smart Connector 2 A.

##### 4 Въздушен филтър

Въздушният филтър филтрира засмуквания от двигателя въздух.

##### 5 Перфорирана шина

Перфорираната шина служи за окачване на самара.

##### 6 Дръжка за управление

Дръжката за управление служи за управление, носене и водене на моторната косачка.

##### 7 Лост за ръчно включване/изключване

С лоста за ръчно включване/изключване се включва и изключва моторната косачка.

##### 8 Блокировка на лоста за ръчно включване/изключване

С блокировката на лоста за ръчно включване/изключване се деблокира лостът за ръчно включване/изключване.

##### 9 Бутон за освобождаване

Бутонът за освобождаване служи за включване на моторната косачка и настройване на степента на мощност.

##### 10 Светодиоди

Светодиодите показват настроената степен на мощност.

##### 11 Крилат винт

Крилатият винт затяга тръбната дръжка към опората на дръжката.

##### 12 Тръбна дръжка

Тръбната дръжка свързва дръжката за управление и ръкохватката със стебловидното тяло.

##### 13 Ръкохватка

Ръкохватката служи за държане и водене на моторната косачка.

##### 14 Стебловидно тяло

Стебловидното тяло свързва всички конструктивни елементи помежду им.

##### 15 Отвор за дорника

Отворът за дорника поема дорника.

##### 16 Дорник

При монтажа на режещ инструмент дорникът блокира вала.

##### 17 Корпус на предавателния механизъм

Корпусът на предавателния механизъм покрива предавателния механизъм.

##### 18 Винтова пробка

Винтовата пробка затваря отвора за трансмисионна смазка STIHL.

<sup>13</sup>Покривният капак е част от корпуса на двигателя. Сваляйте покривния капак само ако ще монтирате Smart Connector 2 A и го съхранявайте на сигурно място за по-късен повторен монтаж. Използвайте моторната косачка винаги с монтиран покривен капак или Smart Connector 2 A.

**19 Акумулаторна батерия**

Акумулаторната батерия захранва моторната косачка с енергия.

**20 Светодиоди**

Светодиодите показват състоянието на зареждане на акумулаторната батерия и евентуални неизправности.

**21 Бутон**

С този бутон се активират светодиодите на акумулаторната батерия. Той активира и деактивира безжичния интерфейс Bluetooth® (ако е наличен).

**22 Светодиод „BLUETOOTH®“ (само за акумулаторни батерии с )**

Светодиодът показва активирането и деактивирането на безжичния интерфейс Bluetooth®.

**# Табелка с техническите данни с машинния номер****3.2 Предпазители и режещи инструменти**

Показано е примерно изображение на предпазителите и режещите инструменти. Комбинациите, които могат да се използват, са посочени в това ръководство за употреба,  22.

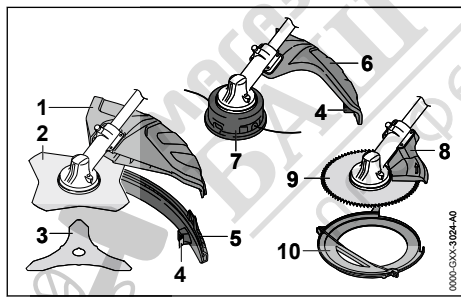
**1 Универсален предпазител**

Универсалният предпазител защитава ползвателя от изхвърчащи нагоре предмети и го предпазва от контакт с режещия инструмент.

**2 Режещ лист за трева**

Режещият лист за трева реже трева и бурени.

**3 Нож за гъсталак**

Ножът за гъсталак реже гъсталак.

**4 Нож за отрязване на нишката за косене**

По време на работа резачът скъсява нишката за косене до необходимата дължина.

**5 Престилка**

Престилката разширява универсалния предпазител за използване с глава за косене.

**6 Предпазител за глави за косене**

Предпазителът за глави за косене защитава ползвателя от изхвърчащи нагоре предмети и го предпазва от контакт с главата за косене.

**7 Глава за косене**

Главата за косене служи за закрепване на нишки за косене.

**8 Ограничител**

Ограничителят защитава ползвателя от изхвърчащите нагоре предмети и го предпазва от контакт с дисковия режещ лист и по време на работа служи за подпиране на моторната косачка върху дървото.

**9 Дисков режещ лист**

Дисковият режещ лист реже храсти и дървета.

**10 Предпазител за транспортиране**

Предпазителът за транспортиране предпазва от контакт с металните режещи инструменти.

**3.3 Символи**

Символите могат да се намират върху моторната косачка, предпазителя и акумулаторната батерия и означават следното:



1 светодиод свети в червено в червено. Акумулаторната батерия е силно загреля или силно се е охладила.



4 светодиода мигат в червено. В акумулаторната батерия има неизправност.



Натиснете бутона за освобождаване, за да включите моторната косачка и да настроите степените на мощност.



Този символ обозначава бутона за освобождаване.



Този символ показва посоката на въртене на режещия инструмент.

max Ø xxx

Този символ показва максималния диаметър на режещия инструмент в милиметри.



Този символ показва максималните обороти на режещия инструмент.

x



Гарантирано ниво на звукова мощност в съответствие с Директива 2000/14/ЕО в dB(A), за да се направят сравними звуковите емисии на изделията.



Тази акумулаторна батерия се зарежда със зарядно устройство на STIHL. Оторизираните зарядни устройства са посочени в тези инструкции за безопасност.



Акумулаторната батерия има безжичен интерфейс Bluetooth® и може да се свърже с приложението STIHL connected.



Посочената до символа информация показва енергийното съдържание на акумулаторната батерия според спецификацията на производителя на клетката. Наличното за приложение енергийно съдържание е по-ниско.



Не изхвърляйте изделието заедно с битовите отпадъци.

## 4 Указания за безопасност

### 4.1 Предупредителни символи

#### 4.1.1 Предупредителни символи

Предупредителните символи върху моторната косачка или акумулаторната батерия означават следното:



Спазвайте указанията за безопасност и мерките, свързани с тях.



Да се прочете, разбере и съхранява настоящото Ръководство за употреба.



Носете предпазни очила. Ако по време на работа надолу падат предмети: носете предпазна каска.



Носете защитни обувки.



Носете работни ръкавици.



Спазвайте указанията за безопасност относно обратния удар и съответните мерки.



Спазвайте указанията за безопасност, отнасящи се до изхвърчачи нагоре предмети и мерките, свързани с тях.



Спазвайте безопасно разстояние.



Изваждайте акумулаторната батерия при прекъсване на работа, транспортиране, съхраняване, извършване на поддръжка или ремонт.



Не докосвайте горещи повърхности.



Пазете акумулаторната батерия от горещина и огън.



Не потапяйте акумулаторните батерии в течности.

#### 4.1.2 Предпазител за глави за косене

Предупредителните символи върху предпазителя за глави за косене означават следното:



Използвайте този предпазител за глави за косене.



Не използвайте този предпазител за режещи листове за трева.



Не използвайте този предпазител за ножове за гъсталак.



Не използвайте този предпазител за ножове за наклъцване.



Не използвайте този предпазител за дискови режещи листове.

#### 4.1.3 Универсален предпазител и престилка

##### Универсален предпазител

Предупредителните символи върху универсалния предпазител означават следното:



Този предпазител без престилка да не се използва за глави за косене.



Използвайте този предпазител за режещи листове за трева.



Използвайте този предпазител за ножове за гъсталак.



Не използвайте този предпазител за ножове за накълцване.



Не използвайте този предпазител за дискови режещи листове.

### Престилка

Предупредителните символи върху престилката означават следното:



Използвайте универсалния предпазител заедно с престилката и резачка за главите за косене.

## 4.2 Употреба по предназначение

Моторната косачка STIHL FSA 135 служи за следните приложения:

- с една глава за косене: косене на трева
- с един режещ лист за трева: косене на трева и бурени
- с нож за гъсталак: косене на гъсталак с диаметър до 20 mm
- с един дисков режещ диск: рязане на храсти и дървета с диаметър на стеблото до 40 mm

Моторната косачка може да бъде използвана при дъжд.

Тази моторна косачка се снабдява с енергия от акумулаторна батерия STIHL AP или акумулаторна батерия STIHL AR.

Акумулаторната батерия с **С** в комбинация с приложението STIHL connected прави възможно персонализирането и предаването на информация към акумулаторната батерия на базата на Bluetooth® технологията.

## ▲ ПРЕДУПРЕЖДЕНИЕ

- Акумулаторни батерии, които не са одобрени от STIHL за употреба с моторната косачка, могат да предизвикат пожар и експлозия. Може да се стигне до сериозни наранявания или смърт на хора, както и до материални щети.
  - ▶ Използвайте моторната косачка с акумулаторна батерия STIHL AP или акумулаторна батерия STIHL AR.
- Ако моторната косачка или акумулаторната батерия не се използват по предназначение,

може да се стигне до тежко нараняване или дори до смърт на хора, както и до възникване на материални щети.

- ▶ Използвайте моторната косачка така, както е описано в това ръководство за употреба.
- ▶ Използвайте акумулаторната батерия така, както е описано в това ръководство за употреба, ръководството за употреба на акумулаторната батерия STIHL AR, приложението STIHL connected и на [www.connect.stihl.com](http://www.connect.stihl.com).

## 4.3 Изисквания към ползвателя

### ▲ ПРЕДУПРЕЖДЕНИЕ

- Ползвателите, които не са инструктирани предварително, не са в състояние да разпознаят или оценят опасностите, свързани с работата на моторната косачка и с акумулаторната батерия. Ползвателят или други хора могат да бъдат тежко или дори смъртно ранени.
  - ▶ Да се прочете, разбере и съхрани настоящото ръководство за употреба.
- ▶ Когато моторната косачка или акумулаторната батерия се дават на друг ползвател: да му се предаде също и ръководството за употреба.
- ▶ Убедете се, че ползвателят удовлетворява следните изисквания:
  - Ползвателят е отпочинал.
  - Ползвателят физически, емоционално и умствено е способен да обслужва моторната косачка или акумулаторната батерия и да работи с тях. В случай, че ползвателят физически, емоционално и умствено само ограничено е способен за това, той се допуска към работа с апаратите само под надзор или ръководство на отговорно лице.
  - Ползвателят е в състояние да разпознае и прецени опасностите на моторната косачка и акумулаторните батерии.
  - Ползвателят е пълнолетно лице или е обучен в съответствие с националните разпоредби под надзора на друго лице.
  - Ползвателят трябва да е получил инструкции от сътрудник в специализиран търговски обект на фирма STIHL или от друго компе-



тентно лице, преди да пристъпи към работа с моторната косачка за първи път.

- Ползвателят не бива да работи с апарата, когато се намира под въздействието на алкохол, медикаменти или наркотици.
- ▶ При съмнения и въпроси обърнете се към специализиран търговски обект на STIHL.

## 4.4 Облекло и екипировка

### ▲ ПРЕДУПРЕЖДЕНИЕ

- По време на работа дългите коси могат да бъдат увлечени в моторната косачка. Ползвателят може да бъде сериозно ранен.
  - ▶ Приберете и осигурете дългата коса по такъв начин, че тя да се намира над раменете.
- По време на предмети могат да бъдат изхвърлени с висока скорост. Ползвателят може да бъде ранен.



- ▶ Носете плътно прилягащи предпазни очила. Подходящи предпазни очила са тези, които са минали проверка по стандарт EN 166 или по националните нормативи и със съответна маркировка се предлагат в търговската мрежа.

- ▶ Носете предпазна маска за лице.
- ▶ Носете дълъг панталон от устойчив материал.
- Падащи надолу предмети могат да причинят травми на главата.



- ▶ Ако по време на работа могат да падат предмети: носете предпазна каска

- По време на работа може да се вдигне прах. Вдишаният прах може да увреди здравето и да предизвика алергични реакции.
  - ▶ Ако се вдига прах: носете противопрахова маска.
- Неподходящото облекло може да се оплете в дървения материал, храсти и в моторната косачка. Ползватели без подходящо облекло могат да получат тежки наранявания.
  - ▶ Носете плътно прилягащо облекло.
  - ▶ Не носете шалове и бижута.
- По време на работа ползвателят може да докосне въртящия се режещ инструмент. Ползвателят може да бъде сериозно ранен.
  - ▶ Носете работни обувки от устойчив материал.



- ▶ Ако се използва метален режещ инструмент: носете защитни ботуши със стоманени бомбета.

- ▶ Носете дълъг панталон от устойчив материал.
- При монтажа и демонтажа на режещия инструмент и по време на почистването или техническото обслужване ползвателят може да влезе в контакт с режещия инструмент или ножа за отрязване на кордата. Ползвателят може да бъде ранен.



- ▶ Носете работни ръкавици от устойчив материал.

- Ако ползвателят носи неподходящи обувки, той може да се подхлъзне. Ползвателят може да бъде ранен.
  - ▶ Носете здрави затворени обувки с подметки с грайфери.

## 4.5 Работен участък и неговата околност

### 4.5.1 Моторна косачка

### ▲ ПРЕДУПРЕЖДЕНИЕ

- Външни лица, деца и животни не могат да разпознават и оценяват опасностите, свързани с работата на моторната косачка и опасностите от евентуално изхвърчачи предмети. Външни лица, деца и животни могат да получат тежки наранявания и да бъдат причинени материални щети.
  - ▶ Външни хора, деца и животни да се държат на разстояние 15 м по периметъра на работния участък.
- ▶ Да се спазва разстояние от 15 m спрямо всякакви предмети.
- ▶ Не оставяйте моторната косачка без надзор.
- ▶ Уверете се, че децата не могат да си играят с моторната косачка.
- Електрическите компоненти на моторната косачка могат да създадат искри. В леснозапалима или експлозивна среда искрите могат да предизвикат пожар или експлозия. Може да се стигне до тежки наранявания и смърт на хора и до материални щети.
  - ▶ Да не се работи в лесно възпламенима или експлозивна среда.

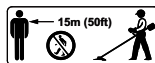

- ▶ Външни хора, деца и животни да се държат на разстояние 15 м по периметъра на работния участък.

## 4.5.2 Акумулаторна батерия

### ▲ ПРЕДУПРЕЖДЕНИЕ

- Външните лица, децата и животните не могат да разпознават и оценяват опасностите, свързани с акумулаторната батерия. Външните лица, децата и животните могат да получат тежки наранявания.
  - ▶ Дръжте далеч външни лица, деца и животни.
  - ▶ Не оставяйте акумулаторната батерия без надзор.
  - ▶ Уверете се, че деца не могат да играят с акумулаторната батерия.
- Акумулаторната батерия не е защитена срещу всички въздействия на околната среда. Ако акумулаторната батерия е изложена на неподходящи въздействия на околната среда, тя може да се запали, да експлодира или да се повреди непоправимо. В резултат от това може да се стигне до тежки наранявания на хора и възникване на материални щети.



- ▶ Пазете акумулаторната батерия от горещина и огън.
- ▶ Не хвърляйте ножицата в огън.

- ▶ Не зареждайте, използвайте и съхранявайте акумулаторната батерия извън посочените температурни граници  21.3.



- ▶ Не потапяйте акумулаторните батерии в течности.

- ▶ Дръжте акумулаторната батерия далеч от малки метални части.
- ▶ Не излагайте акумулаторната батерия на високо налягане.
- ▶ Не излагайте акумулаторната батерия на микровълни.
- ▶ Защитете акумулаторната батерия от химикали и соли.

## 4.6 Състояние, съответстващо на изискванията за безопасност

### 4.6.1 Моторна косачка

Моторната косачка се намира в състояние, съответстващо на изискванията за безопасност, когато са изпълнени следните условия:

- Моторната косачка не е повредена.
- Моторната косачка е чиста.
- Елементите на управлението функционират нормално и не са променени.

- Монтирана е една от посочените в това ръководство за употреба комбинации от режещ инструмент и предпазител.
- Режещият инструмент и предпазителят са монтирани правилно.
- Към моторната косачка са монтирани оригинални принадлежности на STIHL.
- Принадлещностите са монтирани правилно.

### ▲ ПРЕДУПРЕЖДЕНИЕ

- При състояние, неотговарящо на изискванията за техническа безопасност, е възможно конструктивни части вече да не функционират правилно, а предпазните устройства - да не действат. Може да се стигне до сериозни наранявания на хора или смърт.
  - ▶ Да се работи с изправна моторна косачка.
  - ▶ Ако моторната косачка е замърсена: почистете моторната косачка.
  - ▶ Да не се правят конструктивни промени по моторната косачка. Изключение: монтаж на една от посочените в това ръководство за употреба комбинации от режещ инструмент и предпазител.
  - ▶ Ако елементите за управление не функционират: не работете с моторната косачка.
  - ▶ Към моторната косачка да се монтира оригинални принадлежности на STIHL.
  - ▶ Режещият инструмент и предпазителят да се монтират така, както е описано в това ръководство за употреба.
  - ▶ Монтирайте принадлежностите така, както е описано в това ръководство за употреба или както е описано в ръководството за употреба на принадлежностите.
  - ▶ Да не се вкарват никакви предмети в отворите на моторната косачка.
  - ▶ Сменете износените или повредени указателни табелки.
  - ▶ При съмнения се обърнете към специализиран търговски обект на STIHL.

### 4.6.2 Предпазител

Предпазителят се намира в състояние, съответстващо на изискванията за безопасност, когато са изпълнени следните условия:

- Предпазителят не е повреден.
- В случай че се използват резачът и престилката: резачът и престилката са монтирани правилно.

## ▲ ПРЕДУПРЕЖДЕНИЕ

- При състояние на апарата, неотговарящо на изискванията за техническа безопасност, частите му не могат да функционират нормално и предпазните устройства престават да действат. Ползвателят може да бъде сериозно ранен.
  - ▶ Да се работи само с неповреден /изправен предпазител.
  - ▶ В случай че се използват резачът и престилката: работете с правилно монтиран резач и правилно монтирана престилка.
  - ▶ При съмнения се обърнете към специализиран търговски обект на STIHL.

### 4.6.3 Глава за косене

- Главата за косене се намира в състояние, съответстващо на изискванията за безопасност, когато са изпълнени следните условия:
- Главата за косене не е повредена.
  - Главата за косене не е блокирана.
  - Главата за косене е правилно монтирана и затегната.
  - Кордите за косене са правилно поставени.
  - Границите на износване не са надхвърлени.

## ▲ ПРЕДУПРЕЖДЕНИЕ

- Ако части от главата за косене или на кордите за косене не се намират в състояние, съответстващо на изискванията за безопасност, те могат да се разхлабят и да изхвърчат. Може да се стигне до сериозни наранявания на хората.
  - ▶ Да се работи само с неповредена глава за косене.
  - ▶ Кордите за косене да не се заменят с предмети от метал.
  - ▶ Съблюдавайте и спазвайте границите на износване.
  - ▶ При съмнения се обърнете към специализиран търговски обект на STIHL.

### 4.6.4 Метален режещ инструмент

- Металният режещ инструмент е в състояние, съответстващо на изискванията за безопасност, когато са изпълнени следните условия:
- Металният режещ инструмент и допълнително монтираните части не са повредени.
  - Металният режещ инструмент не е деформиран.
  - Металният режещ инструмент е правилно монтиран и затегнат.
  - Металният режещ инструмент е заточен правилно.

- По режещите ръбове на металния режещ инструмент няма мустаци.
- Границите на износване не са надхвърлени.
- Ако се използва метален режещ инструмент, който не е произведен от STIHL, той не трябва да е по-тежък, по-дебел, да е оформен по-друг начин, да е с по-лошо качество и да е с диаметър по-голям от най-големия, разрешен от STIHL за този режещ инструмент.

## ▲ ПРЕДУПРЕЖДЕНИЕ

- При състояние, несъответстващо на изискванията за безопасност, от металния режещ инструмент могат да се отделят части и да изхвърчат. Може да се стигне до сериозни наранявания на хората.
  - ▶ Работете с неповреден метален режещ инструмент и неповредени допълнително монтирани части.
  - ▶ Заточвайте правилно металния режещ инструмент.
  - ▶ Отстранете грапавините от режещите ръбове.
  - ▶ Металният режещ инструмент трябва да се балансира от специализиран търговски обект на STIHL.
  - ▶ Съблюдавайте и спазвайте границите на износване.
  - ▶ Използвайте метален режещ инструмент, посочен в това ръководство за употреба.
  - ▶ При съмнения се обърнете към специализиран търговски обект на STIHL.

### 4.6.5 Акумулаторна батерия

- Акумулаторната батерия се намира в състояние, съответстващо на изискванията за безопасност, когато са изпълнени следните условия:
- Акумулаторната батерия не е повредена.
  - Акумулаторната батерия е чиста и суха.
  - Акумулаторната батерия функционира и не е променена.

## ▲ ПРЕДУПРЕЖДЕНИЕ

- Акумулаторната батерия повече не може да функционира безопасно, ако не е в състояние, съответстващо на изискванията за безопасност. Може да се стигне до сериозни наранявания на хората.
  - ▶ Работете с неповредена и функционираща акумулаторна батерия.
  - ▶ Не зареждайте повредена или дефектна акумулаторна батерия.

- ▶ Ако акумулаторната батерия е замърсена: почистете я.
- ▶ Ако акумулаторна батерия е мокра: оставете я да изсъхне,  21.4.
- ▶ Не променяйте акумулаторната батерия.
- ▶ Не вкарвайте предмети в отворите на акумулаторната батерия.
- ▶ Не присъединявайте или свързвайте какъсо електрическите контакти на акумулаторната батерия с метални предмети.
- ▶ Не отваряйте акумулаторната батерия.
- ▶ Сменете износените или повредени указателни табелки.
- От повредена акумулаторна батерия може да изтича течност. Ако течността влезе в контакт с кожата или очите, кожата или очите могат да бъдат раздразнени.
  - ▶ Избягвайте контакт с течността.
  - ▶ При контакт с кожата: засегнатите участъци на кожата да се измият обилно с вода и сапун.
  - ▶ При контакт с очите: очите да се изплакват обилно с вода в продължение на най-малко 15 минути и да се потърси лекар.
- Повредената или дефектна акумулаторна батерия може да мирише необичайно, да пуши гори. Може да се стигне до тежки наранявания и смърт на хора и до материални щети.
  - ▶ Ако акумулаторната батерия мирише необичайно, пуши или гори: тя да не бива да се използва и трябва да се държи далеч от горивни материали.
  - ▶ Ако акумулаторната батерия гори: опитайте се да загазите акумулаторната батерия с пожарогасител или вода.
- ▶ Докато работите, стойте на земята и пазете равновесие.
- ▶ Ако се появят признаци на умора: направете почивка по време на работата.
- Въртящият се режещ инструмент може да пореже ползвателя. Ползвателят може да бъде сериозно ранен.
  - ▶ Не докосвайте въртящия се режещ инструмент.
  - ▶ Ако режещият инструмент се блокира от предмет: изключете моторната косачка и свалете акумулаторната батерия. Едва тогава отстранете предмета.
- В случай, ако забележите промени или нещо необичайно в поведението на моторната косачка по време на работа, това може да означава, че състоянието ѝ не съответства с изискванията за техническа безопасност. В резултат от това може да се стигне до тежки наранявания на хора и възникване на материални щети.
  - ▶ Прекратете работа, извадете акумулаторната батерия и се обърнете към специализиран търговски обект на STIHL.
- По време на работа моторната косачка може да предизвика вибрации.
  - ▶ Носете ръкавици.



- ▶ Правете почивки в процеса на работа.
- ▶ При поява на признаци за нарушено кръвооросяване: потърсете лекарска помощ.
- Ако по време на работа режещият инструмент се удари в чужд предмет, предметът или части от него могат да изхвърчат нагоре с висока скорост. Това може да причини тежки наранявания на хора и материални щети.
  - ▶ Отстранете чуждите предмети от работната зона.
- Ако въртящият се режещ инструмент се удари в твърд предмет, могат да възникнат искри и режещият инструмент да се повреди. Искрите могат да предизвикат пожар в леснозапалима среда. Може да се стигне до тежки наранявания и смърт на хора и до материални щети.
  - ▶ Не бива да се работи в леснозапалима среда.
  - ▶ Уверете се, че режещият инструмент се намира в състояние, съответстващо на изискванията за техническа безопасност.
- При отпускане на лоста за ръчно включване/изключване режещият инструмент

## 4.7 Работа

### **▲ ПРЕДУПРЕЖДЕНИЕ**

- В някои ситуации ползвателят не може да работи концентрирано. Тогава ползвателят може да се спъне, да падне и тежко да се нарани.
  - ▶ Работете спокойно и съсредоточено.
  - ▶ Ако условията на видимост или осветлението са лоши: не работете с моторната косачка.
  - ▶ Работете самостоятелно с моторната косачка.
  - ▶ Водете режещия инструмент близо до земята и хоризонтално.
  - ▶ Внимавайте за препятствия.

продължава да се върти още кратко време. Може да се стигне до сериозни наранявания на хората.

- ▶ Изчакайте, докато режещият инструмент спре да се върти.
- В опасна ситуация ползвателят може да изпадне в паника и да не свали самара. Ползвателят може да бъде сериозно ранен.
  - ▶ Упражнявайте се в свалянето на самара.

## 4.8 Реактивни сили

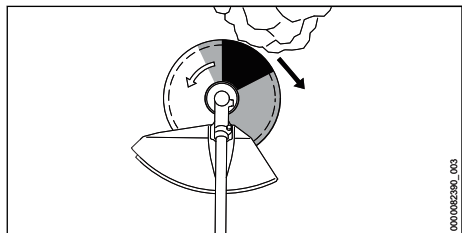

Обратен удар може да възникне по следната причина:

- В маркираната в сиво или в черно зона въртящият се метален режещ инструмент се сблъсква с твърд предмет и бързо спира.
- Въртящият се метален режещ инструмент е заклещен.

Най-голямата опасност от възникване на обратен удар е налице в маркираната в черно зона.

## ▲ ПРЕДУПРЕЖДЕНИЕ

- По тези причини ротационното движение на режещия инструмент може силно да се забави или да спре и режещият инструмент може да бъде изтласкан надясно или по посока към ползвателя (черна стрелка). Ползвателят може да загуби контрол над моторната косачка. Може да се стигне до сериозни наранявания на хора или смърт.
  - ▶ Дръжте моторната косачка здраво с две ръце.
  - ▶ Работете така, както е описано в това ръководство за употреба.
  - ▶ Не работете с маркираната в черно зона.
  - ▶ Използвайте посочената в това ръководство за употреба комбинация от режещ инструмент, предпазител и самар.
  - ▶ Заточвайте правилно металния режещ инструмент.
  - ▶ Работете на пълна газ.

## 4.9 Транспортиране

### 4.9.1 Моторна косачка

## ▲ ПРЕДУПРЕЖДЕНИЕ

- По време на работа корпусът на предавателния механизъм може да се нагрее. Ползвателят може да се изгори.
  - ▶ Не докосвайте горещия корпус на предавателния механизъм.



- При транспортиране моторната косачка може да се преобърне или да се измести. Това може да причини тежки наранявания на хора и материални щети.



- ▶ Извадете акумулаторната батерия.
- ▶ Ако е монтиран метален режещ инструмент: монтирайте предпазител за транспортиране.
- ▶ С обтяжни колани, ремъци или мрежа обезопасете моторната косачка така, че да не може да се обърне или измести.

### 4.9.2 Акумулаторна батерия

## ▲ ПРЕДУПРЕЖДЕНИЕ

- Акумулаторната батерия не е защитена срещу всички въздействия на околната среда. Ако акумулаторната батерия се подложи на неподходящи въздействия на околната среда, тя може да се повреди и могат да възникнат материални щети.
  - ▶ Не бива да се транспортира повредена акумулаторна батерия.
- При транспортирането акумулаторната батерия може да се преобърне или да се измести. Това може да причини тежки наранявания на хора и материални щети.
  - ▶ Акумулаторната батерия трябва да се опакова така в опаковката, че да не може да се мести.
  - ▶ Подсигурете опаковката така, че да не може да се движи.

## 4.10 Съхранение

### 4.10.1 Моторна косачка

## ▲ ПРЕДУПРЕЖДЕНИЕ

- Децата не могат да разпознаят и оценят опасностите, свързани с моторната косачка. Децата могат да бъдат сериозно наранени.



► Извадете акумулаторната батерия.

- ▶ Ако е монтиран метален режещ инструмент: монтирайте предпазител за транспортиране.
- ▶ Моторната косачка да се съхранява извън обсега на деца.
- Електрическите контакти на моторната косачка и металните ѝ конструктивни части могат да кородират от влагата. Моторната косачка може да се повреди.



► Извадете акумулаторната батерия.

- ▶ Моторната косачка да се съхранява в чисто и сухо състояние.

#### 4.10.2 Акумулаторна батерия

### ▲ ПРЕДУПРЕЖДЕНИЕ

- Децата не могат да разпознават и оценяват опасностите, свързани с акумулаторната батерия. Децата могат да бъдат сериозно наранени.
  - ▶ Съхранявайте акумулаторната батерия извън обсега на деца.
- Акумулаторната батерия не е защитена срещу всички въздействия на околната среда. Ако акумулаторната батерия е изложена на неподходящи въздействия на околната среда, тя може да се повреди неправилно.
  - ▶ Съхранявайте акумулаторната батерия в чисто и сухо състояние.
  - ▶ Съхранявайте акумулаторната батерия в затворено помещение.
  - ▶ Съхранявайте акумулаторната батерия отделно от моторната косачка.
  - ▶ Ако акумулаторната батерия се съхранява в зарядното устройство: извадете щепсела и съхранявайте акумулаторната батерия със състояние на зареждане между 40 % и 60 % (2 светодиода в зелено светодиода).
  - ▶ Не съхранявайте акумулаторната батерия извън посочените температурни граници,  21.3.

## 4.11 Почистване, поддръжка и ремонт

### ▲ ПРЕДУПРЕЖДЕНИЕ

- Ако по време на почистване, поддръжка и ремонт на моторната косачка акумулаторната батерия е монтирана, то моторната косачка може да се включи по невнимание. В резултат от това може да се стигне до тежки наранявания на хора и възникване на материални щети.
  - ▶ Извадете акумулаторната батерия.
- По време на работа корпусът на предавателния механизъм може да се нагрее. Ползвателят може да се изгори.
  - ▶ Не докосвайте горещия корпус на предавателния механизъм.
- Агресивните почистващи препарати, почистването с водна струя или остри предмети могат да повредят моторната косачка, предпазителя, режещия инструмент или акумулаторната батерия. Ако моторната косачка, предпазителят, режещият инструмент или акумулаторната батерия не са почистени правилно, частите им няма да функционират нормално, а предпазните им устройства ще престанат да действат. Може да се стигне до сериозни наранявания на хората.
  - ▶ Моторната косачка, предпазителят, режещият инструмент и акумулаторната батерия да се почистват така, както е описано в настоящото ръководство за употреба.
- Ако моторната косачка, предпазителят, режещият инструмент или акумулаторната батерия не се поддържат или ремонтират правилно, частите им няма да функционират нормално, а предпазните им устройства ще престанат да действат. Може да се стигне до сериозни наранявания на хора или смърт.
  - ▶ Не извършвайте самостоятелно техническо обслужване или ремонт на моторната косачка, предпазителя и акумулаторната батерия.
  - ▶ Ако е необходимо техническо обслужване или ремонт на моторната косачка, предпазителя или акумулаторната батерия: обърнете се към специализиран търговски обект на STIHL.



- ▶ Поддържайте режещия инструмент така, както е описано в ръководството за употреба на използвания режещ инструмент или върху опаковката на използвания режещ инструмент.
- По време на почистване или поддръжка на режещите инструменти ползвателят може да се пореже на острите режещи ръбове. Ползвателят може да бъде наранен.



- ▶ Носете работни ръкавици от устойчив материал.

## 5 Подготовка на моторната косачка за работа

### 5.1 Подготовка на моторната косачка за работа

Преди всяко започване на работа трябва да се извършват следните стъпки:

- ▶ Уверете се, че следните части се намират в състояние, отговарящо на изискванията за техническата безопасност:
  - моторна косачка, 4.6.1.
  - предпазител, 4.6.2.
  - Глава за косене или метален режещ инструмент, 4.6.3 или 4.6.4.
  - акумулаторната батерия, 4.6.5.
- ▶ Проверете акумулаторната батерия, 12.2.
- ▶ Зареждайте акумулаторната батерия докрай, както е описано в ръководството за употреба на зарядни устройства STIHL AL 101, 301, 301-4, 501.
- ▶ Почистете моторната косачка, 17.1.
- ▶ Монтирайте дръжката за управление с две ръце, 8.1.
- ▶ Изберете комбинацията от режещ инструмент, предпазител и самар, 22.
- ▶ Монтиране на предпазителя, 8.2.1.
- ▶ Ако заедно с главата за косене се използва универсален предпазител: монтирайте престоилката и резача, 8.3.1.
- ▶ Монтирайте главата за косене или металния режещ инструмент, 8.4.1 или 8.5.1.
- ▶ Поставете и настройте самара, 9.1.
- ▶ Настройте дръжката за управление с две ръце, 9.2.
- ▶ Балансирайте моторната косачка, 9.3.
- ▶ Проверете елементите на управлението, 12.1.

## 5 Подготовка на моторната косачка за работа

- ▶ Ако посочените стъпки не могат да се извършат: не използвайте моторната косачка и се обърнете към специализиран търговски обект на STIHL.

### 5.2 Свързване на акумулаторната батерия с безжичен интерфейс Bluetooth® с приложението STIHL connected

- ▶ Активирайте безжичния интерфейс Bluetooth® на мобилния терминал.
- ▶ Активирайте безжичния интерфейс Bluetooth® на акумулаторната батерия, 7.1.
- ▶ Изтеглете приложението на STIHL connected от магазина с приложения на мобилния терминал и създайте акаунт.
- ▶ Отворете приложението на STIHL connected и се регистрирайте.
- ▶ Добавете акумулаторна батерия в приложението на STIHL connected и следвайте инструкциите на екрана.

Възможности за контакт и допълнителна информация можете да намерите на <https://support.stihl.com> или в приложението STIHL connected.

Приложението STIHL connected е на разположение в зависимост от пазара.

## 6 Зареждане на акумулатора и светодиодите

### 6.1 Зареждане на акумулаторната батерия

Времето на зареждане зависи от различни външни фактори, като например от температурата на акумулаторната батерия или от температурата на околната среда. За постигане на оптимална производителност спазвайте препоръчителните температурни диапазони, 21.4. Фактическото време на зареждане може да се различава от посоченото време. Времето за зареждане е посочено в линка [www.stihl.com/charging-times](http://www.stihl.com/charging-times).

- ▶ Зареждайте акумулаторната батерия така, както е описано в ръководството за употреба на зарядно устройство STIHL AL 101, 301, 301-4, 501.

## 6.2 Показване на нивото на зареждане

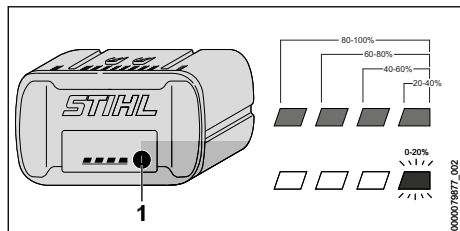

- ▶ Натиснете бутона (1). Светодиодите светят в продължение припл. на 5 секунди в зелено и показват състоянието на зареждането.
- ▶ Ако десният светодиод мига в зелено: зарежда акумулаторната батерия.

## 6.3 Светодиоди (LED) на акумулаторната батерия

Светодиодите могат да показват състоянието на зареждане или наличието на неизправности в акумулаторната батерия. Светодиодите могат да светят или да мигат в зелено или в червено.

Когато светодиодите светят или мигат в зелено, те показват състоянието на зареждане.

- ▶ Когато светодиодите светят или мигат в червено: отстранете неизправностите, 20.

В моторната косачка или в акумулаторната батерия има неизправност.

## 7 Активиране и деактивиране на безжичен интерфейс Bluetooth®

### 7.1 Активиране на безжичния интерфейс Bluetooth®

- ▶ Ако акумулаторната батерия има безжичен интерфейс Bluetooth®: натиснете бутона и го задръжте натиснат дотогава, докато светодиодът „BLUETOOTH®“ до символа свети в синьо за ок. 3.
- Безжичният интерфейс Bluetooth® на акумулаторната батерия е активиран.

### 7.2 Деактивиране на безжичния интерфейс Bluetooth®

- ▶ Ако акумулаторната батерия има безжичен интерфейс Bluetooth®: натиснете бутона и

го задръжте натиснат дотогава, докато светодиодът „BLUETOOTH®“ до символа мигне в синьо шест пъти.

Безжичният интерфейс Bluetooth® на акумулаторната батерия е деактивиран.

## 7.3 Връщане на заводските настройки на акумулаторната батерия с безжичен интерфейс Bluetooth® (само AP 200.0 S, 300 S, 300.0 S, 500.0 S)

Ако се върнат заводските настройки на акумулаторната батерия, всички специфични за потребителя данни ще бъдат изтрети.

- ▶ Натиснете бутона 4 пъти един след друг и при четвъртия път го задръжте натиснат, докато светодиодът „BLUETOOTH®“ до символа започне да мига в синьо.
- ▶ Веднага пуснете бутона.
- ▶ Съвържете акумулаторната батерия към приложението STIHL connected и проверете дали всички специфични за потребителя данни са изтрети.

## 8 Сглобяване на моторната косачка

### 8.1 Монтаж на дръжката за управление с две ръце

- ▶ Изключете моторната косачка и извадете акумулаторната батерия.

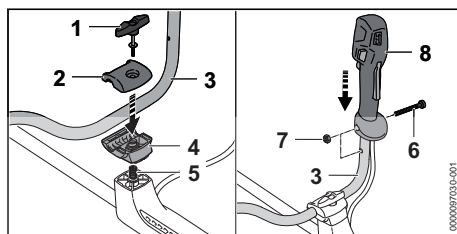

- ▶ Развийте крилчатия винт (1).
- ▶ Снемете затегателните скоби (2 и 4).
- ▶ Поставете тръбната дръжка (3) в долната затегателна скоба (4).
- ▶ Поставете горната затегателна скоба (2).
- ▶ Поставете пружината (5) отдолу в долната затегателна скоба (4).
- ▶ Поставете затегателните скоби (2 и 4) върху стелбовидното тяло и завинтете крилчатия винт (1).
- ▶ Завъртете тръбната дръжка (3) нагоре.

- ▶ Затегнете крилчатия винт (1).
- ▶ Развийте винта (6).
- ▶ Поставете дръжката за управление (8) върху тръбната дръжка (3) така, че отворът на дръжката за управление да съвпада с отвора на тръбната дръжка и лостът за ръчно включване/изключване да сочи по посока на корпуса на предавателния механизъм.
- ▶ Поставете гайката (7).
- ▶ Завинтете и затегнете винта (6).

Не е необходим повторен демонтаж на дръжката за управление с две ръце.

## 8.2 Монтаж и демонтаж на предпазителя

### 8.2.1 Монтаж на предпазителя

- ▶ Изключете моторната косачка и извадете акумулаторната батерия.

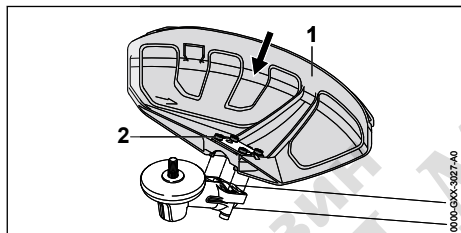

- ▶ Вкарайте предпазителя (1) до упор във водачите на корпуса на предавателния механизъм.
- ▶ Завийте и затегнете винтовете (2).

### 8.2.2 Демонтаж на предпазителя

- ▶ Изключете моторната косачка и извадете акумулаторната батерия.

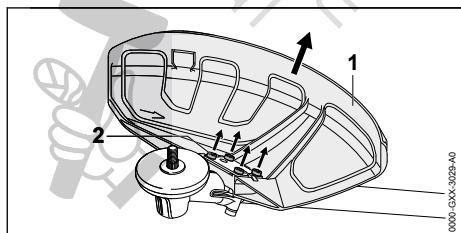

- ▶ Развийте винтовете (2).
- ▶ Изтеглете предпазителя (1).

## 8.3 Монтаж и демонтаж на престилката

### 8.3.1 Монтаж на престилката

- ▶ Изключете моторната косачка и извадете акумулаторната батерия.

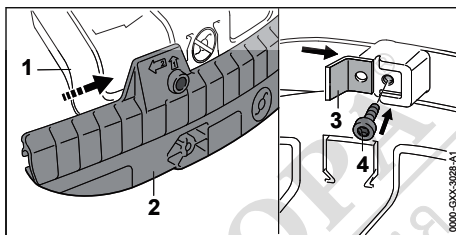

- ▶ Избутайте направляващия канал на престилката (2) върху лайстната на универсалния предпазител (1), докато се фиксира с щракване.
- ▶ Вкарайте резача (3) в направляващия канал на престилката (2).
- ▶ Завинтете и затегнете винта (4).

### 8.3.2 Демонтаж на престилката

- ▶ Изключете моторната косачка и извадете акумулаторната батерия.

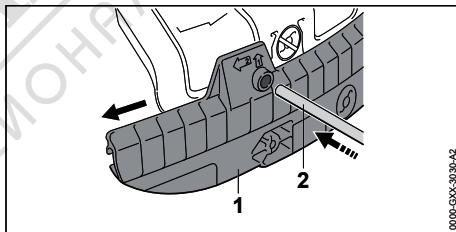

- ▶ Вкарайте дорника (2) в отвора на престилката (1).
- ▶ Свалете престилката (1) с дорника (2).

Не е необходим повторен демонтаж на резача от престилката (1).

## 8.4 Монтаж и демонтаж на главата за косене

### 8.4.1 Монтиране на главата за косене

- ▶ Изключете моторната косачка и извадете акумулаторната батерия.

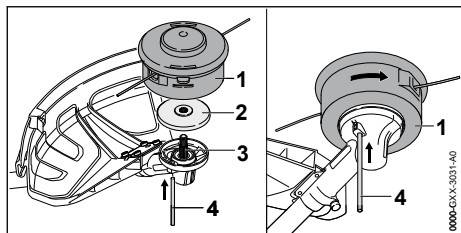

- ▶ Поставете притискателния диск (2) върху вала (3) така, че по-малкият диаметър да сочи нагоре.
- ▶ Поставете главата за косене (1) върху вала (3) и я завъртете на ръка обратно на часовниковата стрелка.
- ▶ Натиснете дорника (4) до упор в отвора и го задръжте натиснат.
- ▶ Въртете главата за косене (1) обратно на часовниковата стрелка дотогава, докато дорникът (4) се фиксира. Валът (3) е блокиран.
- ▶ Затегнете здраво на ръка главата за косене (1).
- ▶ Свалете дорника (4).

#### 8.4.2 Демонтиране на главата за косене

- ▶ Изключете моторната косачка и извадете акумулаторната батерия.
- ▶ Натиснете дорника до упор в отвора и го задръжте натиснат.
- ▶ Въртете главата за косене дотогава, докато дорникът се фиксира. Валът е блокиран.
- ▶ Отвийте главата за косене по посока на часовниковата стрелка.
- ▶ Свалете притискателния диск.
- ▶ Изтеглете дорника.

### 8.5 Монтаж и демонтаж на металния режещ инструмент

#### 8.5.1 Монтаж на металния режещ инструмент

- ▶ Изключете моторната косачка и извадете акумулаторната батерия.

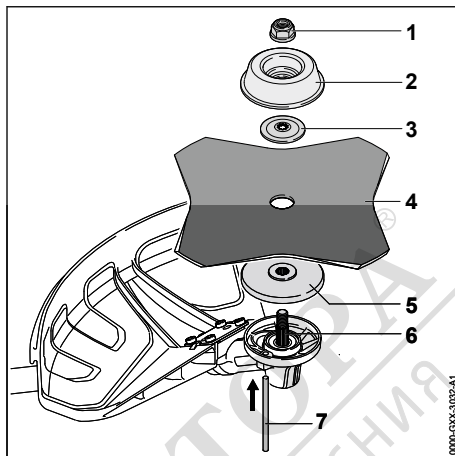

- ▶ Поставете притискателния диск (5) върху вала (6) така, че по-малкият диаметър да сочи нагоре.
- ▶ Поставете металния режещ инструмент (4) върху притискателния диск (5). Ако се използва дисков режещ лист или режещ лист за трева с повече от 4 остриета: подравнете режещите ръбове така, че те да сочат в същата посока, както стрелката за посоката на въртене върху предпазителя.
- ▶ Поставете притискащата шайба (3) върху металния режещ инструмент (4) така, че изпъкналостта да сочи нагоре.
- ▶ Поставете подвижния диск (2) върху притискащата шайба (3) така, че затворената страна да сочи нагоре.
- ▶ Натиснете дорника (7) до упор в отвора и го задръжте натиснат.
- ▶ Въртете металния режещ инструмент (4) обратно на часовниковата стрелка дотогава, докато дорникът (7) се фиксира. Валът (6) е блокиран.
- ▶ Завийте гайката (1) обратно на часовниковата стрелка и я затегнете здраво.
- ▶ Свалете дорника (7).

#### 8.5.2 Демонтаж на металния режещ инструмент

- ▶ Изключете моторната косачка и извадете акумулаторната батерия.
- ▶ Натиснете дорника до упор в отвора и го задръжте натиснат.
- ▶ Въртете металния режещ инструмент по посока на часовниковата стрелка дотогава, докато дорникът се фиксира. Валът е блокиран.

- ▶ Отвийте гайката по посока на часовниковата стрелка.
- ▶ Свалете крепежните детайли, металния режещ инструмент и притискателния диск.
- ▶ Изтеглете дорника.

## 9 Настройване на моторната косачка за ползвателя

### 9.1 Поставяне и настройване на самара

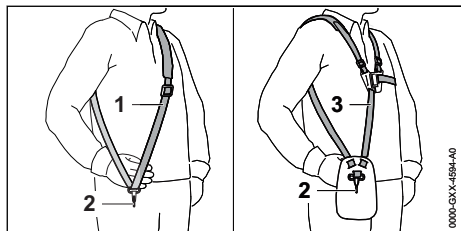

- ▶ Поставете колана за носене на апарата на едно рамо (1) или колана за носене на две рамена (3).
- ▶ Нагласете колана за носене на апарата на едно рамо (1) или колана за носене на две рамена (3) така, че карабинката (2) да се намира на около една педя разстояние от дясното Ви бедро.

Другите самари, които могат да се използват, са посочени в това ръководство за употреба  22.

### 9.2 Настройване на дръжката за управление с две ръце

Дръжката за управление с две ръце може да бъде настроена в различни позиции в зависимост от ръста на ползвателя.

- ▶ Изключете моторната косачка и извадете акумулаторната батерия.
- ▶ Закачете моторната косачка на перфориранията шина в карабинера на самара.

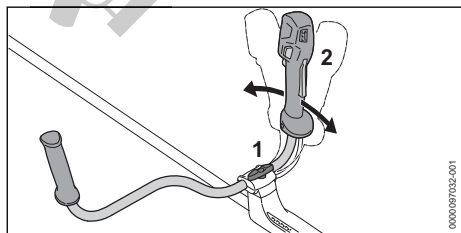

- ▶ Разхлабете крилчатия винт (1).

- ▶ Наклонете дръжката за управление с две ръце (2) в желаната позиция.
- ▶ Затегнете здраво крилчатия винт (1).

### 9.3 Балансиране на моторната косачка

Батерията и режещият инструмент влияят на баланса на моторната косачка. Моторната косачка трябва да се балансира с поставени режещ инструмент и акумулаторна батерия.

- ▶ Изключете моторната косачка.

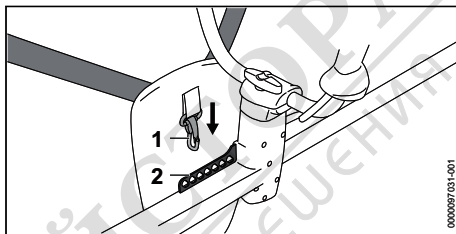

- ▶ Закачете перфориранията шина (2) в карабинера (1).

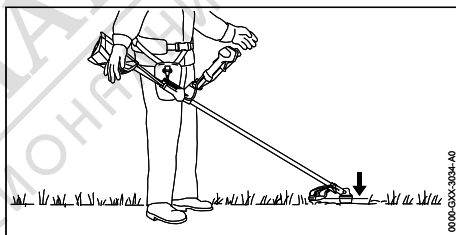

- ▶ Балансирайте моторната косачка така, че режещият инструмент да приляга леко към земята.
- ▶ Ако моторната косачка не може да се балансира: закачете карабинера (1) в друг отвор на перфориранията шина (2) и я балансирайте отново.

## 10 Поставяне и изваждане на акумулатора

### 10.1 Поставяне на акумулаторната батерия

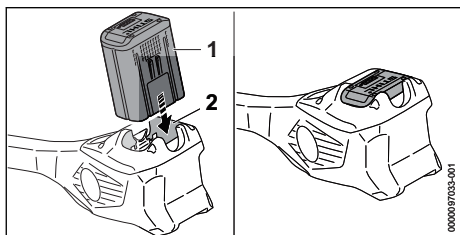

- ▶ Натиснете акумулаторната батерия (1) до упор в приемното ѝ гнездо (2). Акумулаторната батерия (1) се фиксира с щракване и е блокирана.

### 10.2 Изваждане на акумулаторната батерия

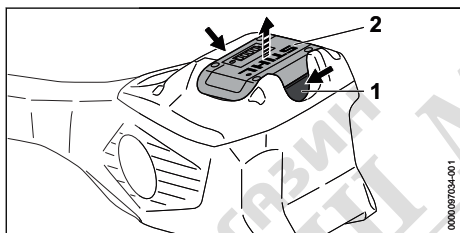

- ▶ Натиснете двата блокиращи лоста (1). Акумулаторната батерия (2) е деблокирана и може да се извади.

## 11 Включване и изключване на моторната косачка

### 11.1 Включване на моторната косачка

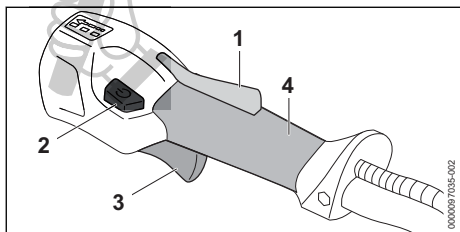

- ▶ Дръжте моторната косачка с дясната си ръка така за дръжката за управление, че палецът да обхваща точката за хващане (4) на дръжката за управление.

- ▶ С лявата ръка дръжте моторната косачка за ръкохватката така, че палецът да обхваща ръкохватката.
- ▶ Натиснете с ръка блокировката на лоста за ръчно включване/изключване (1) и я дръжте натисната.
- ▶ Натиснете бутона за освобождаване (2). Светодиодите светват и показват последно настроената степен на мощност.
- ▶ Натиснете лоста за ръчно включване/изключване (3) с показалеца си и го задръжте натиснат.  
Моторната косачка се ускорява и режещият инструмент се върти.

Колкото повече се натиска лостът за ръчно включване/изключване (3), толкова по-бързо се върти режещият инструмент.

Моторната косачка може да се включи, като първо се натисне бутонът за освобождаване (2) и след това в рамките на 5 секунди (докато светодиодите мигат) - блокировката на лоста за ръчно включване/изключване (1). Лостът за ръчно включване/изключване (3) е отключен и моторната косачка е готова за работа.

На степен на мощност 3 моторната косачка разпознава настройката режещ инструмент и автоматично настройва правилните максимални обороти.

Светодиодите мигат още 5 секунди, когато лостът за ръчно включване/изключване (3) и блокировката на лоста за ръчно включване/изключване (1) бъдат пуснати след включване. Докато светодиодите мигат, моторната косачка може да се включи отново без задействане на бутона за освобождаване (2).

### 11.2 Изключване на моторната косачка

- ▶ Отпуснете превключвателния лост и блокировката за превключвателния лост.
- ▶ Изчакайте, докато режещият инструмент престане да се върти.
- ▶ Ако режещият инструмент продължава да се върти: извадете акумулаторната батерия и се обърнете към търговец-специалист на STIHL.  
Моторната косачка е дефектна.

## 12 Проверка на моторната косачка и на акумулаторната батерия

### 12.1 Проверка на елементите на управлението

**Блокировка на лоста за ръчно включване/изключване и лост за ръчно включване/изключване**

- ▶ Извадете акумулаторната батерия.
- ▶ Опитайте се да натиснете лоста за ръчно включване/изключване без да натискате блокировката на лоста за ръчно включване/изключване.
- ▶ Ако лостът за ръчно включване/изключване позволява да бъде натиснат, моторната косачка да не се използва и да се потърси помощта на сътрудник в специализиран търговски обект на STIHL. Блокировката на лоста за ръчно включване/изключване е дефектна.
- ▶ Натиснете блокировката на лоста за ръчно включване/изключване и я задръжте натисната.
- ▶ Натиснете лоста за ръчно включване/изключване и го пуснете.
- ▶ Ако лостът за ръчно включване/изключване или блокировката на лоста за ръчно включване/изключване са трудноподвижни или не се връщат в изходната си позиция: не използвайте моторната косачка и се обърнете към специализиран търговски обект на STIHL. Лостът за ръчно включване/изключване или блокировката на лоста за ръчно включване/изключване са дефектни.

**Включване на моторната косачка**

- ▶ Поставете акумулаторната батерия.
- ▶ Натиснете блокировката на лоста за ръчно включване/изключване и я задръжте натисната.
- ▶ Натиснете бутона за освобождаване.
- ▶ Натиснете лоста за ръчно включване/изключване и го задръжте натиснат. Режещият инструмент се върти.
- ▶ Ако 3 светодиода на акумулаторната батерия мигат в червено: извадете акумулаторната батерия и се обърнете към специализиран търговски обект на STIHL. Има неизправност в моторната косачка.
- ▶ Освободете лоста за ръчно включване/изключване.

След кратко време режещият инструмент престава да се върти.

- ▶ Ако режещият инструмент продължава да се върти: извадете акумулаторната батерия и се обърнете към специализиран търговски обект на STIHL. Моторната косачка е дефектна.

### 12.2 Проверете акумулаторната батерия

- ▶ Натиснете бутона на акумулаторната батерия. Светодиодите светят или мигат.
- ▶ Ако светодиодите не светят или не мигат: акумулаторната батерия да не се използва и да се потърси помощта на сътрудник в специализиран търговски обект на STIHL. В акумулаторната батерия има неизправност.

## 13 Работа с моторната косачка

### 13.1 Държане и водене на моторната косачка

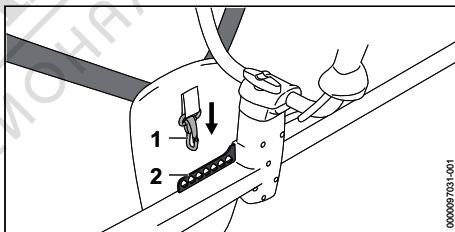

- ▶ Закачете перфорираната шина (2) в карабинера (1).

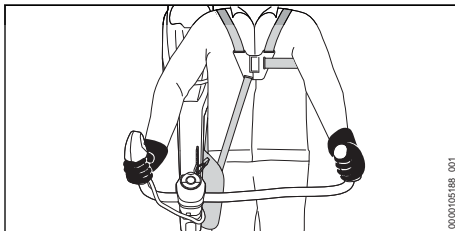

- ▶ Дръжте моторната косачка с дясната си ръка така, че палецът да обхваща точката за хващане на дръжката за управление.
- ▶ С лявата си ръка дръжте моторната косачка за ръкохватката така, че палецът да обхваща ръкохватката.

## 13.2 Настройка на степента на мощност

В зависимост от приложението могат да се настроят 3 степени на мощност. Светодиодите показват настроената степен на мощност. Колкото по-висока е степента на мощност, толкова по-бързо може да се върти режещият инструмент.

Настроената степен на мощност влияе върху времето на работа на акумулаторната батерия. Колкото по-ниска е степента на мощност, толкова по-дълго е времето на работа на акумулаторната батерия.

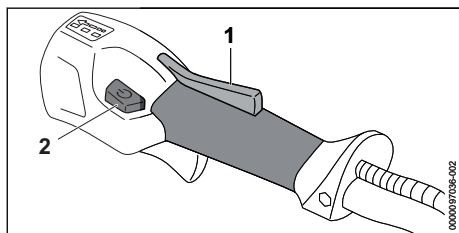

- ▶ Натиснете блокировката на лоста за ръчно включване/изключване (1) и я задръжте натисната.
- ▶ Натиснете бутона за освобождаване (2). Светодиодите светват и показват настроената степен на мощност.
- ▶ Натиснете бутона за освобождаване (2) и го задръжте натиснат за кратко. Следващата степен на мощност е настроена. След третата степен на мощност следва отново първата степен на мощност.
- ▶ Натискайте бутона за освобождаване (2) толкова пъти, колкото се настрои желаната степен на мощност.
- ▶ Ако се използва дисков режещ лист: настройте степен на мощност 3.

## 13.3 Косене

Разстоянието между режещия инструмент и земята определя височината на рязане.

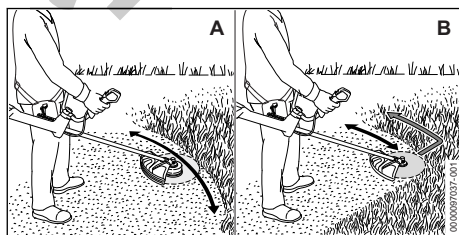

### Косене с една глава за косене (A)

- ▶ Движете моторната косачка равномерно наляво и надясно.
- ▶ Бавно и контролирано се придвижвайте напред.

### Косене с режещ лист за трева или нож за гъсталак (B)

- ▶ Косете с лявата зона на металния режещ инструмент.
- ▶ Бавно и контролирано се придвижвайте напред.

За постигане на оптимална производителност спазвайте препоръчителните температурни диапазони, ▢ 21.4.

## 13.4 Косене с дисков режещ лист

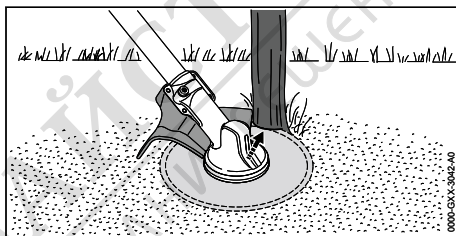

- ▶ Подпрете на дънера лявата страна на предпазителя.
- ▶ Отрежете дънера на пълна газ с едно рязане.
- ▶ Спазвайте безопасно разстояние от най-малко 2 дължини на дървото до следващата работна зона.

## 13.5 Регулиране на нишките за косене

### 13.5.1 Регулиране на кордата за косене на глави за косене AutoCut

- ▶ Леко допрете главата за косене до земята. Отпускат се около 30 mm. Ножът за отрязване на кордата в предпазителя отрязва автоматично кордата за косене до правилната дължина.

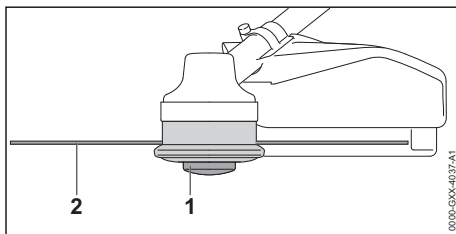

Ако кордите за косене са по-къси от 25 mm, те не могат да бъдат регулирани автоматично.

- ▶ Изключете моторната косачка и извадете акумулаторната батерия.
- ▶ Натиснете шпупата (1) на главата за косене и я задръжте натисната.
- ▶ Изтеглете на ръка кордата за косене (2).
- ▶ Ако кордите за косене (2) вече не могат да се изтеглят: сменете шпупата (1) или кордата за косене (2).  
Шпупата е празна.

### 13.5.2 Регулиране на кордите за косене на главите за косене SuperCut

Кордите за косене се регулират автоматично. Резачът в предпазителя отрязва кордата за косене автоматично до правилната дължина.

Ако кордите за косене са по-къси от 40 mm, те не могат да бъдат регулирани автоматично.

- ▶ Изключете моторната косачка и извадете акумулаторната батерия.
- ▶ Изтеглете на ръка кордите за косене.
- ▶ Ако кордите за косене не могат повече да се изтеглят: сменете кордите за косене.  
Шпупата е празна.

## 14 След работа

### 14.1 След работа

- ▶ Изключете моторната косачка и извадете акумулаторната батерия.
- ▶ Ако моторната косачка е влажна: оставете косачката да изсъхне.
- ▶ Ако акумулаторна батерия е мокра: оставете я да изсъхне, ▣ 21.4.
- ▶ Почистете моторната косачка.
- ▶ Почистете предпазителя.
- ▶ Почистете режещия инструмент.
- ▶ Почистете акумулаторната батерия.
- ▶ Ако е монтиран метален режещ инструмент: монтирайте подходящ предпазител за транспортиране.

## 15 Транспортиране

### 15.1 Транспортиране на моторната косачка

- ▶ Изключете моторната косачка и извадете акумулаторната батерия.
- ▶ Ако е монтиран метален режещ инструмент: монтирайте подходящ предпазител за транспортиране.

### Носене на моторната косачка

- ▶ Носете моторната косачка с една ръка, хваната за стъбловидното тяло, така, че режещият инструмент да сочи назад, а косачката да се намира в равновесно състояние.

### Транспортиране на моторната косачка с превозно средство

- ▶ Закрепете моторната косачка така, че да не може да се преобърне или да се измести.

## 15.2 Транспортиране на акумулаторната батерия

- ▶ Изключете моторната косачка и извадете акумулаторната батерия.
- ▶ Убедете се, че акумулаторната батерия се намира в състояние, съответстващо на изискванията за техническа безопасност.
- ▶ Опаковайте акумулаторната батерия така, че да не може да се мести в опаковката.
- ▶ Подсигурете опаковката така, че да не може да се движи.

Акумулаторната батерия подлежи на изискванията за транспортиране на опасни товари. Акумулаторната батерия е класифицирана като UN 3480 (литиево-йонни батерии) и е изпитана в съответствие с Ръководството на ООН "Изпитвания и критерии, част III, подраздел 38.3".

Правилата за транспортиране са посочени на [www.stihl.com/safety-data-sheets](http://www.stihl.com/safety-data-sheets).

## 16 Съхранение

### 16.1 Съхраняване на моторната косачка

- ▶ Изключете моторната косачка и извадете акумулаторната батерия.
- ▶ Ако е монтиран метален режещ инструмент: монтирайте подходящ предпазител за транспортиране.

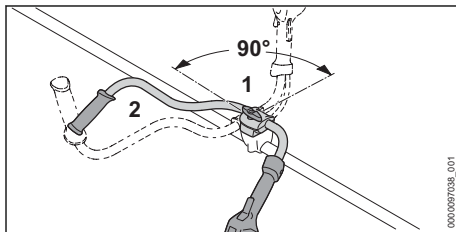

- ▶ Разхлабете крилчатия винт (1) и го отвийте толкова, че тръбната дръжка (2) да може да бъде завъртяна.

- ▶ Завъртете тръбната дръжка (2) на 90° по часовниковата стрелка и след това я отметнете надолу.
- ▶ Затегнете здраво крилчатия винт (1).
- ▶ Моторната косачка да се съхранява така, че да бъдат изпълнени следните условия:
  - Моторната косачка не може да се преобърне или да се измести.
  - Моторната косачка се съхранява извън обсега на деца.
  - Моторната косачка е чиста и суха.
- ▶ Ако моторната косачка ще се съхранява за повече от 30 дена: демонтирайте режещия инструмент.

## 16.2 Съхраняване на акумулаторната батерия

STIHL препоръчва акумулаторната батерия да се съхранява в състояние на зареждане между 40 % и 60 % (2 светодиода постоянно в зелено светодиода).

- ▶ Съхранявайте акумулаторната батерия така, че да бъдат изпълнени следните условия:
  - Акумулаторната батерия да се намира извън обсега на деца.
  - Акумулаторната батерия е чиста и суха.
  - Акумулаторната батерия да се намира в затворено помещение.
  - Акумулаторната батерия да е свалена от моторната косачка.
  - Ако акумулаторната батерия се съхранява в зарядното устройство: извадете щепсела и съхранявайте акумулаторната батерия със състояние на зареждане между 40 % и 60 % (2 светодиода постоянно в зелено светодиода).
  - Акумулаторната батерия не е съхраняване извън посочените температурни граници,  21.3.



### УКАЗАНИЕ

- Ако акумулаторната батерия не се съхранява така, както е описано в това ръководство за употреба, акумулаторната батерия може да се разрези дълбоко и по този начин да се повреди непоправимо.
  - ▶ Заредете изтощена батерия, преди да я съхранявате. STIHL препоръчва акумулаторната батерия да се съхранява в състояние на зареждане между 40 % и 60 % (2 светодиода постоянно в зелено светодиода).
  - ▶ Съхранявайте акумулаторната батерия отделно от моторната косачка.

## 17 Почистване

### 17.1 Почистване на моторната косачка

- ▶ Изключете моторната косачка и извадете акумулаторната батерия.
- ▶ Почистете моторната косачка с влажна кърпа.
- ▶ Почистете вентилационните отвори с четка.
- ▶ Извадете чуждите тела от приемното гнездо на акумулаторната батерия и почистете вътрешността на гнездото с влажна кърпа.
- ▶ Почистете електрическите контакти в приемния отвор на акумулаторната батерия с мека четка.

### 17.2 Почистване на предпазителя и на режещия инструмент

- ▶ Изключете моторната косачка и извадете акумулаторната батерия.
- ▶ Почистете предпазителя и режещия инструмент с влажна кърпа или с мека четка.

### 17.3 Почистване на въздушния филтър

- ▶ Изключете моторната косачка и извадете акумулаторната батерия.

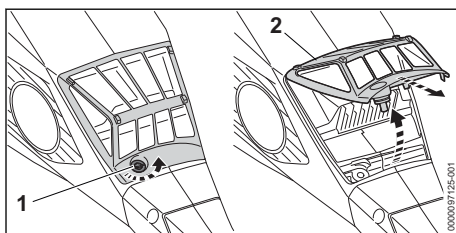

- ▶ Почистете участъка около въздушния филтър (2) с влажна кърпа или четка.
- ▶ Въртете винта (1) обратно на часовниковата стрелка дотогава, докато въздушният филтър (2) може да се свали.
- ▶ Сгънете въздушния филтър (2) и го свалете.
- ▶ Изплакнете замърсяванията от външната страна на въздушния филтър (2) под течаща вода.
- ▶ Ако въздушният филтър е повреден (2): сменете въздушния филтър (2).
- ▶ Оставете въздушния филтър (2) да изсъхне на въздух.
- ▶ Поставете въздушния филтър (2) в корпуса и го разгънете. Въздушният филтър (2) трябва да е подравнен около корпуса.
- ▶ Завинтете и затегнете винта (1).

## 17.4 Почистване на акумулатора

- ▶ Почистете акумулатора (батерията) с влажна кърпа.

## 18 Поддръжка /обслужване

### 18.1 Интервали за техническо обслужване и поддръжка

Интервалите за техническо обслужване и поддръжка зависят от условията на околната среда и работните условия. STIHL препоръчва следните интервали за техническо обслужване и поддръжка:

#### На всеки 50 работни часа

- ▶ Смазване на предавателния механизъм.
- ▶ Почистване на въздушния филтър.

#### Ежегодно

- ▶ Проверка на моторната косачка от специализиран търговски обект на STIHL.

### 18.2 Смазване на предавателния механизъм

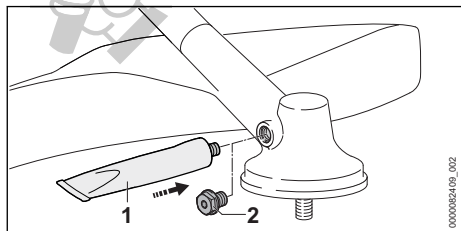

- ▶ Отвийте винтовата пробка (2).
- ▶ Ако по винтовата пробка (2) не се вижда смазка:
  - ▶ Завийте тубата "Трансмисионна смазка STIHL" (1).
  - ▶ Вкарайте 5 g трансмисионна смазка STIHL в корпуса на предавателния механизъм.
  - ▶ Развийте тубата "Трансмисионна смазка STIHL" (1).
  - ▶ Завийте винтовата пробка (2) и затегнете здраво.
  - ▶ Работете с моторната косачка 1 минута без натоварване. Трансмисионната смазка STIHL се разпределя равномерно.

### 18.3 Заточване и балансиране на металния режещ инструмент

За правилното заточване и балансиране на метални режещи инструменти се изисква голям практически опит.

STIHL препоръчва металните режещи инструменти да се заточват и балансират в специализиран търговски обект на STIHL.

- ▶ Заточвайте металния режещ инструмент така, както е описано в ръководството за употреба и върху опаковката на използвания режещ инструмент.

## 19 Ремонт

### 19.1 Ремонт на моторната косачка и режещия инструмент

Ползвателят не може самостоятелно да ремонтира моторната косачка и режещия инструмент.

- ▶ Ако моторната косачка или режещият инструмент са повредени: не използвайте моторната косачка или режещия инструмент и потърсете специализиран търговски обект на STIHL.

### 19.2 Поддръжка и ремонт на акумулатора



Няма необходимост от поддръжка на акумулатора и той не може да бъде ремонтиран.

- ▶ Ако акумулаторът е дефектен или повреден: сменете акумулатора.

## 20 Отстраняване на неизправности

### 20.1 Отстраняване на неизправности по моторната косачка или акумулаторната батерия

Неизправност	Светодиоди на акумулаторната батерия	Причина	Отстраняване
При включване моторната косачка не започва да работи.	1 светодиоди мига в зелено.	Състоянието на зареждане на акумулаторната батерия е твърде ниско.	<ul style="list-style-type: none"> <li>Зареждайте акумулаторната батерия докрай, както е описано в ръководството за употреба на зарядното устройство STIHL AL 101, 301, 301-4, 501.</li> </ul>
	1 светодиоди свети в червено в червено.	Акумулаторната батерия е силно загряла или силно се е охладила.	<ul style="list-style-type: none"> <li>Извадете акумулаторната батерия.</li> <li>Оставете акумулаторната батерия да се охлади или затопли.</li> </ul>
	3 светодиода мигат в червено.	Има неизправност в моторната косачка.	<ul style="list-style-type: none"> <li>Извадете акумулаторната батерия.</li> <li>Почистете електрическите контакти в приемното гнездо за акумулаторната батерия.</li> <li>Поставете акумулаторната батерия.</li> <li>Включете моторната косачка.</li> <li>Ако 3 светодиода продължават да мигат в червено: не използвайте моторната косачка и се обърнете към специализиран търговски обект на STIHL.</li> </ul>
	3 светодиода светят в червено.	Моторната косачка е прегряла.	<ul style="list-style-type: none"> <li>Извадете акумулаторната батерия.</li> <li>Оставете моторната косачка да се охлади.</li> </ul>
	4 светодиода мигат в червено.	В акумулаторната батерия има неизправност.	<ul style="list-style-type: none"> <li>Извадете акумулаторната батерия и отново я поставете.</li> <li>Включете моторната косачка.</li> <li>Ако 4 светодиода продължават да мигат в червено: не използвайте акумулаторната батерия и се обърнете към специализиран търговски обект на STIHL.</li> </ul>
		Прекъсната е електрическата връзка между моторната косачка и акумулаторната батерия.	<ul style="list-style-type: none"> <li>Извадете акумулаторната батерия.</li> <li>Почистете електрическите контакти в приемното гнездо за акумулаторната батерия.</li> <li>Поставете акумулаторната батерия.</li> </ul>
		Моторната косачка или акумулаторната батерия са влажни.	<ul style="list-style-type: none"> <li>Оставете моторната косачка или акумулаторната батерия да изсъхнат,  21.4.</li> </ul>
	Лостът за ръчно включване/ изключване вече е натиснат преди задействане на бутона за освобождаване.	<ul style="list-style-type: none"> <li>Включвайте моторната косачка така, както е описано в това ръководство за употреба.</li> </ul>	
Моторната косачка се самоизключва по време на работа.	3 светодиода светят в червено.	Моторната косачка е прегряла.	<ul style="list-style-type: none"> <li>Извадете акумулаторната батерия.</li> <li>Оставете моторната косачка да се охлади.</li> </ul>

Неизправност	Светодиоди на акумулаторната батерия	Причина	Отстраняване
		Има електрическа неизправност.	<ul style="list-style-type: none"> <li>▶ Извадете акумулаторната батерия и отново я поставете.</li> <li>▶ Включете моторната косачка.</li> </ul>
Продължителността на работа на моторната косачка е твърде кратка.		Акумулаторната батерия не е заредена напълно.	▶ Зареждайте акумулаторната батерия докрай, както е описано в ръководството за употреба на зарядното устройство STIHL AL 101, 301, 301-4, 501.
		Експлоатационният живот на акумулаторната батерия е надхвърлен.	▶ Сменете акумулаторната батерия.
Степените на мощност не могат да се настройат.		Лостът за ръчно включване/изключване е натиснат и моторната косачка е включена.	<ul style="list-style-type: none"> <li>▶ Пуснете лоста за ръчно включване/изключване и задръжте натиснатата само блокировката на лоста за ръчно включване/изключване.</li> <li>▶ Настройте степента на мощност така, както е описано в това ръководство за употреба.</li> </ul>
Акумулаторната батерия с  не може да бъде открита с STIHL connected app.		Безжичният интерфейс Bluetooth® на акумулаторната батерия или на мобилния терминал е деактивиран.	▶ Активирайте безжичния интерфейс Bluetooth® на акумулаторната батерия и на мобилния терминал.
		Разстоянието между акумулаторната батерия и мобилния терминал е твърде голямо.	<ul style="list-style-type: none"> <li>▶ Намалете разстоянието,  21.2.</li> <li>▶ Ако акумулаторната батерия все още не може да бъде открита със STIHL connected app: обърнете се към специализиран търговски обект на STIHL.</li> </ul>

## 20.2 Поддръжка за продукта и помощ за употребата

Поддръжка за продукта и помощ за употребата можете да получите в специализиран търговски обект на STIHL.

Възможности за контакт и допълнителна информация можете да намерите на <https://support.stihl.com> или [www.stihl.com](http://www.stihl.com).

## 21 Технически данни

### 21.1 Моторни косачки STIHL FSA 135

- Допустими акумулаторни батерии:
  - STIHL AP
  - STIHL AR
- Тегло с най-тежката глава за косене и свързвания с нея най-тежък предпазител, без акумулаторна батерия: 5,3 kg
- Дължина без режещ инструмент: 1840 mm

- Максимални обороти на режещия инструмент: 7000 об/мин
- Вид електрическа защита: IPX4 (защита срещу водни пръски от всички страни)

Продължителността на работа е посочена на интернет страница [www.stihl.com/battery-life](http://www.stihl.com/battery-life).

### 21.2 Акумулаторна батерия STIHL AP

- Технология на акумулаторната батерия: литиево-йонна
- Напрежение: 36 V
- Капацитет в Ah: виж табелката с данни
- Вътрешна енергия в Wh: виж табелката с данни
- Тегло в kg: виж заводската табелка
- Безжичен интерфейс Bluetooth® (само за акумулаторни батерии с ):

- Връзка за данни: Bluetooth® 5.1. Мобилният терминал трябва да е съвместим с Bluetooth® Low Energy 5.0 и да поддържа Generic Access Profile (GAP).
- честотна лента: ISM лента 2,4 GHz
- Максимална излъчвана мощност на предавателя: 1 mW
- Обхват на сигнала: ок. 10 m. Силата на сигнала зависи от условията на обкръжаващата среда и мобилния терминал. Обхватът може да се различава значително в зависимост от външните условия, включително използваното приемно устройство. В затворените пространства и през металните бариери (например стени, рафтове, куфари) обхватът може значително да се намали.
- Изисквания към операционната система на мобилното крайно устройство: Android или iOS (в актуалната версия или по-нова)

Изходната мощност на акумулаторната батерия може да варира в зависимост от използваното изделие с акумулаторна батерия.

### 21.3 Температурни граници



#### ПРЕДУПРЕЖДЕНИЕ

- Акумулаторната батерия не е защитена срещу всички въздействия на околната среда. Ако акумулаторната батерия е изложена на неподходящи въздействия на околната среда, тя може да експлодира. Хората могат да бъдат сериозно наранени и да възникнат материални щети.
  - ▶ Не зареждайте акумулаторната батерия при температури под  $-20\text{ }^{\circ}\text{C}$  или над  $+50\text{ }^{\circ}\text{C}$ .
  - ▶ Не използвайте моторната косачка или акумулаторната батерия при температури под  $-20\text{ }^{\circ}\text{C}$  или над  $+50\text{ }^{\circ}\text{C}$ .
  - ▶ Не съхранявайте моторната косачка или акумулаторната батерия при температури под  $-20\text{ }^{\circ}\text{C}$  или над  $+70\text{ }^{\circ}\text{C}$ .

### 21.4 Препоръчителни температурни диапазони

За постигане на оптимална производителност на моторната косачка или на акумулаторната батерия спазвайте следните температурни диапазони:

- Зареждане:  $+5\text{ }^{\circ}\text{C}$  до  $+40\text{ }^{\circ}\text{C}$
- Употреба:  $-10\text{ }^{\circ}\text{C}$  до  $+40\text{ }^{\circ}\text{C}$
- Съхранение:  $-20\text{ }^{\circ}\text{C}$  до  $+50\text{ }^{\circ}\text{C}$

Ако акумулаторната батерия се зарежда, използва или съхранява извън препоръчителните температурни диапазони, производителността може да се понижи.

Ако акумулаторната батерия е мокра или влажна, оставете я да изсъхне за поне 48 ч при над  $+15\text{ }^{\circ}\text{C}$  и под  $+50\text{ }^{\circ}\text{C}$ , както и при 70 % влажност на въздуха. По-високата влажност може да увеличи времето за сушене.

### 21.5 Акустични и вибрационни стойности

Коефициентът К за нивото на звуковото налягане възлиза на 2 dB(A). Коефициентът К за нивото на звукова мощност възлиза на 2 dB(A). Коефициентът К за вибрационните стойности е равен на 2 m/s<sup>2</sup>.

STIHL препоръчва да се носят антифони (защита на слуха).

#### Използване с глава за косене освен PolyCut 28-2

- Ниво на звуково налягане  $L_{pA}$ , измерено съгласно IEC 62841-4-4: 80 dB(A)
- Максимално ниво на звукова мощност  $L_{WA}$ , измерено съгласно IEC 62841-4-4: 92 dB(A)
- Вибрационна стойност  $a_{hv}$ , измерена съгласно IEC 62841-4-4
  - Дръжка за управление: 2,0 m/s<sup>2</sup>
  - лява ръкохватка: 2,9 m/s<sup>2</sup>

#### Използване с глава за косене PolyCut 28-2

- Ниво на звуково налягане  $L_{pA}$ , измерено съгласно IEC 62841-4-4: 84 dB(A)
- Максимално ниво на звукова мощност  $L_{WA}$ , измерено съгласно IEC 62841-4-4: 97 dB(A)
- Вибрационна стойност  $a_{hv}$ , измерена съгласно IEC 62841-4-4
  - Дръжка за управление: 2,0 m/s<sup>2</sup>
  - лява ръкохватка: 2,9 m/s<sup>2</sup>

#### Използване с метален режещ инструмент

- Ниво на звуково налягане  $L_{pA}$ , измерено съгласно IEC 62841-4-4: 81 dB(A)
- Максимално ниво на звукова мощност  $L_{WA}$ , измерено съгласно IEC 62841-4-4: 94 dB(A)
- Вибрационна стойност  $a_{hv}$ , измерена съгласно IEC 62841-4-4
  - Дръжка за управление: 1,8 m/s<sup>2</sup>
  - Лява ръкохватка: 2,1 m/s<sup>2</sup>

Посочените звукови и вибрационни стойности са измерени по стандартизиран метод на изпитване и могат да бъдат използвани за

сравнение на електрически уреди. Действително възникващите звукови и вибрационни стойности могат да се различават от посочените стойности, в зависимост от начина на приложение и използваните принадлежности. Посочените звукови и вибрационни стойности могат да бъдат използвани за първоначална оценка на звуковото и вибрационното натоварване. Действителното звуково и вибрационно натоварване трябва да бъде оценено. При това могат да се вземат под внимание също и периодите от време, през които електроуредът е изключен, както и тези, през които той е включен, но работи без натоварване.

Информация относно изпълнението на Директива за вибрациите на работното място 2002/44/ЕО можете да намерите на [www.stihl.com/vib](http://www.stihl.com/vib).

## 21.6 REACH

Съкращението "REACH" обозначава регламента на ЕГ (Европ. общност) за регистриране, анализ и допустимост на химическите препарати.

Информацията за изпълнение на регламента REACH е посочена по-долу [www.stihl.com/reach](http://www.stihl.com/reach).







## 22 Комбинация от режещи инструменти, предпазители и самари

### 22.1 Комбинация от режещи инструменти, предпазители и самари

Режещ инструмент	Предпазител	Самар
<ul style="list-style-type: none"> <li>– Глава за косене PolyCut 18-2 (Ø 335 mm)</li> <li>– Глава за косене PolyCut 28-2 (Ø 365 mm)</li> <li>Глава за косене с корда за косене „кръгла тиха“ с диаметър 2,4 mm:</li> <li>– Глава за косене AutoCut C 26-2</li> <li>– Глава за косене AutoCut 27-2</li> <li>– Глава за косене DuroCut 20-2</li> <li>– Глава за косене SuperCut 20-2</li> <li>– Глава за косене FixCut 31-2</li> <li>Глава за косене с корда за косене „кръгла тиха“ с диаметър 2,7 mm:</li> <li>– Глава за косене AutoCut 36-2</li> <li>– Глава за косене TrimCut C 32-2</li> </ul>	<ul style="list-style-type: none"> <li>– Предпазител за главите за косене (Ø 420 mm)</li> <li>– Универсален предпазител заедно с престилката и резача (Ø 420 mm)</li> </ul>	<ul style="list-style-type: none"> <li>– Колан за носене на уреда на едно рамо</li> <li>– Колан за носене на две рамене с устройство за бързо освобождаване</li> <li>– Акумулаторна батерия STIHL AR заедно с опорната подложка</li> <li>– Колан за резервни акумулаторни батерии с монтирана „Чанта с колан AP със захранващ кабел“ заедно с колан за носене на уреда на едно рамо</li> <li>– Колан за резервни акумулаторни батерии с колан за носене и монтирана „Чанта с колан AP със захранващ кабел“ заедно с опорната подложка</li> <li>– Система за носене с вградена „Чанта с колан AP със захранващ кабел“ заедно с опорната подложка</li> </ul>
<ul style="list-style-type: none"> <li>– Режещ лист за трева 230-2 (Ø 230 mm)</li> <li>– Режещ лист за трева 230-4 (Ø 230 mm)</li> <li>– Режещ лист за трева 230-8 (Ø 230 mm)</li> <li>– Режещ лист за трева 250-32 (Ø 250 mm)</li> <li>– Режещ лист за трева 260-2 (Ø 260 mm)</li> </ul>	<ul style="list-style-type: none"> <li>– Универсален предпазител без престилка (Ø 420 mm)</li> </ul>	
<ul style="list-style-type: none"> <li>– Нож за гъсталак 250-3 (Ø 250 mm)</li> </ul>		
<ul style="list-style-type: none"> <li>– Дисков режещ лист 200-22 (Ø 200 mm)</li> <li>– Дисков режещ лист 200-22 HP (Ø 200 mm)</li> </ul>	<ul style="list-style-type: none"> <li>– Ограничител (Ø 200 mm)</li> </ul>	<ul style="list-style-type: none"> <li>– Колан за носене на две рамене с устройство за бързо освобождаване</li> <li>– Акумулаторна батерия STIHL AR заедно с опорната подложка</li> <li>– Колан за резервни акумулаторни батерии с колан за носене и монтирана „Чанта с колан AP със</li> </ul>

Режещ инструмент	Предпазител	Самар
		захранващ кабел" заедно с опорната подложка – Система за носене с вградена "Чанта с колан AP със захранващ кабел" заедно с опорната подложка

### Описание на самарите

-  Колан за носене на уреда на едно рамо
-  Колан за носене на две рамена
-  Акумулаторна батерия STIHL AR заедно с опорната подложка
-  Колан за резервни акумулаторни батерии с монтирана „Чанта с колан AP със захранващ кабел“ заедно с колан за носене на уреда на едно рамо
-  Колан за резервни акумулаторни батерии с колан за носене и монтирана „Чанта с колан AP със захранващ кабел“ заедно с опорната подложка
-  Система за носене с вградена "Чанта с колан AP със захранващ кабел" заедно с опорната подложка

## 23 Резервни части и принадлежности

### 23.1 Резервни части и принадлежности

**STIHL** С тези символи се обозначават оригинални резервни части на STIHL и оригинални принадлежности на STIHL.

Фирма STIHL препоръчва да се използват оригинални резервни части и оригинални принадлежности на STIHL.

Резервните части и принадлежностите на други производители не могат да бъдат оценени от STIHL по отношение на надеждността, безопасността и пригодността им, въпреки продължаващото наблюдение на пазара и STIHL не може да гарантира използването им.

Оригинални резервни части и оригинални принадлежности на STIHL се предлагат от специализиран търговски обект на STIHL.

## 24 Отстраняване /изхвърляне

### 24.1 Изхвърляне на моторната косачка и на акумулаторната батерия

Информацията относно изхвърлянето можете да получите от местната администрация или от специализиран търговски обект на STIHL.

Неправилното изхвърляне може да увреди здравето и да замърси околната среда.

- ▶ Занесете продуктите на STIHL, включително опаковките, до подходящ събирателен пункт за рециклиране в съответствие с местните разпоредби.
- ▶ Не ги изхвърляйте заедно с битовите отпадъци.

## 25 Декларация на ЕС (EU) за съответствие

### 25.1 Моторна косачка STIHL FSA 135

ANDREAS STIHL AG & Co. KG  
Badstraße 115  
D-71336 Waiblingen  
Германия

декларира на своя собствена отговорност, че  
– вид: моторна косачка, задвижвана от акумулаторна батерия

- категория на машината:
  - тример за трева
  - хрсторез
  - хрсторез с режещ диск
- фабрична марка: STIHL
- Тип: FSA 135
- серийна идентификация: FA01

отговаря на съответните разпоредби на директивите 2011/65/ЕС, 2006/42/ЕО, 2014/30/ЕС и 2000/14/ЕО и е разработен и произведен съгласно валидните към датата на производство версии на следните стандарти: EN 55014-1, EN 55014-2, EN 62841-1 и EN ISO 12100 при спазване на IEC 62841-4-4, EN 60335-1 и EN 50636-2-91.

За определяне на измереното и на гарантираното максимално ниво на акустичното налягане се процедира съгласно директивата 2000/14/ЕС, приложение VI.

Участващ нотифициран орган: VDE Prüf- u. Zertifizierungsinstitut, Merianstraße 28, 63069 Offenbach, Германия

- Измерено ниво на звукова мощност: 92 dB(A)
- Гарантирано ниво на звуковата мощност: 94 децибела/dB(A)

Техническата документация се съхранява в отдел Одобрение на продукти на ANDREAS STIHL AG & Co. KG.

Годината на производство, страната на производство и машинният номер са посочени върху моторната косачка.

Вайблинген, 2024-01-05

ANDREAS STIHL AG & Co. KG  
в качеството на заместник



Robert Olma, Vice President, Regulatory Affairs  
& Global Governmental Relations

## 26 Адреси

www.stihl.com

## 27 Общи указания за безопасност за електрически инструменти

### 27.1 Въведение

Този раздел предава съдържанието на текста на предварително формулираните в европейския норматив EN/IEC 62841 общи указания за безопасност на ръчно управлявани, задвижвани с двигател електроинструменти.

STIHL трябва да отпечата тези текстове.

Указанията за безопасност за предотвратяване на електрически удар, които са посочени в "Електрическа безопасност", не са приложими за задвижваните с акумулаторна батерия изделия на STIHL.



#### ПРЕДУПРЕЖДЕНИЕ

- Прочетете внимателно всички указания за безопасност, инструкции, илюстрации и технически данни, с които е оборудван електроинструмента. Всякакви пропуски при спазването на инструкциите по-долу могат да причинят електрически удар, пожар и/или тежки наранявания. **Съхранявайте указанията и инструкциите за безопасност на сигурно място за по-нататъшна употреба.**

Понятието "електроинструмент", използвано при указанията за безопасност се отнася за електроинструменти, задвижвани с ток от електрическата мрежа (с кабел за електрическо захранване от мрежата) и за електроинструменти, задвижвани с акумулаторна батерия (без кабел за електрическо захранване от мрежата).

### 27.2 Безопасност на работното място

- a) **Поддържайте Вашето работно място чисто и добре осветено.** Безредие или неосветени работни места могат да доведат до злополука.
- b) **Не работете с електрическия инструмента в застрашена от експлозия среда, в която**

се намират запалими течности, газове или прах. Електроинструментите образуват искри, които могат да възпламенят праха или изпаренията.

- c) По време на използването на електрическия инструмент дръжте децата и другите лица надалеч. При отклоняване на вниманието можете да загубите контрол върху електрическия инструмент.

### 27.3 Електрическа безопасност

- a) Щепселът за връзка на електрическия инструмент с мрежата трябва да съответства на контакта. Щепселът не бива да се променя по какъвто и да било начин. Не използвайте адаптерни щепсели заедно със заземени електрически инструменти. Непроменните щепсели и съответстващите контакти намаляват риска от електрически токов удар.
- b) Избягвайте контакт на тялото Ви със заземени повърхности като тези на тръби, отоплителни тела, електрически печки и хладилници. Ако тялото Ви е заземено, съществува повишен риск от удар с електрически ток.
- c) Пазете електрическите инструменти от дъжд или влага. Проникването на вода в електрическия инструмент води до повишен риск от удар с електрически ток.
- d) Не използвайте хранящия кабел за цели, които не са по предназначението му. Никога не използвайте хранящия кабел за носене, дърпане или за изваждане на щепсела на електрическия инструмент от контакта. Пазете хранящия кабел от топлина, масло, остри ръбове или движещи се части. Повредените или усуканите хранящи проводници водят до повишен риск от удар с електрически ток.
- e) Ако работите с електрически инструмент на открито, използвайте само удължителни кабели, които са подходящи за работа навън. Употребата на удължителен кабел, който е подходящ за работа навън, намалява риска от електрически токов удар.
- f) Ако не може да се избегне работа с електрически инструмент във влажна среда, използвайте защитен прекъсвач срещу утечен ток. Употребата на защитния прекъсвач с диференциална защита срещу

недопустимия утечен ток намалява риска от електрически токов удар.

### 27.4 Безопасност на хора

- a) Бъдете предпазливи, внимавайте какво правите и подхождайте разумно към работата с електрическия инструмент. Никога не използвайте електрическия инструмент, ако сте уморени или се намирате под влиянието на наркотици, алкохол или медикаменти. Дори и само един миг на невнимание при употребата на електрическия инструмент може да доведе до сериозни наранявания.
- b) Носете лично предпазно оборудване и винаги предпазни очила. Носенето на лично предпазно оборудване, като прахозащитна маска, защитни обувки с предпазници от хлъзгане подметки с грайфери, предпазна каска или антифони за защита на слуха, според вида и начина на използване на електрическия инструмент, намалява риска от наранявания.
- c) Избягвайте неволно пускане на машината в действие. Обезателно проверете, за да сте сигурни, че електрическият инструмент е изключен, преди да го включите към мрежата за електрическо храняване и/или към акумулаторната батерия, преди да го хванете или носите. Ако по време на пренасяне на електрическия инструмент държите пръста си на превключателя или ако свържете електрическия инструмент във включено състояние към електрическото храняване, това може да доведе до злополуки.
- d) Преди да включите електрическия инструмент, отстранете всички инструменти за настройка или гаечни ключове. Ако в някоя въртяща се част на електрическия инструмент се намира инструмент или ключ, това може да доведе до наранявания.
- e) Избягвайте необичайни положения на тялото. Грижете се винаги да заемате сигурна и стабилна стойка и пазете равновесие по всяко време. По този начин можете да контролирате електрическия инструмент в неочаквани ситуации.
- f) Носете подходящо облекло. Не носете широки дрехи или украшения. Пазете косите си и облеклото далеч от въртящите се части на апарата. Широките дрехи, украшенията или дългите коси

могат да се закачат във въртящите се части на апарата.

- g) Ако могат да бъдат монтирани устройства за прашосмучене или улавяне на прах, те трябва да се свържат и да се използват правилно. Използването на прашосмучене може да намали опасностите, причинени от запрашаване.
- h) Не проявявайте небрежност по отношение на безопасността и не пренебрегвайте правилата за техника на безопасност, дори ако след многократна употреба на електрическия инструмент вече го познавате добре. Небрежното поведение може за броени части от секундата да доведе до тежки наранявания.

## 27.5 Използване и боравене с електрическия инструмент

- a) Не претоварвайте електрическия инструмент. При работа използвайте предназначения за това електрически инструмент. С подходящия електрически инструмент се работи по-добре и по-безопасно в дадена обхват на мощност.
- b) Не използвайте електрически инструмент, чийто превключвател е дефектен. Ако електрическият инструмент не може вече да се включва или изключва, той е опасен и трябва да се ремонтира.
- c) Винаги изваждайте щепсела от контакта и/или отстранявайте сменяемата акумулаторна батерия преди да предприемате настройки по апарата, преди да смените частите на работния инструмент или оставяте електрическия инструмент на съхранение. Тази предпазна мярка предотвратява неволно задействане на електрическия инструмент.
- d) Съхранявайте електрическите инструменти, които не се ползват в момента, далеч от обсега на деца. Не позволявайте електрическият инструмент да се използва от лица, които не са запознати подробно с него или не са прочели тези инструкции. Електрическите инструменти са опасни, ако се използват от неопитни лица.
- e) Поддържайте грижливо електрическите инструменти и работния инструмент. Контролирайте редовно дали движещите се части функционират правилно и дали не заяждат, дали няма счупени части или

части, които са така повредени, че да пречат на функционирането на електрическия инструмент. Давайте за ремонт повредените части, преди да използвате електрическия инструмент. Много злоупотреби се причиняват от лошо поддържани електрически инструменти.

- f) Поддържайте електрическите инструменти винаги остри и чисти. Грижливо поддържаните режещи инструменти с остри режещи ръбове се заклепват по-малко и се управляват по-лесно.
- g) Използвайте електрическия инструмент, работния инструмент, работните инструменти и т.н. съгласно посочените тук инструкции. При това съблюдавайте условията на работа и извършваната дейност. Използването на електрическите инструменти за други освен предвидените за тях цели и приложения, може да доведе до опасни ситуации.
- h) Поддържайте ръкохватките и повърхностите на ръкохватките в сухо, чисто състояние, незамърсени с масло и мазнини. Хлъзгавите ръкохватки и повърхности на ръкохватките не позволяват стабилно обслужване и контрол на електрическия инструмент в непредвидени ситуации.

## 27.6 Използване и третиране на акумулаторния инструмент

- a) Зареждайте акумулаторните батерии само със зарядните устройства, които са препоръчани от производителя. За зарядно устройство, което е подходящо за определен вид акумулаторни батерии съществува опасност от пожар, ако то се използва с други акумулаторни батерии.
- b) Използвайте в електрическите инструменти само предназначенията за това батерии (акумулатори). Използването на други батерии (акумулатори) може да доведе до наранявания и опасност от пожар.
- c) Ако батерията (акумулаторът) не се използва, тя трябва да се държи далеч от кламери, монети, ключове, пирони, винтове или други малки метални предмети, които биха могли да предизвикат съединяване на късо на контактите. Късо съединение между контактите на батерията (акумулатора) може да причини изгаряния или огън.

- d) **При погрешно използване, от батерията (акумулатора) може да изтече акумулаторна течност. Избягвайте контакт с течността. При случаен контакт с течността съответното място да се промие с вода. Ако течността попадне в очите, трябва да се потърси лекар.** Изтичащата акумулаторна течност може да причини дразнене или изгаряне на кожата.
- e) **Не използвайте повредени или променени акумулаторни батерии.** Повредените или променените акумулаторни батерии могат да имат непредвидено поведение и така да доведат до пожар, експлозия или да предизвикат опасност от нараняване.
- f) **Не подлагайте акумулаторната батерия на въздействието на огън или високи температури.** Откритият огън или температури над 130 °C (265 °F) могат да предизвикат експлозия.
- g) **Спазвайте всичките инструкции за зареждане и никога не зареждайте акумулаторната батерия или акумулаторния инструмент извън посочения в Ръководството за експлоатация температурен диапазон.** Неправилното зареждане или зареждане извън допустимия температурен диапазон може да разруши акумулаторната батерия и да увеличи опасността от пожар.
- b) **Проучете внимателно работната зона за диви животни.** Дивите животни могат да бъдат наранени от работещата машина.
- c) **Огледайте внимателно работната зона и отстранете всички камъни, пръчки, телове, кости и други чужди тела.** Изхвърляните части могат да причинят наранявания.
- d) **Преди да използвате машината винаги проверявайте дали режещият инструмент или режещият диск и режещият или косещият блок не са повредени.** Повредените части увеличават риска от нараняване.
- e) **Следвайте инструкциите за смяна на работните инструменти.** Неправилно затегнатите гайки или болтове на режещия диск могат или да го повредят, или да доведат до разхлабването му.
- f) **Номиналните обороти на режещия инструмент трябва да се поне толкова високи, колкото максималните обороти, посочени върху машината.** Режещите инструменти, въртящи се по-бързо от номиналната им обороти, могат да се счупят и да излетят.
- g) **Носете защита за очите или главата и предпазни ръкавици.** Подходящите лични предпазни средства ще намалят нараняванията, причинени от летящи отломки или случаен контакт с режещата корда или режещия диск.

## 27.7 Сервиз

- a) **Давайте Вашия електрически инструмент за ремонт само при квалифициран и специализиран персонал и само с оригинални резервни части.** По този начин се осигурява спазването на безопасността на апарата.
- b) **Никога не правете поддръжка на повредени акумулаторни батерии.** Всички дейности по поддръжката на акумулаторните батерии трябва да се извършват само от производителя или от оторизирани сервизни работилници.
- h) **По време на работа винаги носете защитни обувки с нехлъзгащи се подметки. Никога не работете боси или със сандали с отворени пръсти.** Това ще намали опасността от нараняване на крака при контакт с въртящата се режеща корда или режещия диск.
- i) **По време на работа с машината винаги носете защитни обувки. Никога не работете боси или със сандали с отворени пръсти.** Това ще намали опасността от нараняване на крака при контакт с въртящата се режеща корда или режещия диск.

## 27.8 Указания за безопасност за тример за трева, хресторез и хресторез с режещ диск

- a) **Не използвайте машината при лошо време, особено при гръмотевични бури.** Това намалява риска да бъдете ударени от мълния.
- j) **По време на работа с машината носете дълги панталони.** Голата кожа увеличава вероятността от наранявания от изхвърчащи предмети.
- k) **По време на работа дръжте зрителите далеч.** Изхвърляните части могат да причинят сериозни наранявания.

- l) **При работа с машината винаги използвайте и двете си ръце.** Дръжте машината с две ръце, за да избегнете загуба на контрол.
- m) **Дръжте машината само за изолираните повърхности за хващане, тъй като режещата корда или режещият диск могат да попаднат на скрити под повърхността електрически проводници или на собствения мрежов кабел.** Контактът на режещата корда или режещия диск с токопроводящ кабел под напрежение може да постави под напрежение металните части на уреда и да предизвика електрически удар.
- n) **Внимавайте винаги да заемате сигурна и стабилна стойка и работете с машината само когато стоите на земята.** Хлъзгав терен или нестабилни опорни повърхности могат да доведат до загуба на равновесия или загуба на контрол над машината.
- o) **Не работете с машината на прекалено стръмни склонове.** Това намалява риска от загуба на контрол, подхлъзване и падане, което може да доведе до наранявания.
- p) **Когато работите по склонове се уверете, че сте заели стабилна стойка; винаги работете напречно на склона, никога нагоре или надолу, и бъдете изключително внимателни при промяна на посоката на работа.** Това намалява риска от загуба на контрол, подхлъзване и падане, което може да доведе до наранявания.
- q) **По време на работа дръжте всички части на тялото си далеч от режещата корда или режещия диск. Преди да включите машината, се уверете, че режещата корда или режещият диск не докосват нищо.** Момент на невнимание по време на работа с машината може да доведе до нараняване на вас или други.
- r) **Не работете с машината над нивото на кръста.** Това помага да се избегне случаен контакт с режещата корда или режещия диск и позволява по-добър контрол на машината в неочаквани ситуации.
- s) **Когато подрязвате храст или режете дърво под напрежение, бъдете готови за тяхното отпружиране.** При отпускане на дървесните влакна, храстът или дървото могат да ударят оператора и/или да изкарат машината извън контрол.
- t) **Бъдете особено внимателни при рязане на ниски насаждения и млади фиданки.** Тънкият материал може да се закачи или увлови от режещия диск и да Ви удари или да Ви накара да загубите равновесие.
- u) **Дръжте машината под контрол и не докосвайте режещите дискове или други опасни части, докато се движат.** Това намалява риска от нараняване от движещи се части.
- v) **Носете машината изключена и далеч от тялото си.** Правилното боравене с машината ще намали вероятността от случаен контакт с въртящите се режещ диск.
- w) **Про транспортиране или съхраняване на машината винаги поставяйте предпазната капачка върху металния режещ диск.** Правилното боравене с машината намалява вероятността от случаен контакт с режещия диск.
- x) **Използвайте резервните корди, резервните режещи глави или резервните режещи дискове само както е посочено от производителя.** Неправилно подобрите резервни части могат да увеличат риска от счупване и нараняване.
- y) **Уверете се, че превключателят е изключен, а акумулаторната батерия - снета, преди да отстраните заседналия материал или да обслужите машината.** Неочакваното задействане на машината при отстраняване на заседналия материал може да доведе до сериозни наранявания.

## 27.9 Указания за безопасност по отношение на отката

Откат е внезапно движение на машината настрани, напред или назад, което може да възникне, когато режещият инструмент се заклещи или закачи за предмет като младо дърво или пън. То може да е толкова силно, че машината и/или операторът да бъдат изтласкани във всяка посока, което в крайна сметка води до загуба на контрол над машината.

Откатът и свързаните с него опасности могат да бъдат предотвратени чрез предприемане на подходящи предпазни мерки, както е описано по-долу.

- a) **Дръжте машината с две ръце и поставете ръцете си в положение, при което можете да поемете силата на отката. Стойте отляво на машината.** Откатът може да увеличи риска от нараняване поради неочакваното движение на машината. Операторът може да контролира силите на отката, като вземе подходящи предпазни мерки.
- b) **Ако рещежият диск се заклещи или когато прекъсват работата, изключете машината и я дръжте стабилно в материала, докато рещежият диск спре. Ако рещежият диск се е заклещил, никога не се опитвайте да изваждате машината от материала или да я дърпате назад, докато рещежият диск може да движи; в противен случай може да се получи откат.** Установете и отстранете причината за заклещването на рещежия диск.
- c) **Не използвайте тъпи или повредени рещежи дискове.** Тъпите или повредените рещежи дискове увеличават риска от заклещване или закачане на предмет и могат да доведат до откат.
- d) **Винаги осигурявайте добра видимост към материала, който трябва да бъде отрязан.** Откатът е по-вероятен на места, където е трудно да се види материалът, който трябва да бъде отрязан.
- e) **Изключете машината, ако по време на работа се приближи друго лице.** Други хора могат по-лесно да бъдат ударени и наранени от въртящия се рещеж диск в случай на откат.

13	Lucrul cu motocoasa.....	384
14	După lucru.....	386
15	Transportarea.....	386
16	Stocarea.....	386
17	Curățare.....	387
18	Întreținere.....	387
19	Reparare.....	388
20	Depanare.....	388
21	Date tehnice.....	389
22	Combinaiji din unelte tăietoare, apărători și sisteme de transport.....	391
23	Piese de schimb și accesorii.....	392
24	Eliminare.....	392
25	Declarație de conformitate EU.....	392
26	Adrese.....	393
27	Instrucțiuni generale de siguranță pentru electrounete.....	393

## 1 Prefață

Stimată clientă, stimate client,

ne bucurăm că аți ales STIHL. Dezvoltăm și executăm produsele noastre în calitate de vârf, conform nevoilor clienților nostri. În felul acesta iau naștere produse de mare fiabilitate chiar și în condiții de solicitare extremă.

STIHL înseamnă calitate de vârf și în domeniul de service. Atelierele noastre de specialitate oferă consiliere și instrucțiuni competente, dar și o cuprinzătoare asistență tehnică.

Compania STIHL се angajează în mod expres să protejeze natura. Aceste instrucțiuni de utilizare sunt concepute pentru а vă ajuta la utilizarea sigură și ecologică а produsului dumneа-voastră STIHL pe о durată lungă de exploatare.

Vă mulțumim pentru încredere și vă dorim multă bucurie la utilizarea produsului dumneа-voastră STIHL.



Dr. Nikolas Stihl

**IMPORTANT! ÎNAINTE DE UTILIZARE, CITIȚI ȘI PĂSTRAȚI INSTRUCȚIUNILE.**

## Cuprins

1	Prefață.....	369
2	Informații referitoare la acest Manual de instrucțiuni.....	370
3	Cuprins.....	370
4	Instrucțiuni de siguranță.....	372
5	Pregătirea motocoasei de funcționare....	379
6	Încărcarea bateriei și а LED-urilor.....	379
7	Activarea și dezactivarea interfeței radio Bluetooth®.....	380
8	Asamblarea motocoasei.....	380
9	Reglarea motocoasei pentru utilizator....	382
10	Introducerea și scoaterea bateriei.....	383
11	Pomirea și oprirea motocoasei.....	383
12	Verificarea acumulatorului și а motocoasei.....	384