

MS 182, 212

STIHL



2 - 38

Ръководство за употреба



Съдържание

1	Предговор.....	2
2	Информация относно настоящото Ръководството за употреба.....	2
3	Преглед на съдържанието.....	3
4	Указания за безопасност.....	4
5	Подготовка на моторния трион за работа.....	13
6	Сглобете моторния трион.....	13
7	Задействане и освобождаване на верижната спирачка.....	17
8	Смесване на горивото и зареждане на моторния трион.....	18
9	Пускане в действие и изключване на двигателя.....	20
10	Проверка на моторния трион.....	22
11	Работа с моторния трион.....	24
12	След работа.....	29
13	Транспортиране.....	29
14	Съхранение.....	29
15	Почистване.....	30
16	Поддръжка /обслужване.....	31
17	Ремонт.....	32
18	Отстраняване на неизправности.....	32
19	Технически данни.....	35
20	Комбинации от направляваща шина и режеща верига.....	36
21	Резервни части и принадлежности.....	37
22	Отстраняване /изхвърляне.....	37
23	Декларация на ЕС (EU) за съответствие.....	37
24	Декларация за съответствие UKCA.....	38
25	Адреси.....	38

1 Предговор

Уважаеми клиенти,

Радваме се, че сте избрали изделие на фирма STIHL. Ние разработваме и произвеждаме продукти с най-високо качество в съответствие с изискванията на нашите клиенти. Така се създават продукти, които се отличават с висока надеждност дори при изключително високо натоварване.

STIHL също така държи на най-високото ниво в обслужването. Сътрудниците в специализираните ни търговски обекти са готови да ви дадат компетентна консултация и съвети, както и да поемат комплексно техническо обслужване на закупените от Вас апарати.

STIHL е категоричен привърженик на устойчивото и отговорно отношение към природата. Настоящото ръководство за употреба следва да Ви подпомогне в продължителното,

сигурно и екологично използване на Вашия продукт на STIHL.

Благодарим Ви за доверието и Ви пожелаваме удоволствие от употребата на изделието от фирма STIHL.



Dr. Nikolas Stihl

ВАЖНО! ПРОЧЕТЕТЕ ПРЕДИ УПОТРЕБА – И СЪХРАНЯВАЙТЕ.

2 Информация относно настоящото Ръководството за употреба

2.1 Обозначение на предупредителни указания, които се срещат в текста



ПРЕДУПРЕЖДЕНИЕ

- Това указание предупреждава за опасностите, които могат да доведат до тежки наранявания или до смърт.
 - ▶ Посочените мерки ще помогнат за предотвратяването на тежки наранявания или смърт.

УКАЗАНИЕ

- Това указание предупреждава за опасности, които могат да доведат до материални щети.
 - ▶ Посочените мерки ще помогнат за предотвратяването на материални щети.

2.2 Символи в текста



Този символ насочва към глава от настоящото ръководството за употреба.

3 Преглед на съдържанието

3.1 Моторен трион

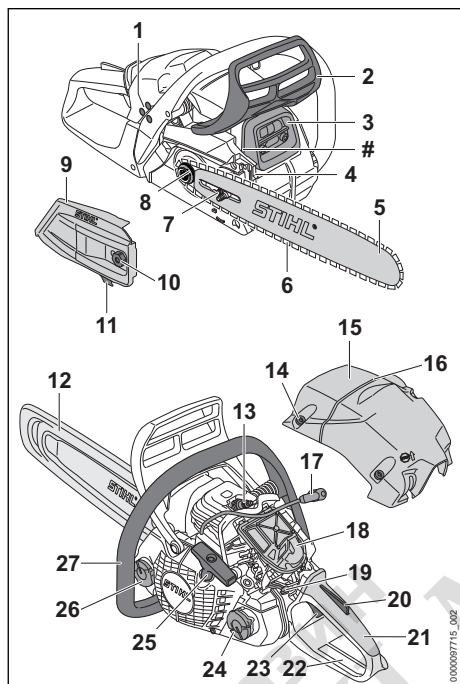

- 1 Винтове за регулиране на карбуратора**
Винтовете за регулиране на карбуратора служат за настройване на карбуратора.
- 2 Преден предпазител на ръката**
Предният предпазител на ръката предпазва лявата ръка от контакт с режещата верига, служи за задействане на спирачката на веригата и при обратен удар задейства автоматично спирачката на веригата.
- 3 Шумозаглушител**
Шумозаглушителят намалява шумовите емисии на моторния трион.
- 4 Зъбна опора**
Зъбната опора служи за подпиране на моторния трион върху дървения материал по време на работа.
- 5 Направляваща шина**
Направляващата шина направлява режещата верига.

- 6 Режеща верига**
Режещата верига разрязва дървения материал.
- 7 Затегателен болт**
Затегателният болт служи за регулиране опъването на веригата.
- 8 Верижно зъбно колело**
Верижното зъбно колело задвижва режещата верига.
- 9 Капак на верижното зъбно колело**
Капакът на верижното зъбно колело покрива верижното зъбно колело и закрепва направляващата шина към моторния трион.
- 10 Гайка**
Гайката фиксира капака на верижното зъбно колело към моторния трион.
- 11 Уловител на веригата**
Уловителят на веригата улавя изхвърчаща или скъсана режеща верига.
- 12 Предпазител на веригата**
Предпазителът на веригата защитава ползвателя от контакт с режещата верига.
- 13 Запалителна свещ**
Запалителната свещ възпламенява гориво-въздушната смес в двигателя.
- 14 Затвор на капака**
Затворът на капака закрепва капака към моторния трион.
- 15 Капак**
Капакът покрива двигателя.
- 16 Лайстна за поваляне**
Посоката на поваляне може да се контролира с помощта на лайстната за поваляне.
- 17 Щекер на запалителната свещ**
Щекерът на запалителната свещ свързва запалителния кабел със запалителната свещ.
- 18 Въздушен филтър**
Въздушният филтър филтрира засмуквания от двигателя въздух.
- 19 Комбиниран лост**
Комбинираният лост служи за настройване на стартирането, експлоатирането и изключването на двигателя.
- 20 Блокировка на лоста за газта**
Блокировката на лоста за газта служи за деблокиране на лоста за газта.
- 21 Дръжка за управление**
Дръжката за управление служи за управление, държане и водене на моторния трион.

22 Заден предпазител на ръката

Задният предпазител на ръката предпазва дясната ръка от контакт с изхвърчаща или скъсана режеща верига.

23 Лост за газта

Лостът за газта служи за ускоряване на двигателя.

24 Капачка на резервоара за гориво

Капачката на резервоара за гориво затваря резервоара за гориво.

25 Дръжка за стартиране

Дръжката за стартиране служи за стартиране на двигателя.

26 Капачка на масления резервоар

Капачката на масления резервоар затваря масления резервоар.

27 Тръбна дръжка

Тръбната дръжка служи за държане, водене и носене на моторния трион.

Номер на машината**3.2 Характеристики на оборудването**

Според пазара моторният трион може да прилежава следните характеристики:

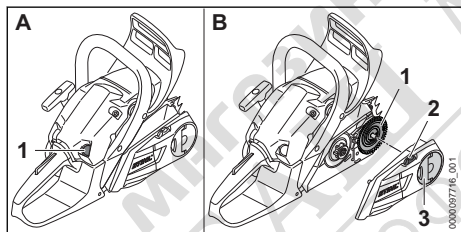
**Ръчна помпа за гориво (А)****1 Ръчна помпа за гориво**

Ръчната помпа за гориво улеснява стартирането на двигателя.

Устройство за бързо опъване на веригата (В)**1 Опъвателна шайба**

Опъвателната шайба избутва направляващата шина и по този начин опъва и разхлабва режещата верига.

2 Опъвателно колело

Опъвателното колело позволява да се настройва опъването на веригата.

3 Крилчата гайка

Крилчатата гайка фиксира капака на верижното зъбно колело към моторния трион.

3.3 Символи

Символите могат да се намират върху моторния трион и означават следното:



Този символ обозначава резервоара за гориво.



С този символ се обозначава резервоара за адхезивно масло за режещата верига.



В тази посока се поставя или задейства спирачката на веригата.



С този символ се показва посоката на движение на режещата верига.



Посока на въртене за опъване на режещата верига



Този символ обозначава ръчната помпа за гориво.



Комбинираният лост се поставя в тази посока, за да се изключи двигателят.



Комбинираният лост се поставя в тази позиция, за да се изключи двигателят.



Двигателят работи в тази позиция на комбинирания лост.



Двигателят се стартира в тази позиция на комбинирания лост.



В тази позиция на комбинирания лост двигателят се подготвя за стартиране.



Гарантирано максимално ниво на звуковата мощност в съответствие с Директива 2000/14/ЕО в децибели / dB(A), за да се направят сравними звуковите емисии на изделията.

4 Указания за безопасност**4.1 Предупредителни символи**

Предупредителните символи на моторния трион означават следното:



Да се спазват указанията за безопасност и мерките, свързани с тях.



Да се прочете, разбере и съхранява настоящото ръководство за употреба.



Носете предпазни очила, антифони (защита на слуха) и предпазна каска.



Спазвайте указанията за безопасност относно обратния удар и съответните мерки.

4.2 Употреба по предназначение

Моторните триони STIHL MS 182 и STIHL MS 212 служат за рязане на дървен материал, както и за кастрене на клони и отсичане на дървета.

▲ ПРЕДУПРЕЖДЕНИЕ

- При използване на моторния трион не по предназначение може да се стигне до тежки наранявания или смърт на хора и материални щети.
 - ▶ Моторният трион да се използва така, както е описано в настоящото ръководство за употреба.

4.3 Изисквания към ползвателя

▲ ПРЕДУПРЕЖДЕНИЕ

- Ползвателите, които не са инструктирани предварително, не са в състояние да разпознаят или преценят опасностите, свързани с моторния трион. Ползвателят или други хора могат да бъдат тежко или дори смъртно ранени.



- ▶ Да се прочете, разбере и съхранява настоящото ръководство за употреба.

- ▶ Когато моторният трион се дава на друг ползвател: да му се предаде също и ръководството за употреба.
- ▶ Убедете се, че ползвателят удовлетворява следните изисквания:
 - Ползвателят е отпочинал.
 - Ползвателят физически, емоционално и умствено е способен да обслужва моторния трион и да работи с него. В случай, че ползвателят физически, емоционално и умствено е ограничен да го направи, той може да работи с апарата само под надзора или ръководството на отговорно лице.
 - Ползвателят е в състояние да разпознае и прецени опасностите на моторния трион.
 - Ползвателят е пълнолетно лице или е обучен в съответствие с националните разпоредби под надзора на друго лице.
 - Ползвателят трябва да е получил инструкции от специализиран търговски обект на STIHL или от друго компетентно лице, преди да пристъпи

към работа с моторния трион за първи път.

- Ползвателят не бива да работи с апарата когато се намира под въздействието на алкохол, медикаменти или наркотици.
 - ▶ Ако ползвателят работи с моторния трион за първи път: тренирайте рязане на объл дървен материал върху магаре за рязане на дърва или подпора.
 - ▶ При съмнения и въпроси се обърнете към специализиран търговски обект на STIHL.
- Запалителната система на този моторен трион създава съвсем слабо електромагнитно поле. Електромагнитното поле може да повлияе на сърдечните пейсмейкъри. Ползвателят може да получи тежки, дори смъртоносни наранявания.
 - ▶ Ако ползвателят носи сърдечен пейсмейкър: уверете се, че сърдечният пейсмейкър няма да бъде повлиян.

4.4 Облекло и екипировка

▲ ПРЕДУПРЕЖДЕНИЕ

- По време на работа дългата коса може да се втегли в моторния трион. Ползвателят може да бъде сериозно наранен.
 - ▶ Приберете и осигурете дългата коса по такъв начин, че тя да се намира над раменете.
- По време на работа могат да бъдат изхвърляни предмети с висока скорост. Ползвателят може да получи нараняване.
 - ▶ Носете плътно прилягащи предпазни очила. Подходящи предпазни очила са тези, които са минали проверка по стандарт EN 166 или по националните предписания и се предлагат в търговската мрежа със съответна маркировка.
 - ▶ STIHL препоръчва да се носи предпазна маска за лице.
 - ▶ Да се носи добре прилягаща горна дреха с дълги ръкави.
- По време на работа възниква шум. Шумът може да увреди слуха.
 - ▶ Носете антифони (защита на слуха).
- Падащи предмети могат да причинят наранявания на главата.





▶ Ако по време на работа могат да падат предмети: носете предпазна каска.

- По време на работа може да се вдигне прах и да възникнат изпарения. Вдишаният прах и изпаренията може да увредят здравето и да предизвикат алергични реакции.
 - ▶ Ако се вдига прах или се образуват изпарения: носете противопрахова маска.
- Неподходящото облекло може да се оплете в дървения материал, храсти и в моторния трион. Ползватели без подходящо облекло могат да получат тежки наранявания.
 - ▶ Носете плътно прилягащо облекло.
 - ▶ Не носете шалове и бижута.
- По време на работа ползвателят може да докосне движещата се режеща верига. Ползвателят може да бъде сериозно наранен.
 - ▶ Носете дълъг панталон със защита от срязване.
- По време на работа ползвателят може да се пореже на дървен материал. По време на почистване и поддръжка ползвателят може случайно да докосне режещата верига. Ползвателят може да получи нараняване.
 - ▶ Да се носят работни ръкавици от устойчив материал.
- Ако ползвателят носи неподходящи обувки, той може да се подхлъзне. Ако ползвателят случайно докосне движещата се режеща верига, той може да се пореже. Ползвателят може да получи нараняване.
 - ▶ Носете ботуши за работа с моторен трион и със защита от срязване.

4.5 Работен участък и неговата околност

▲ ПРЕДУПРЕЖДЕНИЕ

- Външни лица, деца и животни не могат да разпознават и оценяват опасностите, свързани с работата на моторния трион и опасностите от евентуално изхвърчащи предмети. Външни хора, деца и животни могат да получат тежки наранявания и да бъдат причинени материални щети.
 - ▶ Външни лица, деца и животни да не се допускат в работната зона.
 - ▶ Не оставяйте моторния трион без наблюдение.
 - ▶ Уверете се, че деца не могат да играят с моторния трион.

- Когато двигателят работи, от шумозаглушителя изтичат горещи отработени газове. Горещите отработени газове могат да възпламенят леснозапалимите материали и да предизвикат пожар.

▶ Дръжте струята отработени газове далече от леснозапалимите материали.

4.6 Състояние, съответстващо на изискванията за безопасност

4.6.1 Моторен трион

Моторният трион се намира в състояние, съответстващо на изискванията за безопасност, когато са изпълнени следните условия:

- Моторният трион не е повреден.
- Няма теч на гориво от моторния трион.
- Капачките на резервоара за гориво и масления резервоар са затворени.
- Моторният трион е чист.
- Уловителят на веригата е монтиран и в изправност.
- Спирачката на веригата функционира.
- Елементите на управлението функционират и не са променени.
- Смазването на веригата функционира нормално.
- Следите от износване на верижното зъбно колело не са по-дълбоки от 0,5 mm.
- Монтирана е една от посочените в това ръководство за употреба комбинации от направляваща шина и режеща верига.
- Направляващата шина и режещата верига са монтирани правилно.
- Режещата верига е опъната правилно.
- Монтирани са оригинални принадлежности на STIHL за този моторен трион.
- Принадлежностите са монтирани правилно.

▲ ПРЕДУПРЕЖДЕНИЕ

- При състояние, неотговарящо на изискванията за техническа безопасност, е възможно конструктивни части вече да не функционират нормално, предпазни устройства да не действат и да излиза гориво. Може да се стигне до сериозни наранявания на хора или смърт.
 - ▶ Да се работи само с изправен моторен трион.
 - ▶ Ако от моторния трион изтича гориво: не работете с моторния трион и се свържете със специализиран търговски обект на STIHL.
 - ▶ Затворете капачките на резервоара за гориво и масления резервоар.

- ▶ Ако моторният трион е замърсен: моторният трион трябва да се почисти.
- ▶ Работете с монтиран и неповреден уповител на веригата.
- ▶ Не бива да се правят конструктивни промени по моторния трион. Изключение: монтиране на една от посочените в това ръководство за употреба комбинации от направляваща шина и режеща верига.
- ▶ Ако елементите на управлението не функционират: да не се ползва моторният трион.
- ▶ Монтирайте оригинални принадлежности на STIHL за този моторен трион.
- ▶ Монтирайте направляващата шина и режещата верига така, както е описано в това ръководство за употреба.
- ▶ Монтирайте принадлежностите така, както е описано в това ръководство за употреба или както е описано в ръководството за употреба на принадлежностите.
- ▶ Да не се вкарват никакви предмети в отворите на моторния трион.
- ▶ Сменете износените или повредени указателни табелки.
- ▶ При съмнения се обърнете към специализиран търговски обект на STIHL.

4.6.2 Направляваща шина

Направляващата шина се намира в състояние, съответстващо на изискванията за безопасност, когато са изпълнени следните условия:

- Направляващата шина не е повредена.
- Направляващата шина не е деформирана.
- Каналът е толкова дълбок или е по-дълбок от минималната му дълбочина, \square 19.3.
- Преградите на канала нямат мустаци.
- Каналът не е стеснен и не е разширен.

▲ ПРЕДУПРЕЖДЕНИЕ

- В състояние, не отговарящо на техническата безопасност, шината не може правилно да води режещата верига. Движещата се верига може да изскочи от направляващата шина. Може да се стигне до сериозни наранявания на хора или смърт.
 - ▶ Да се работи само с изправна /неповредена направляваща шина.
 - ▶ Ако дълбочината на жлеба е по-малка от минималната му дълбочина: да се смени направляващата шина.
 - ▶ Почиствайте мустаци на направляващата шина веднъж седмично.

- ▶ При съмнения и въпроси обърнете се към сътрудник в специализиран търговски обект на фирма STIHL.

4.6.3 Режеща верига

Режещата верига се намира в състояние, съответстващо на изискванията за безопасност, когато са изпълнени следните условия:

- Режещата верига не е повредена.
- Режещата верига е правилно заточена.
- Маркировките за износване на режещите зъби трябва да се виждат.

▲ ПРЕДУПРЕЖДЕНИЕ

- При състояние на апарата, неотговарящо на изискванията за техническа безопасност, частите му не могат да функционират нормално и предпазните устройства престават да действат. Може да се стигне до сериозни наранявания на хора или смърт.
 - ▶ Да се работи само с изправна режеща верига.
 - ▶ Правилно да се заточва режещата верига.
 - ▶ При съмнения и въпроси обърнете се към специализиран търговски обект на STIHL.

4.7 Гориво и зареждане

▲ ПРЕДУПРЕЖДЕНИЕ

- Използваното за този моторен трион гориво се състои от смес от бензин и масло за двутактови двигатели. Горивото и бензинът са силно запалими. Ако горивото или бензинът влязат в контакт с открит пламък или горещи предмети, те могат да причинят пожари или експлозии. Може да се стигне до тежки наранявания и смърт на хора и до материални щети.
 - ▶ Пазете горивото и бензина от горещина и огън.
 - ▶ Не разливайте гориво и бензин.
 - ▶ Ако разлеете гориво: избършете горивото с кърпа и се опитайте да стартирате двигателя, едва когато всички части на моторния трион изсъхнат.
 - ▶ Не пушете.
 - ▶ Не зареждайте в близост до огън.
 - ▶ Преди зареждане с гориво изключвайте двигателя и го оставяйте да се охладни.
 - ▶ Стартирайте двигателя на разстояние най-малко 3 m от мястото на зареждане с гориво.
- Вдишаните изпарения от гориво и бензин могат да причинят отравяне.

- ▶ Не вдъшвайте изпаренията от гориво или бензин.
- ▶ Зареждайте с гориво на добре проверено място.
- Моторният трион се нагрява по време на работа или при високи температури на околната среда. В зависимост от вида на горивото, височината, температурата на околната среда и температурата на моторната косачка, горивото се разшири и в резервоара за гориво може да възникне свръхналягане. Ако капачката на резервоара за гориво се отвори, горивото може да избликне и да се възпламени. Може да се стигне до тежки наранявания на ползвателя и до материални щети.
 - ▶ Преди да отворите капачката на резервоара за гориво оставете моторният трион да се охлади.
 - ▶ Отворете капачката на резервоара за гориво бавно, а не изведнъж.
- Дрехите, които са били в контакт с гориво или бензин, са леснозапалими. Може да се стигне до тежки наранявания и смърт на хора и до материални щети.
 - ▶ Ако дрехи са били в контакт с гориво или бензин: сменете дрехите.
- Горивото, бензинът и маслото за двутактови двигатели могат да застрашат околната среда.
 - ▶ Не разливайте гориво, бензин и масло за двутактови двигатели.
 - ▶ Изхвърляйте горивото, бензина и маслото за двутактови двигатели съгласно разпоредбите и по екологичен начин.
- Ако гориво, бензин или масло за двутактови двигатели влязат в контакт с кожата или очите, те могат да предизвикат дразнене на кожата или очите.
 - ▶ Избягвайте контакт с горивото, бензина или маслото за двутактови двигатели.
 - ▶ При контакт с кожата: засенгнатите участъци на кожата да се измият обилно с вода и сапун.
 - ▶ При контакт с очите: очите да се изплакват обилно с вода в продължение на най-малко 15 минути и да се потърси лекар.
- Запалителната система на моторния трион създава искри. Искрите могат да излязат навън и в леснозапалима или експлозивна среда да предизвикат пожар или експлозия. Може да се стигне до тежки наранявания и смърт на хора и до материални щети.
 - ▶ Използвайте запалителните свещи, описани в това ръководство за употреба.

- ▶ Завийте запалителната свещ и я затегнете здраво.
- ▶ Натиснете здраво отгоре щекера на запалителната свещ.
- Верижният трион може да се повреди, ако моторният трион ще се зарежда с гориво, което е смесено с неподходящ бензин или неподходящо масло за двутактови двигатели или има неправилно съотношение на смесване на бензин или масло за двутактови двигатели.
 - ▶ Смесвайте горивото така, както е описано в това ръководство за употреба.
- При дълго съхранение на горивото сместа от бензин и масло за двутактови двигатели може да се раздели или да остарее. Моторният трион може да се повреди, ако се зареди с такова гориво.
 - ▶ Преди зареждане на моторния трион с гориво: размесете добре горивото.
 - ▶ Използвайте смес от бензин и масло за двутактови двигатели, която не е по-стара от 30 дни (STIHL MotoMix: 5 години).

4.8 Процес на работа

4.8.1 Рязане

▲ ПРЕДУПРЕЖДЕНИЕ

- Ако извън работната зона в границата на чуваемост няма хора, на тях не може да им се помогне в случай на авария.
 - ▶ Уверете се, че хората са извън работната зона в границата на чуваемост.
- Ако ползвателят не стартира правилно двигателя, той може да загуби контрол върху моторния трион. Ползвателят може да бъде сериозно ранен.
 - ▶ Стартирайте двигателя така, както е описано в това ръководство за работа.
 - ▶ Ако режещата верига докосне земята или предмети: не стартирайте двигателя.
- В някои ситуации ползвателят не може да работи концентрирано. Ползвателят може да загуби контрол върху моторния трион, да се спъне и падне и да получи тежка травма.
 - ▶ Необходимо е да се работи спокойно и съсредоточено.
 - ▶ Ако условията на видимост или осветление са лоши: да не се работи с моторния трион.
 - ▶ Да се обслужва самостоятелно моторния трион.
 - ▶ Не работете над нивото на раменете си.

- ▶ Да се внимава за срещани препятствия.
- ▶ При работа ползвателят трябва да застане твърдо върху земята и да пази равновесие. Ако се налага да се работи на високо: използвайте повдигателна работна платформа или устойчиви скелета.
- ▶ При признаци на умора: направете пауза.
- Когато двигателят работи се отделят отработени газове. Вдишаните отработени газове могат причинят отравяне.
 - ▶ Не вдишвайте отработените газове.
 - ▶ Работете с моторния трион на добре проветрено място.
 - ▶ Ако имате гадене, главоболие, замъглено зрение, нарушени на слуха или замаяност: спрете да работите и се обърнете към лекар.
- Когато ползвателят носи антифони (защита за слуха) и двигателят работи, той не може да възприема звуците добре.
 - ▶ Необходимо е да се работи спокойно и съсредоточено.
- Ако моторният трион се използва, а комбинираният лост е в позиция **J**, ползвателят не може да контролира моторния трион при работа. Ползвателят може да бъде сериозно ранен.
 - ▶ Поставете комбинирания инструмент в позиция **I**.
 - ▶ Стартирайте двигателя така, както е описано в това ръководство за работа.
- Ако се подаде газ с включена спирачка на веригата, спирачката на веригата може да се повреди.
 - ▶ Преди рязане освободете спирачката на веригата.
- Ползвателят може да се пореже от движещата се режеща верига. Ползвателят може да бъде сериозно ранен.
 - ▶ Да не се докосва движещата се режеща верига.
 - ▶ Ако режещата верига е блокирана от някакъв предмет: изключете двигателя и включете спирачката на веригата. Едва тогава отстранете предмета.
- Движещата се режеща верига се нагрива и се разтяга. Ако режещата верига не е достатъчно смазана и натегната, тя може да изскочи от направляващата шина или да се скъса. Това може да доведе до тежко нараняване на хора и до материални щети.
 - ▶ Използвайте адхезионно масло за режещата верига.
- ▶ По време на работа редовно правете проверка на опъването на режещата верига. Ако опъването на режещата верига е недостатъчно: натегнете режещата верига.
- Ако по време на работа моторния трион се промени или започне да се държи необичайно, това означава, че състоянието му може да не съответства на изискванията за техническа безопасност. Това може да доведе до тежко нараняване на хора и до материални щети.
 - ▶ В този случай трябва да прекратите работата и да се обърнете към специализиран търговски обект на STIHL.
- ▶ По време на работа моторният трион може да предизвика вибрации.
 - ▶ Слагайте ръкавици.
 - ▶ Правете почивки в процеса на работа.
 - ▶ При поява на признаци за нарушено кръвооросяване: посетете лекар.
- Ако движещата се режещата верига попадне на твърд предмет, може да възникнат искри. Искрите са способни да предизвикат пожар в лесно възпламенима среда. Може да се стигне до тежки наранявания и смърт на хора и до материални щети.
 - ▶ Не бива да се работи в лесно възпламенима среда.
- След пускане на лоста за газта режещата верига продължава да се движи още кратко време. Движещата режеща верига може да пореже хората. Може да се стигне до сериозни наранявания на лица.
 - ▶ Изчакайте, докато режещата верига престане да се движи.

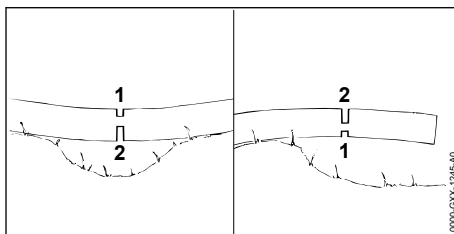

⚠ ПРЕДУПРЕЖДЕНИЕ

- Когато се реже дървесина, намираща се под напрежение, направляващата шина може да се заклеци. Ползвателят може да изгуби контрол върху моторния трион и да получи тежка травма.
 - ▶ Първо се прави разрез на притиснатата страна (1), след това отсичач разрез в опънатата страна (2).

4.8.2 Кастрене на клони

▲ ПРЕДУПРЕЖДЕНИЕ

- Ако първо се отсекат клонове от долната страна на поваленото дърво, дървото няма да може да се подпира с клоновете в земята. По време на работа стволът може да се измести. Може да се стигне до сериозни наранявания на хора или смърт.
 - ▶ Големи клони от долната страна се отсичат едва тогава, когато дървото е нарязано по дължина (разбичкано).
 - ▶ При работа да не се стои на дънера на дървото.
- По време на кастрене надолу може да падне отрязан клон. Тогава ползвателят може да се спъне, падне и тежко да се нарани.
 - ▶ Кастренето на клони започва от основанието на дънера по посока към короната на дървото.

4.8.3 Поваляне

▲ ПРЕДУПРЕЖДЕНИЕ

- Необучените хора не могат да оценят опасностите, съществуващи при сеченето. Може да се стигне до тежки наранявания и смърт на хора и до материални щети.
 - ▶ Потребителят се нуждае от съответни познания за техниката на изсичане и опит със сеченото.
 - ▶ При възникване на неясноти: обадете се на опитен експерт за поддръжка и за определяне на подходящата техника на изсичане.
- При сечене дървото или клоновете могат да паднат върху хора или предмети. Колкото по-големи са падащите части, толкова по-голям е рискът от сериозно нараняване на хората или смърт. Могат да възникнат материални щети.
 - ▶ Посоката на падане се определя с оглед на това, дали мястото, където ще падне дървото, е празно.
 - ▶ Възрастни хора, деца и животни да се държат на разстояние от 2,5 дължини на дървото по периметъра на работния участък.
 - ▶ Преди отсичане премахнете прегънатите или сухи клони от короната на дървото.
 - ▶ Ако прегънатите или сухи клони не могат да бъдат премахнати от короната на дървото: обадете се на опитен експерт за поддръжка и за определяне на подходящата техника на изсичане.
- ▶ Наблюдавайте короната на дървото и корони на съседните дървета и се пазете от падащи клони.
- Когато се поваля едно дърво, стволът му може да се счупи или да се изхвърли по посока на ползвателя. Ползвателят може да получи тежки, дори смъртоносни наранявания.
 - ▶ Да се предвиди място за отстъпление от страни зад дървото.
 - ▶ Да се отстъпва по предвидения път, като се държи пред очите падащото дърво.
 - ▶ Не бива да се оттегля назад надолу по склона.
- Препятствия, срещани в работния участък или по пътя за отстъпление, могат да попречат на ползвателя. Ползвателят може да се спъне и да падне. Ползвателят може да получи тежки, дори смъртоносни наранявания.
 - ▶ Отстранете всички препятствия от работния участък и от пътя за отстъпление.
- Ако се надрезе или се пререже предпазната ивица, обезопасителната лента или задържащата ивица твърде рано, посоката на поваляне не може да бъде спазена или пък дървото може да падне преждевременно. Може да се стигне до тежки наранявания и смърт на хора и до материални щети.
 - ▶ Не бива да се надрязва или прерязва предпазната ивица.
 - ▶ Обезопасителната или задържащата ивица се прерязват най-накрая.
 - ▶ Ако дървото започне да пада преждевременно: спрете да правите засека и се отдръпнете по пътя за отстъпление.
- Ако движещата се режеща верига с горната четвърт на върха на направляващата шина попадне на твърд клин и бъде бързо спряна, може да възникне обратен удар. Може да се стигне до сериозни наранявания на хора или смърт.
 - ▶ Използвайте само алуминиеви или пластмасови клинове.
- Ако дървото не падне до край на земята или увисне върху друго дърво, ползвателят няма да може да приключи повалянето под свой контрол.
 - ▶ Прекъснете процеса на повалянето и изтеглете дървото към земята с въжена лебедка или влекач.

4.9 Реактивни сили

4.9.1 Обратен удар

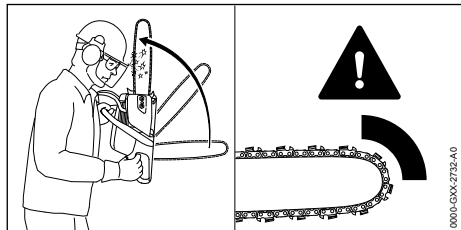

Обратен удар може да се получи по следните причини:

- Движещата се режеща верига в горната четвърт на върха на направляващата шина попадне случайно върху твърд предмет и бързо се спре.
- Движещата се режеща верига заседне с върха на шината във вреза.

Спирачката на веригата не може да предотврати обратен удар.

▲ ПРЕДУПРЕЖДЕНИЕ

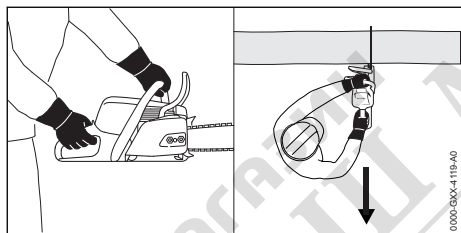

- При получаване на обратен удар моторният трион може да отскочи внезапно към ползвателя. Ползвателят може да изгуби контрол върху моторния трион и да получи тежки, дори смъртоносни наранявания.

- ▶ Дръжте моторния трион здраво с две ръце.
- ▶ Дръжте тялото си надалеч от удължения обхват на въртене на моторния трион.
- ▶ Работете така, както е описано в това ръководство за употреба.
- ▶ Не работете с горната четвърт на върха на направляващата шина.
- ▶ Работете само с добре заточена и правилно опъната режеща верига.
- ▶ Използвайте режеща верига с намален обратен удар.
- ▶ Използвайте режеща верига направляваща шина с малка глава.
- ▶ Режете само при пълна мощност.

4.9.2 Теглене към среза

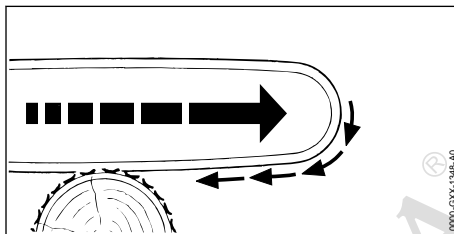

Когато се работи с долната страна на направляващата шина, моторния трион се тегли навън от ползвателя.

▲ ПРЕДУПРЕЖДЕНИЕ

- Ако движещата се режеща верига попадне на твърд предмет и бързо се спре, моторния трион може внезапно и рязко да скочи в обратна от ползвателя посока. Ползвателят може да изгуби контрол върху моторния трион и да получи тежки, дори смъртоносни наранявания.
- ▶ Дръжте моторния трион здраво с две ръце.
- ▶ Работете така, както е описано в това ръководство за употреба.
- ▶ Шината се вкарва направо във вреза, без да се превърта.
- ▶ Забийте правилно зъбната опора.
- ▶ Режете само при пълна мощност.

4.9.3 Обратен удар

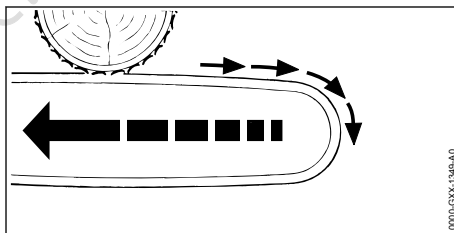

Когато се работи с горната част на шината, моторният трион бива тласкан в посока към ползвателя.

▲ ПРЕДУПРЕЖДЕНИЕ

- Ако движещата режеща верига попадне на твърд предмет и бързо спре, моторният трион може неочаквано силно да занесе/скочи към ползвателя. Ползвателят може да изгуби контрол върху моторния трион и да получи тежки, дори смъртоносни наранявания.

- ▶ Дръжте моторния трион здраво с две ръце.
- ▶ Работете така, както е описано в това ръководство за употреба.
- ▶ Шината се вкарва направо във вреза, без да се превърта.
- ▶ Режете само при пълна мощност.

4.10 Транспортиране

▲ ПРЕДУПРЕЖДЕНИЕ

- При транспортиране моторният трион може да се преобърне или да се измести. В резултат от това може да се стигне до тежки наранявания на хора и възникване на материални щети.
 - ▶ Изключете двигателя.
 - ▶ Задействайте спиращката на веригата.
 - ▶ Избутайте предпазителя на веригата върху направляващата шина така, че да покрие цялата направляваща шина.
 - ▶ Закрепете с обтягащи ленти, ремъци или мрежа моторния трион така, че да не може да се преобърне или да се измести.

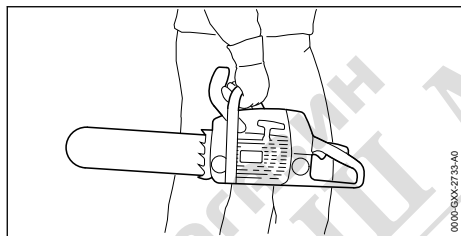

- След стартиране на двигателя шумозаглушителят и двигателят могат да се нагорещат. Ползвателят може да се изгори.
 - ▶ Носете моторния трион с дясната си ръка за тръбната дръжка така, че направляващата шина да сочи назад.

4.11 Съхранение

▲ ПРЕДУПРЕЖДЕНИЕ

- Децата не могат да разпознаят и оценят опасностите, свързани с моторния трион. Децата могат да бъдат сериозно наранени.
 - ▶ Изключете двигателя.
 - ▶ Задействайте спиращката на веригата.
 - ▶ Избутайте предпазителя за веригата върху направляващата шина така, че да покрие цялата шина.
 - ▶ Моторният трион да се съхранява извън обсега на деца.

- Електрическите контакти на моторния трион и металните му конструктивни части могат да кородират от влагата. Моторният трион може да се повреди.
 - ▶ Моторният трион да се съхранява в чисто и сухо състояние.

4.12 Почистване, поддръжка и ремонт

▲ ПРЕДУПРЕЖДЕНИЕ

- Ако по време на почистване, поддръжка или ремонт двигателят работи, режещата верига може да започне да работи неволно. В резултат от това може да се стигне до тежки наранявания на хора и възникване на материални щети.
 - ▶ Изключете двигателя.
 - ▶ Задействайте спиращката на веригата.
- След стартиране на двигателя шумозаглушителят и двигателят могат да се нагорещат. Хората могат да се изгорят.
 - ▶ Изчакайте, шумозаглушителят и двигателят да се охладят.
- Агресивните почистващи препарати, почистването с водна струя или острият предмет могат да повредят моторния трион, направляващата шина и режещата верига. Ако моторният трион, направляващата шина или режещата верига не са почистени правилно, конструктивните части няма да функционират нормално, а предпазните устройства ще престанат да действат. Може да се стигне до сериозни наранявания на хората.
 - ▶ Моторният трион, направляващата шина и режещата верига да се почистват така, както е описано в това ръководство за употреба.
- Ако моторният трион не се обслужва или ремонтира така, както е описано в това ръководство за употреба, конструктивните им части повече няма да функционират нормално, а предпазните устройства ще престанат да действат. Може да се стигне до сериозни наранявания на хора или смърт.
 - ▶ Моторният трион да се обслужва или ремонтира така, както е описано в това ръководство за употреба.
- Ако направляващата шина и режещата верига не се поддържат и ремонтират така, както е описано в това ръководство за употреба, частите им няма да функционират нормално, а предпазните устройства ще

престанат да действат. Може да се стигне до сериозни наранявания на хората.

- ▶ Поддръжка и ремонт на направляващата шина и режещата верига трябва да се извършват така, както е описано в това ръководство за употреба.
- По време на почистване или поддръжка на режещата верига има опасност ползвателят да се пореже от острите режещи зъби. Ползвателят може да бъде наранен.
- ▶ Носете работни ръкавици от устойчив материал.

5 Подготовка на моторния трион за работа

5.1 Подготовка на моторния трион за работа

Преди започване на работа с аппарата е необходимо да се извършат следните стъпки:

- ▶ Убедете се, че следните части се намират в състояние, отговарящо на изискванията за техническата безопасност:
 - Моторен трион, 4.6.1.
 - Направляваща шина, 4.6.2.
 - Режеща верига, 4.6.3.
- ▶ Почистете моторния трион, 15.1.
- ▶ Монтирайте направляваща шина и режещата верига, 6.1.
- ▶ Опънете режещата верига, 6.2.
- ▶ Налеите адхезивно масло за режещата верига, 6.3.
- ▶ Проверете спирачката на веригата, 10.4.
- ▶ Заредете моторния трион, 8.2.
- ▶ Проверете елементите на управлението, 10.5.
- ▶ Проверете смазването на веригата, 10.6.
- ▶ Ако тези стъпки не могат да се извършат: не използвайте повече моторния трион и се обърнете за консултация към специализиран търговски обект на STIHL.

6 Сглобете моторния трион

6.1 Монтиране и демониране на направляваща шина и режещата верига

6.1.1 Монтаж на направляващата шина и режещата верига

Комбинациите от направляваща шина и режеща верига, които са подходящи за верижното зъбно колело и могат да се монти-

рат, са посочени в техническите характеристики, 20.1.

- ▶ Изключете двигателя и задействайте спирачката на веригата.

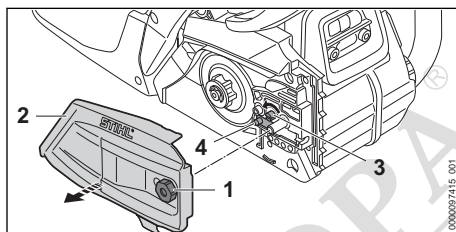

- ▶ Завертете гайката (1) в посока, обратна на часовниковата стрелка, докато стане възможно да се свали капакът на верижното зъбно колело (2).
- ▶ Свалете капака на верижното зъбно колело (2).
- ▶ Завертете затегателния болт (3) в посока, обратна на часовниковата стрелка, докато втулката на болта (4) прилегне отляво към корпуса.

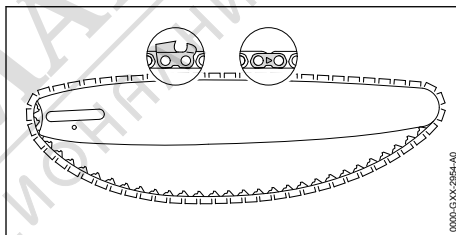

- ▶ Режещата верига така да се сложи в канала на направляващата шина така, че стрелките върху съединителните звена на режещата верига от горната им страна да сочат в посока на движението.

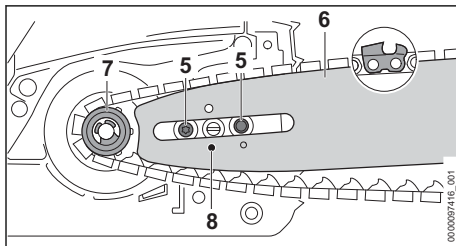

- ▶ Поставете направляващата шина с режещата верига на моторния трион така, че да са изпълнени следните условия:
 - Задвижващите звена на режещата верига са вкарани в зъбците на верижното зъбно колело (7).
 - Винтовете (5) са вкарани в надлъжния отвор на направляващата шина (6).
 - Шийката на болта за регулиране натягането на веригата (4) да е вкарана в отвора (8) на направляващата шина (6).

Ориентацията на направляващата шина (6) не е от значение. Отпечатаният надпис върху направляващата шина (6) може да бъде обърнат с главата надолу.

- ▶ Освободете спирачката на веригата.

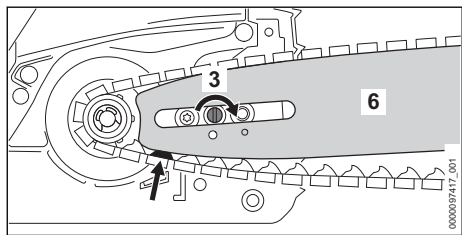

- ▶ Завъртете затегателния болт (3) в посока на часовниковата стрелка, докато режещата верига прилегне към направляващата шина. При това направлявайте задвижващите звена на режещата верига в жлеба на направляващата шина. Направляващата шина (6) и режещата верига прилягат към моторния трион.
- ▶ Поставете капака (2) на верижното зъбно колело на моторния трион така, че да се намира в една равнина с моторния трион.
- ▶ Завинтете гайката (1) и я затегнете.

6.1.2 Монтаж на направляващата шина и на режущата верига (устройство за бързо опъване на веригата)

Комбинациите от направляваща шина и режуща верига, които са подходящи за верижното зъбно колело и могат да се монтират, са посочени в техническите характеристики, 20.1.

- ▶ Изключете двигателя и задействайте спирачката на веригата.

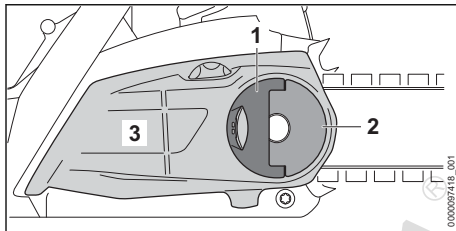

- ▶ Отворете ръкохватката (1) на крилчатата гайка (2).
- ▶ Завъртайте крилчатата гайка (2) по посока, обратна на часовниковата стрелка, докато стане възможно да се свали капака на верижното зъбно колело (3).
- ▶ Свалете капака на верижното зъбно колело (3).

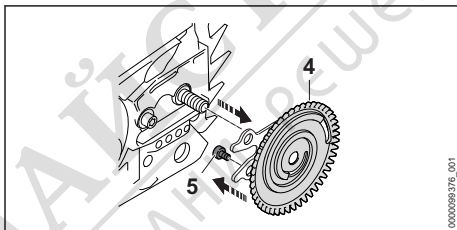

- ▶ Свалете опъвателната шайба (4).
- ▶ Развийте винта (5).

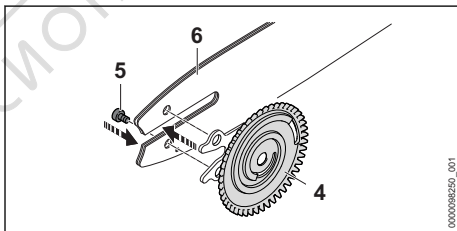

- ▶ Поставете направляващата шина (6) върху опъвателната шайба (4) така, че двата шипа на опъвателната шайба (4) да влязат в отворите на направляващите шини.

Ориентацията на направляващата шина (6) не е от значение. Отпечатаният надпис върху направляващата шина може да бъде обърнат с главата надолу.

- ▶ Завинтете и затегнете винта (5).

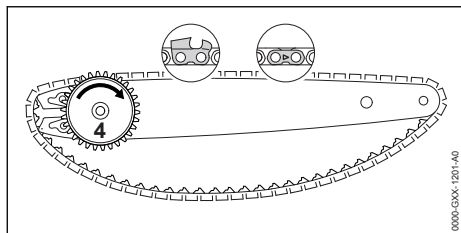

- ▶ Режещата верига така да се сложи в канала на направляващата шина така, че стрелките върху съединителните звена на режещата верига от горната им страна да сочат в посока на движението.
- ▶ Завъртете опъвателната шайба (4) до упор по посока на стрелката.

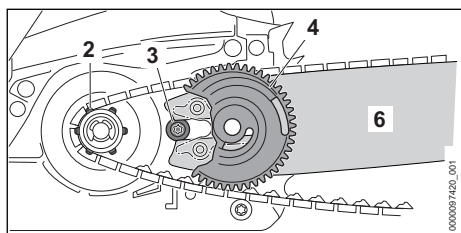

- ▶ Поставете направляващата шина с опъвателната шайба и режещата верига върху моторния трион така, че да са изпълнени следните условия:
 - Опъвателната шайба (4) сочи в посока към ползвателя.
 - Задвижващите звена на режещата верига са вкарани в зъбците на верижното зъбно колело (2).
 - Главата на болта (3) е вкарана в надлъжния отвор на направляващата шина (6).

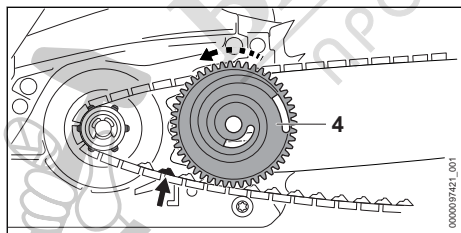

- ▶ Освободете спирачката на веригата.
- ▶ Въртете опъвателната шайба (4) по посока на часовниковата стрелка дотогава, докато режещата верига прилегне към направляващата шина. При това направлявайте задвижващите звена на режещата верига в жлеба на направляващата шина.

Направляващата шина и режещата верига прилягат към моторния трион.

- ▶ Поставете капака на верижното зъбно колело на моторния трион така, че да се намира в една равнина с моторния трион.
 - ▶ Ако капакът на верижното зъбно колело не се намира в една равнина с моторния трион: превъртете опъвателното колело и отново поставете капака.
- Зъбите на опъвателно колело се зацепват със зъбите на опъвателната шайба.
- ▶ Въртете крилчатата гайка по посока на часовниковата стрелка дотогава, докато капакът на верижното зъбно колело се закрепи здраво към моторния трион.
 - ▶ Затворете ръкохватката на крилчатата гайка.

6.1.3 Демонтаж на направляващата шина и режещата верига

- ▶ Изключете двигателя и задействайте спирачката на веригата.
- ▶ Въртете гайката в посока, обратна на часовниковата стрелка, докато стане възможно да се свали капака на верижното зъбно колело.
- ▶ Свалете капака на верижното зъбно колело.
- ▶ Завъртете затегателния болт до упор в посока, обратна на часовниковата стрелка. Режещата верига е разхлабена.
- ▶ Свалете направляващата шина и режещата верига.

6.1.4 Демонтаж на направляващата шина и на режещата верига (устройство за бързо опъване на веригата)

- ▶ Изключете двигателя и задействайте спирачката на веригата.
- ▶ Отметнете ръкохватката на крилчатата гайка.
- ▶ Завъртайте крилчатата гайка по посока обратна на часовниковата стрелка, докато стане възможно да се свали капака на верижното колело.
- ▶ Свалете капака на верижното зъбно колело.
- ▶ Завъртете опъвателната шайба в посока на часовниковата стрелка до упор. Режещата верига е разхлабена.
- ▶ Свалете направляващата шина и режещата верига.
- ▶ Отвийте винта на опъвателната шайба.
- ▶ Свалете опъвателната шайба.

6.2 Опъване на режещата верига

6.2.1 Опъване на режещата верига

По време на работа режещата верига се разтяга или се свива. Опъването на режещата верига се променя. По време на работа е необходимо редовно да се проверява опъването на режещата верига и при необходимост допълнително да се опъва.

- ▶ Изключете двигателя и задействайте спирачката на веригата.

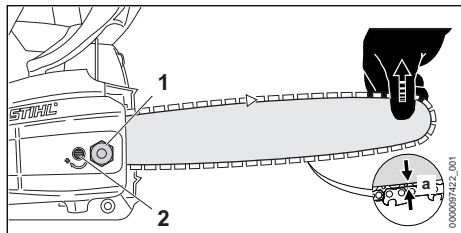

- ▶ Отвинтете гайките (1).
- ▶ Освободете спирачката на веригата.
- ▶ Повдигнете направляващата шина откъм върха и завъртете затегателния болт (2) по посока на часовниковата стрелка или обратно на часовниковата стрелка, докато се изпълнят следните условия:
 - Разстоянието "а" в средата на направляващата шина е 1 mm до 2 mm.
 - Все още има възможност режещата верига да бъде изтеглена с два пръста и с малко усилие през направляващата шина.
- ▶ Продължавайте да повдигате направляващата шина за върха и крилчатата гайка (1) по посока на часовниковата стрелка, докато капакът на верижното зъбно колело се закрепи здраво към моторния трион.
- ▶ Ако разстоянието а в средата на направляващата шина не е 1 mm до 2 mm: опънете отново режещата верига.
- ▶ Затворете ръкохватката на крилчатата гайка (1).

6.2.2 Опъване на режещата верига (бързо опъване на веригата)

По време на работа режещата верига се разтяга или се свива. Опъването на режещата верига се променя. По време на работа е необходимо редовно да се проверява опъването на режещата верига и при необходимост допълнително да се опъва.

- ▶ Изключете двигателя и задействайте спирачката на веригата.

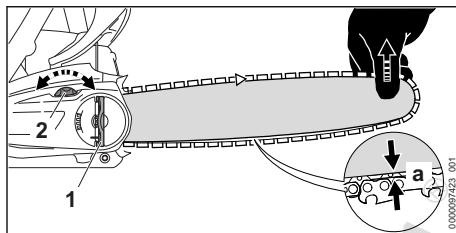

- ▶ Отворете ръкохватката на крилчатата гайка (1).
- ▶ Завъртете крилчатата гайка (1) с 2 оборота обратно на часовниковата стрелка. Крилчатата гайка (1) е отвинтена.
- ▶ Освободете спирачката на веригата.
- ▶ Повдигнете направляващата шина откъм върха и завъртете обтяжното колело (2) по посока на часовниковата стрелка или по посока обратна на часовниковата стрелка, докато се изпълнят следните условия:
 - Разстоянието "а" в средата на направляващата шина е 1 mm до 2 mm.
 - Все още има възможност режещата верига да бъде изтеглена с два пръста и с малко усилие през направляващата шина.
- ▶ Продължавайте да повдигате направляващата шина за върха и крилчатата гайка (1) по посока на часовниковата стрелка, докато капакът на верижното зъбно колело се закрепи здраво към моторния трион.
- ▶ Ако разстоянието а в средата на направляващата шина не е 1 mm до 2 mm: опънете отново режещата верига.
- ▶ Затворете ръкохватката на крилчатата гайка (1).

6.3 Наливане на адхезионно масло за режеща верига

Адхезионното масло смазва и охлажда движещата се режеща верига.

STIHL препоръчва използването на адхезионно масло за режещата верига на STIHL или друго адхезионно масло за режеща вериг, одобрено за моторните триони.

- ▶ Изключете двигателя и задействайте спирачката на веригата.
- ▶ Поставете моторния трион върху равна повърхност така, че капачката на масления резервоар да сочи нагоре.
- ▶ Почистете участъка около капачката на масления резервоар с влажна кърпа.

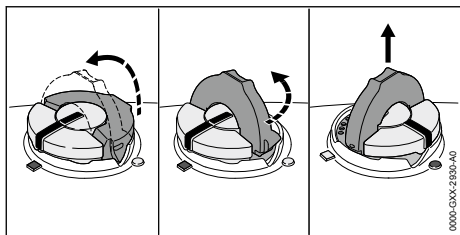

- ▶ Вдигнете скобата на капачката на масления резервоар.
- ▶ Завъртете капачката на масления резервоар до упор в посока, обратна на часовниковата стрелка.
- ▶ Свалете капачката на масления резервоар.
- ▶ Налейте адхезионно масло за режеща верига по такъв начин, че да не се разлиее и не пълнете масления резервоар до ръба.
- ▶ Ако скобата на капачката на масления резервоар е спусната: вдигнете скобата.

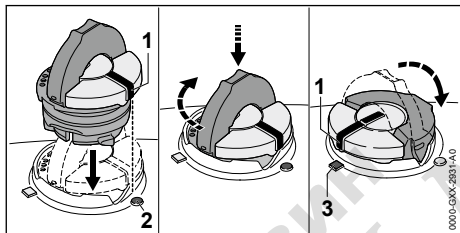

- ▶ Поставете капачката на масления резервоар така, че маркировката (1) да сочи към маркировката (2).
- ▶ Натиснете капачката на масления резервоар надолу и я завъртете по посока на часовниковата стрелка до упор. Капачката на масления резервоар се фиксира с щракване. Маркировката (1) сочи към маркировката (3).
- ▶ Проверете дали капачката на масления резервоар може да се извади нагоре.
- ▶ Ако капачката на масления резервоар не може да се извади нагоре: спуснете скобата на капачката на масления резервоар. Масления резервоар е затворен.

Ако капачката на масления резервоар може да се извади нагоре, трябва да се изпълнят следните стъпки:

- ▶ Поставете капачката на масления резервоар в произволна позиция.

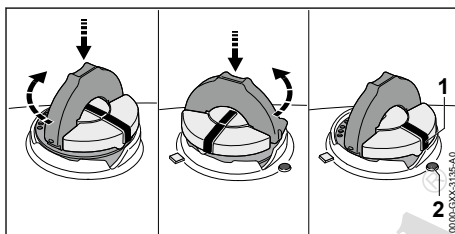

- ▶ Натиснете капачката на масления резервоар надолу и я завъртете по посока на часовниковата стрелка до упор.
- ▶ Натиснете капачката на масления резервоар надолу и я завъртете в посока, обратна на часовниковата стрелка, докато маркировката (1) се изравни с маркировката (2).
- ▶ Опитайте отново да затворите масления резервоар.
- ▶ Ако масленият резервоар все още не може да бъде затворен: не работете с моторния трион и се свържете със специализиран търговски обект на STIHL. Моторният трион не се намира в състояние, съответстващо на изискванията за безопасност.

6.4 Монтаж на зъбната опора

- ▶ Демонтирайте направляващата шина и режещата верига.

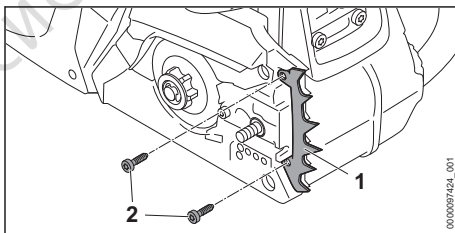

- ▶ Поставете зъбната опора (1).
- ▶ Завийте и затегнете винтовете (2).

Зъбната опора (1) не трябва да се демонтира.

7 Задействане и освобождаване на верижната спирачка

7.1 Задействане на спирачката на веригата

Моторният трион е обзаведен със спирачка на веригата.

Спирачката на веригата се задейства автоматично при достатъчно силен обратен удар чрез инерцията на масата на предпазителя на ръката или пък може да бъде задействана от самия ползвател.

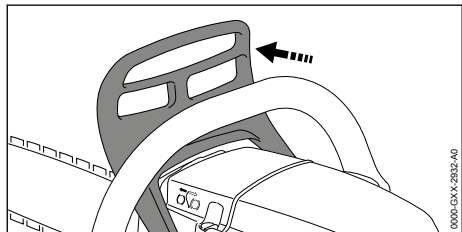

- ▶ Натиснете предпазителя на ръката с лявата си ръка встрани от тръбната дръжка. Предпазителят на ръката се фиксира с прищракване. Спирачката на веригата е включена.

7.2 Освобождение на спирачката на веригата

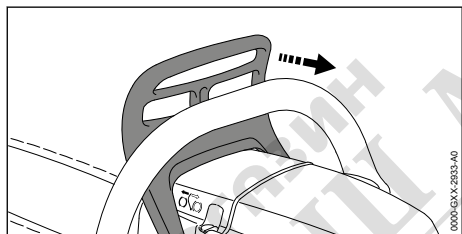

- ▶ Изтеглете предпазителя на ръката с лявата ски ръка в посока към ползвателя. Предпазителят на ръката се фиксира с прищракване. Спирачката на веригата е освободена.

8 Смесване на горивото и зареждане на моторния трион

8.1 Смесване на гориво

Необходимо е за този моторен трион гориво се състои от смес от масло за двутактови двигатели и бензин в съотношение 1:50.

STIHL препоръчва готовата горивна смес STIHL MotoMix.

Ако сами смесвате горивото, трябва да използвате само масло за двутактови двигатели на STIHL или друго висококачествено

двигателно масло от класовете JASO FB, JASO FC, JASO FD, ISO-L-EGB, ISO-L-EGC или ISO-L-EGD.

STIHL препоръчва масло за двутактови двигатели STIHL HP Ultra или еквивалентно висококачествено двигателно масло, за да се гарантира ограничаване на емисиите за целия срок на експлоатация на двигателя.

- ▶ Уверете се, че октановото число на бензина е минимум 90 ROZ и алкохолното съдържание на бензина не е по-високо от 10 % (за Бразилия: 27 %).
- ▶ Уверете се, че използваното масло за двутактови двигатели отговаря на изискванията.
- ▶ В зависимост от желаното количество гориво, смесете правилното количество масло за двутактови двигатели и бензин в съотношение 1:50. Примери за горивни смеси:
 - 20 ml масло за двутактови двигатели, 1 l бензин
 - 60 ml масло за двутактови двигатели, 3 l бензин
 - 100 ml масло за двутактови двигатели, 5 l бензин
- ▶ Първо налейте масло за двутактови двигатели, а след това и бензин в чиста туба, подходяща за горивото.
- ▶ Размесете добре горивото.

8.2 Зареждане на моторния трион

- ▶ Изключете двигателя и задействайте спирачката на веригата.
- ▶ Оставете моторния трион да се охлади.
- ▶ Поставете моторния трион на плоска повърхност така, че капачката на резервоара за гориво да сочи нагоре.
- ▶ Почистете участъка около капачката на резервоара за гориво с влажен парцал.
- ▶ Вдигнете скобата на капачката на резервоара за гориво.

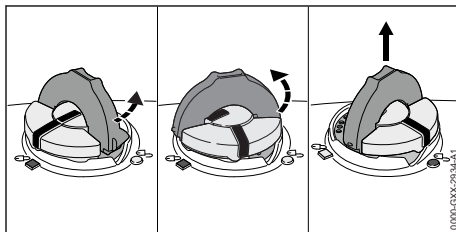

**ПРЕДУПРЕЖДЕНИЕ**

- Моторният трион се нагрява по време на работа или при високи температури на околната среда. В зависимост от вида на горивото, височината, температурата на околната среда и температурата на моторната косачка, горивото се разшири и в резервоара за гориво може да възникне свръхналягане. Ако капачката на резервоара за гориво се отвори, горивото може да избликне и да се възпламени. Може да се стигне до тежки наранявания на ползвателя и до материални щети.
 - ▶ Преди да отворите капачката на резервоара за гориво оставете моторния трион да се охлади.
 - ▶ Отворете капачката на резервоара за гориво бавно, а не изведнъж.

- ▶ Завъртете капачката на резервоара за гориво с ок. 1/8 оборота в посока обратна на часовниковата стрелка. Ако резервоарът за гориво е под налягане, свръхналягането се понижава звучно.
- ▶ Ако свръхналягането е понижено докрай: въртете капачката на резервоара за гориво в посока обратна на часовниковата стрелка, докато маркировките на капачката на резервоара за гориво и резервоара за гориво застанат на една линия.
- ▶ Свалете капачката на резервоара за гориво.

УКАЗАНИЕ

- Горивото може да се разслои или да остаре по-бързо под въздействието на светлина, слънчеви лъчи и екстремни температури. Използването на разслоено или старо гориво може да повреди моторния трион.
 - ▶ Размесете добре горивото.
 - ▶ Не зареждайте гориво, съхранявано повече от 30 дни (STIHL MotoMix: 5 години).
- ▶ Зареждайте гориво внимателно, за да не се разлее и оставете поне 15 mm до ръба на резервоара за гориво.
- ▶ Ако скобата на капачката на резервоара за гориво е спусната: вдигнете скобата.

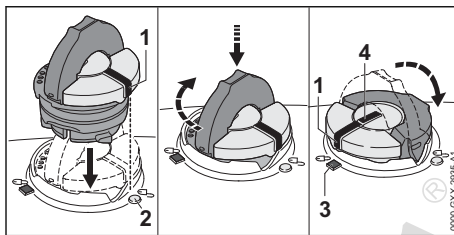

- ▶ Поставете капачката на резервоара за гориво така, че маркировката (1) да сочи към маркировката (2).
- ▶ Натиснете капачката на резервоара за гориво надолу и я завъртете по посока на стрелката до упор. Капачката на резервоара за гориво се фиксира звучно. Маркировката (1) е на една линия с маркировката (4) и сочи към маркировката (3).
- ▶ Проверете дали капачката на резервоара за гориво може да се извади нагоре.
- ▶ Ако капачката на резервоара за гориво не може да се извади нагоре: свалете скобата на резервоара за гориво. Резервоарът за гориво е затворен.

Ако капачката на резервоара за гориво може да се извади нагоре, трябва да се изпълнят следните стъпки:

- ▶ Поставете капачката на резервоара за гориво в желаната позиция.

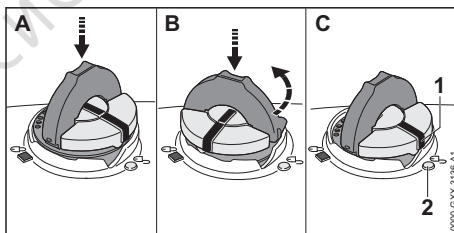

- ▶ Натиснете капачката на резервоара за гориво надолу и я завъртете по посока на стрелката до упор.
- ▶ Натиснете капачката на резервоара за гориво надолу и в посока обратна на часовниковата стрелка, докато маркировката (1) започне да сочи към маркировката (2).
- ▶ Опитайте отново да затворите резервоара за гориво.



- ▶ Ако резервоарът за гориво все още не може да бъде затворен: не работете с моторния трион и се свържете със специализиран търговски обект на STIHL. Моторният трион не се намира в състояние, съответстващо на изискванията за безопасност.

9 Пускане в действие и изключване на двигателя

9.1 Избор на правилния процес на стартиране

Кога трябва да се подготви двигателят за стартиране?

Двигателят трябва да се подготви за стартиране, ако е изпълнено едно от следните условия:

- Двигателят е с температура на околната среда.
- Двигателят изгасва при първото ускоряване след стартиране.
- Двигателят изгасна, защото резервоарът за гориво е празен.
- ▶ Подгответе двигателя за стартиране  9.2 и го стартирайте,  9.3.

Кога може двигателят да бъде стартиран директно?

Двигателят може да бъде стартиран директно, ако е работил поне 1 минута и е бил изключен за кратко по време на прекъсване на работата.

- ▶ Стартирайте двигателя,  9.3.

9.2 Подготовка на двигателя за стартиране

- ▶ Изберете правилния процес на стартиране.

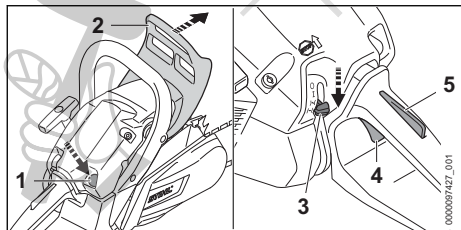

- ▶ Задействайте спирачката на веригата (2).
- ▶ Ако има ръчна помпа за гориво (1): натиснете ръчната помпа за гориво (1) поне 10 пъти.
- ▶ Натиснете блокировката на лоста за газта (5) и я задръжте натисната.

- ▶ Натиснете лоста за газта (4) и го задръжте натиснат.
- ▶ Поставете комбинирания лост (3) в позиция .

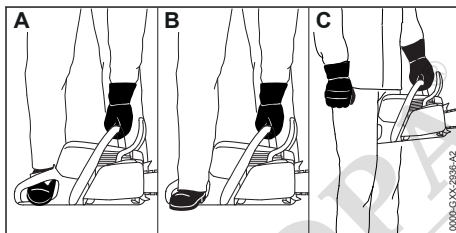

- ▶ Хванете здраво моторния трион по един от 3-те възможни начина:
 - Поставете моторния трион върху равна повърхност, с лявата си ръка хванете тръбната дръжка така, че палецът Ви да обхваща тръбната дръжка, натиснете към пода и с върха на десния ботуш настъпете моторния трион в задната ръкохватка.
 - Поставете моторния трион върху равна повърхност, с лявата си ръка хванете тръбната дръжка така, че палецът Ви да обхваща тръбната дръжка, натиснете към пода и с петата на десния ботуш настъпете моторния трион в задната ръкохватка.
 - Хванете здраво моторния трион с лявата си ръка за тръбната дръжка така, че палецът Ви да обхваща тръбната дръжка, а задната ръкохватка захванете между коленете или бедрата.



- ▶ С дясната ръка изтеглете бавно дръжката за стартиране, докато усетите съпротивление.
- ▶ Издърпвайте бързо и връщайте дръжката за стартиране, докато двигателят запали веднъж и изгасне.
- ▶ Ако двигателят изгасне преди това, защото резервоарът за гориво е бил празен: издърпайте дръжката за стартиране максимум 5 пъти.

9.3 Стартиране на двигателя

► Изберете правилния процес на стартиране.

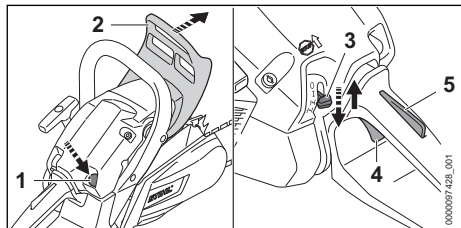

- Задействайте спирачката на веригата (2).
- Изтеглете предпазителя на веригата.
- Ако има ръчна помпа за гориво (1): натиснете ръчната помпа за гориво (1) поне 10 пъти.
- Натиснете блокировката на лоста за газта (5) и я задръжте натисната.
- Натиснете лоста за газта (4) и го задръжте натиснат.
- Поставете комбинирания лост (3) в позиция **I**.
- Пуснете блокировката на лоста за газта (5) и лоста за газта (4).
- Поставете комбинирания лост (3) в позиция **II**.

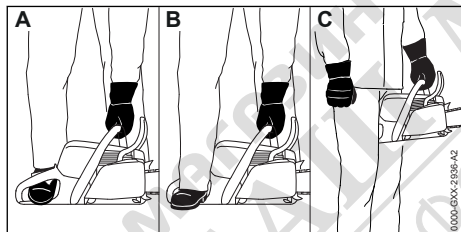

- Хванете моторния трион по един от 3-те възможни начина:
 - Поставете моторния трион върху равна повърхност, с лявата си ръка хванете тръбната дръжка така, че палецът Ви да обхваща тръбната дръжка, натиснете към пода и с върха на десния ботуш настъпете моторния трион в задната ръкохватка.
 - Поставете моторния трион върху равна повърхност, с лявата си ръка хванете тръбната дръжка така, че палецът Ви да обхваща тръбната дръжка, натиснете към пода и с петата на десния ботуш настъпете моторния трион в задната ръкохватка.
 - Хванете здраво моторния трион с лявата си ръка за тръбната дръжка така, че палецът Ви да обхваща тръбната

дръжка, а задната ръкохватка захавете между коленете или бедрата.

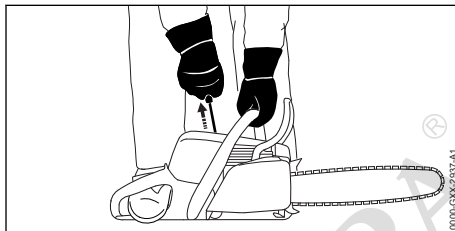

- С дясната ръка изтеглете бавно дръжката за стартиране, докато усетите съпротивление.
- Издърпвайте бързо и връщайте дръжката за стартиране дотогава, докато двигателят заработи.
- Натиснете блокировката на лоста за газта (5) и я задръжте натисната.
- Натиснете лоста за газта (4) за кратко. Комбинираният лост (3) отскача в позиция **I**. Двигателят работи на празен ход.

УКАЗАНИЕ

- Ако се подаде газ със задействана спирачка на веригата, спирачката на веригата може да се повреди.
 - Преди рязане освободете спирачката на веригата.
- Освободете спирачката на веригата. Моторният трион е готов за работа.
- Ако режещата верига се движи на празен ход: отстранете неизправностите. Празният ход не е настроен правилно.
- Ако двигателят не стартира: подгответе двигателя за стартиране и опитайте да го стартирате отново.

9.4 Изключване на двигателя

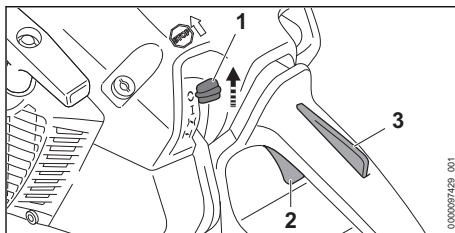

- Пуснете лоста за газта (2) и блокировката на лоста за газта (3). Двигателят преминава на празен ход.

- ▶ Поставете комбинирания лост (1) в позиция **С**.
Двигателят изгасва, а комбинираният лост (1) отпружинява в позиция **I**.
- ▶ Ако двигателят не изгасне:
 - ▶ Поставете комбинирания лост в позиция **И**.
Двигателят изгасва.
 - ▶ Не използвайте моторния трион и се обърнете към специализиран търговски обект на STIHL.
Комбинираният лост е дефектен.

10 Проверка на моторния трион

10.1 Проверка на верижното зъбно колело

- ▶ Изключете двигателя.
- ▶ Освободете спирачката на веригата.
- ▶ Демонтирайте капака на верижното зъбно колело.
- ▶ Демонтирайте направляващата шина и режещата верига.

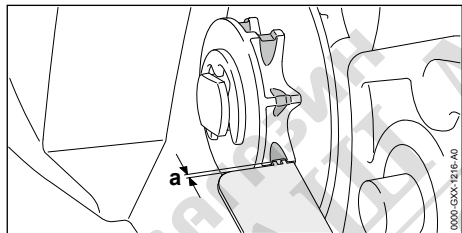

- ▶ Проверете за следи от износване на верижните зъбни колела с помощта на контролен шаблон на STIHL.
- ▶ Ако следите от износване са по-дълбоки от $a = 0,5 \text{ mm}$: не използвайте повече моторния трион и се обърнете към специализиран търговски обект на STIHL.
Верижното зъбно колело трябва да се смени.

10.2 Проверка на направляващата шина

- ▶ Изключете двигателя и задействайте спирачката на веригата.
- ▶ Демонтирайте режещата верига и направляващата шина.

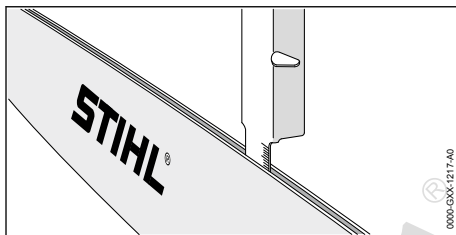

- ▶ Измерете дълбочината на жлеба на направляващата шина с мащаба на шаблона за заточване на STIHL.
- ▶ Сменете направляващата шина, ако са изпълнени следните условия:
 - Направляващата шина е повредена.
 - Измерената дълбочина на жлеба е по-малка от минималната дълбочина на жлеба на направляващата шина,  19.3.
 - Жлебът на направляващата шина е стеснен или разширен.
- ▶ При съмнения и въпроси обърнете се към специализиран търговски обект на STIHL.

10.3 Проверка на режещата верига

- ▶ Изключете двигателя и задействайте спирачката на веригата.

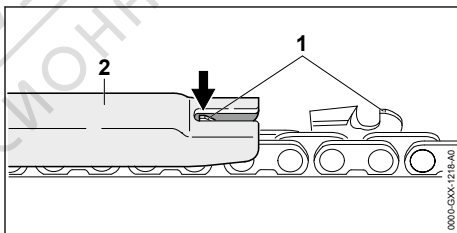

- ▶ Измерете височината на ограничителя за дълбочина (1) с помощта на шаблона за заточване на STIHL (2). Шаблонът за заточване на STIHL трябва да пасва към стъпката на режещата верига.
- ▶ Ако ограничителят (1) стърчи извън шаблона (2): да са доизпили ограничителя (1),  16.3.

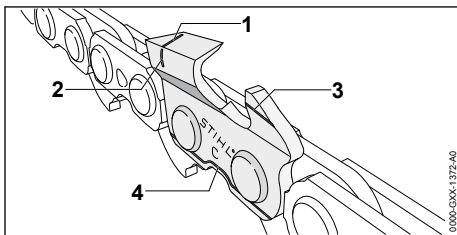

- ▶ Проверете, дали маркировките за износване (1 – 4) на режещите зъби са видими.
 - ▶ Ако маркировката за износване на някой от режещите зъби не се вижда: не използвайте повече режещата верига и се обърнете за консултация към сътрудник в специализиран търговски обект на STIHL.
 - ▶ С помощта на шаблон за заточване на STIHL проверете, дали ъгълът на заточване на режещите зъби е 30°. Шаблонът за заточване на STIHL трябва да пасва към стъпката на режещата верига.
 - ▶ Ако ъгълът на заточване не е 30°: заточете режещата верига.
 - ▶ При съмнения и въпроси обърнете се към специализиран търговски обект на STIHL.
- ▶ Натиснете блокировката на лоста за газта и я задръжте натисната.
 - ▶ Натиснете лоста за газта и го пуснете.
 - ▶ Ако лостът за газта е трудноподвижен или не се връща в изходната си позиция: не използвайте повече моторния трион и се обърнете към специализиран търговски обект на STIHL.
Лостът за газта е дефектен.

Изключване на двигателя

- ▶ Стартирайте двигателя.
- ▶ Поставете комбинирания лост в позиция C. Двигателят изгасва, а комбинираният лост отпружинира в позиция I.
- ▶ Ако двигателят не изгасне:
 - ▶ Поставете комбинирания лост в позиция I.
 - ▶ Двигателят изгасва.
 - ▶ Не използвайте моторния трион и се свържете със специализиран търговски обект на STIHL.
Комбинираният лост е дефектен.

10.4 Проверка на действието

- ▶ Изключете двигателя и задействайте спирачката на веригата.

ПРЕДУПРЕЖДЕНИЕ

- Режещите зъби на веригата са остри. Ползвателят може да се пореже.
 - ▶ Да се носят работни ръкавици от устойчив материал.
-
- ▶ Опитайте се да изтеглите режещата верига с ръка през направляващата шина. Ако режещата верига не може да бъде изтеглена с ръка през направляващата шина, това означава, че спирачката на веригата функционира нормално.
 - ▶ Ако режещата верига може да бъде изтеглена с ръка през направляващата шина: не използвайте повече моторния трион и се обърнете за консултация към сътрудник в специализиран търговски обект на STIHL. Спирачката на веригата е дефектна.

10.5 Проверка на елементите на управлението

Блокировка на лоста за газта и лост за газта

- ▶ Изключете двигателя и задействайте спирачката на веригата.
- ▶ Опитайте се да натиснете лоста за газта без да натискате блокировката на лоста за газта.
- ▶ Ако лостът за газта се поддава на натиск: не използвайте моторния трион и се обърнете към специализиран търговски обект на STIHL.
Блокировката на лоста за газта е дефектна.

10.6 Проверка на смазването на веригата

- ▶ Стартирайте двигателя и освободете спирачката на веригата.
- ▶ Насочете направляващата шина към светла повърхност.
- ▶ Дайте газ. Адхезионното масло за режеща верига се изхвърля и се забелязва върху светлата повърхност. Смазването на веригата функционира нормално.
- ▶ Ако изхвърляно адхезионно масло не се вижда:
 - ▶ Изключете двигателя.
 - ▶ Налейте адхезионно масло за режеща верига.
 - ▶ Отново направете проверка на смазването.
 - ▶ Ако адхезионното масло за режещи вериги, продължава да не се вижда върху светлата горна повърхност: не използвайте повече моторния трион и се обърнете към специализиран търговски обект на STIHL. Устройството за смазване на веригата е дефектно.

11 Работа с моторния трион

11.1 Коригиране на настройката на карбуратора при работа на голяма височина

Ако с моторния трион ще се работи на голяма височина, моторният трион няма да притежава повече оптималната си мощност. Настройката на карбуратора може да се коригира така, че моторният трион винаги да притежава оптимална мощност.

- ▶ Стартирайте двигателя и освободете спирачката на веригата.
- ▶ Загрейте двигателя за ок. 1 минута с резки подавания на газ.

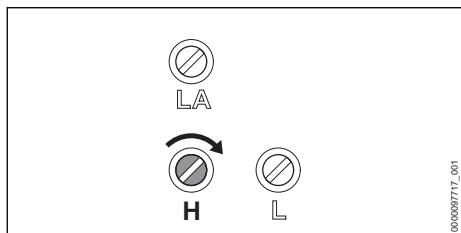

УКАЗАНИЕ

- Двигателят ще прегрее, ако с моторния трион отново ще се работи на по-ниски височини.
- ▶ Извършете стандартна настройка.

- ▶ Въртете винта за регулиране на максималните обороти H по посока на часовниковата стрелка, докато двигателят отново достигне оптимална мощност по време на работа.

11.2 Коригиране на настройката на карбуратора за работи при температури под -10 °C

Ако с моторния трион ще се работи при температури под -10 °C, двигателят повече не може да ускорява правилно. Настройката на карбуратора може да се коригира така, че двигателят да може отново да ускорява правилно.

- ▶ Стартирайте двигателя и освободете спирачката на веригата.
- ▶ Загрейте двигателя за ок. 1 минута с резки подавания на газ.

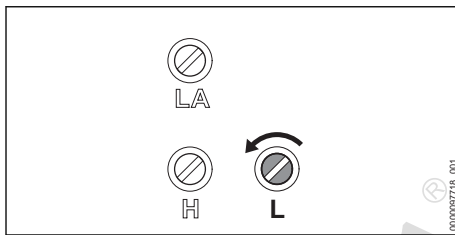

УКАЗАНИЕ

- Ако с моторния трион отново ще се работи при температури над -10 °C, мощността на двигателя по време на рязане може видимо да се понижи.
- ▶ Извършете стандартна настройка.
- ▶ Завъртете винта за регулиране на празния ход L с 1/4 оборот в посока, обратна на часовниковата стрелка.
- ▶ Ако режещата верига се движи продължително време или двигателят изгасне: настройте празния ход.

11.3 Държане и управление на моторния трион

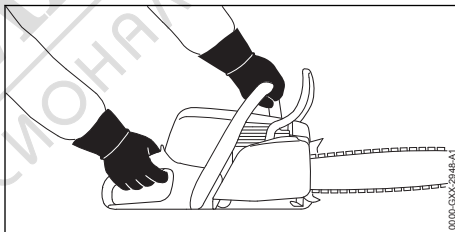

- ▶ Дръжте здраво моторния трион с лявата си ръка за тръбната дръжка, а с дясната ръка се дръжте за дръжката за управление и го направлявайте така, че палецът на лявата ръка да обхване тръбната дръжка, а палецът на дясната ръка да обхване дръжката за управление.

11.4 Рязане

ПРЕДУПРЕЖДЕНИЕ

- Ако се получи обратен удар, моторният трион може да отскочи към ползвателя. Ползвателят може да получи тежки, дори смъртоносни наранявания.
 - ▶ Режете само при пълна мощност.
 - ▶ Не бива да се работи с частта на направляващата шина около горната четвърт на върха ѝ.
-
- ▶ Вкарвайте направляващата шина „с пълна газ“ в среза, за да не се изкриви.

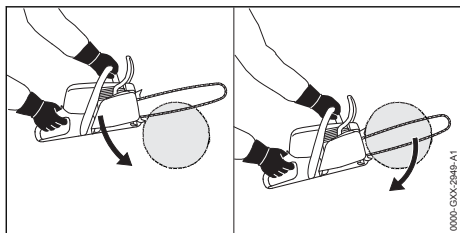

- ▶ Поставете зъбната опора и я използвайте като точка на завъртане.
- ▶ Вкарвайте направляващата шина до край през дървения материал така, че зъбната опора всеки път да се забива наново.
- ▶ В края на даден срез трябва да се поеме силата на теглото на моторния трион.

11.5 Кастрене на клони

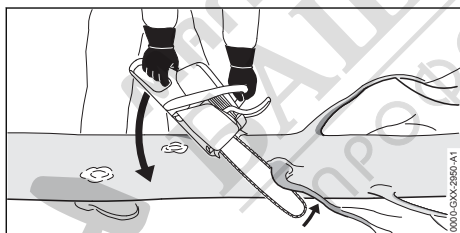

- ▶ Подпрете моторния трион върху дънера.
- ▶ Натиснете направляващата шина „с пълна газ“ срещу разрязвания клон.
- ▶ Разрежете клона с горната част на направляващата шина.

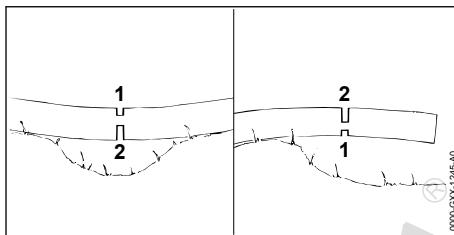

- ▶ Ако клонът е под напрежение: направете облекчаващо връзване (1) откъм притиснатата страна и след това от опънатата страна направете отрязващ връз (2).

11.6 Поваляне

11.6.1 Определяне посоката на падане и място за отстъпление

- ▶ Посоката на падане се определя с оглед на това, дали мястото, където ще падне дървото, е празно.

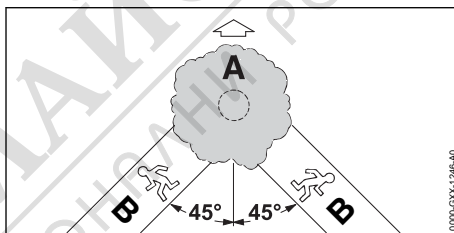

- ▶ Мястото за отстъпление (B) се определя така, че да бъдат спазени следните условия:
 - Мястото за отстъпление (B) да е с наклон около 45° срещу посоката на сечта (A).
 - В мястото за отстъпление (B) да няма никакви препятствия.
 - Короната на дървото може да се наблюдава.
 - Ако мястото за отстъпление (B) е разположено на склона, то мястото на отстъплението трябва да бъде успоредно (B) на склона.

11.6.2 Подготовка на работното място около ствола на дървото

- ▶ Отстранете всички препятствия, които има в работната зона около ствола на дървото.
- ▶ Отстранете израстъците на ствола.

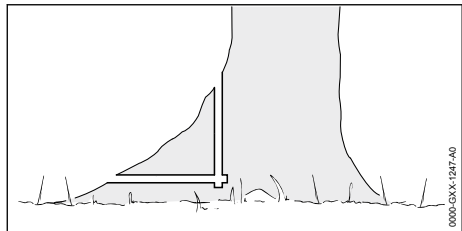

▶ Ако на ствола има големи, здрави удебеления на корените: удебеленията първо се срязват вертикално, след това хоризонтално и после се премахват.

11.6.3 Основни положения за среза за поваляне

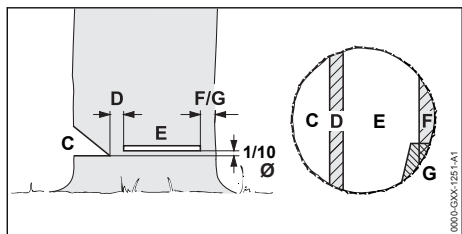

C Засек

Засекът (C) определя посоката на поваляне.

D Предпазна ивица

Предпазната ивица (D) действа като шарнир и води дървото към земята при повалянето. Предпазната ивица е широка 1/10 от диаметъра на ствола.

E Срез за поваляне

Със среза за поваляне стволът се прерязва напълно. Срезът за поваляне е на 1/10 от диаметъра на ствола (най-малко 3 cm) над основата на засека.

F Обезопасителна ивица

Обезопасителната ивица поддържа дървото и го осигурява срещу ненавременно падане. Обезопасителната лента е с ширина 1/10 – 1/5 от диаметъра на ствола.

G Задържаща ивица

Задържащата ивица поддържа дървото и го осигурява срещу ненавременно падане. Задържащата ивица е с ширина 1/10 – 1/5 от диаметъра на ствола.

11.6.4 Правене на засек

Засекът дава на дървото посоката на падане и го направлява. Необходимо е да се спазват

националните изисквания за нанасяне на засека.

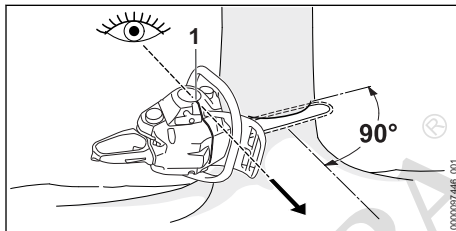

▶ Изправете моторния трион така, че засекът да се намира под прав ъгъл на посоката на поваляне и моторният трион да е близо до земята.

▶ С помощта на лайстна за поваляне (1) проверете посоката на поваляне.

▶ Направете хоризонтален нарез в основата.

▶ Направете горен нарез под ъгъл 45° спрямо нареза в основата.

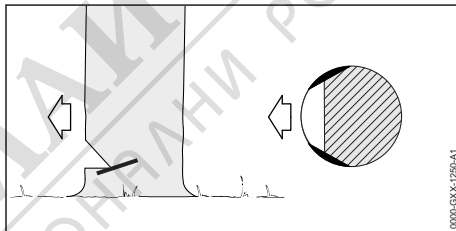

▶ Ако дървото е здраво и има дълги влакна: направете нарез във външния слой на дървесина така, че да са изпълнени следните условия:

- Нарезите са еднакви от двете страни.
 - Нарезите се намират на височината на основата на засека.
 - Нарезите имат ширина, равна на 1/10 от диаметъра на ствола.
- Стволът не се разцепва, когато дървото пада на земята.

11.6.5 "Промушване"

"Промушването" е работна операция, необходима за поваляне на дърво.

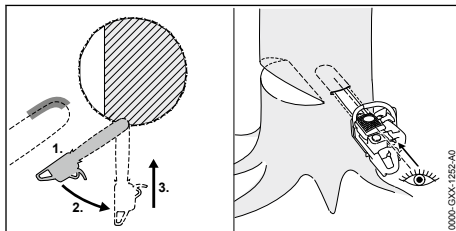

- ▶ Поставете направляващата шина с долната страна на върха на шината и при пълна мощност.
- ▶ Режете, докато направляващата шина се вреже в дънера на двойната си ширина.
- ▶ Завъртете я бавно в позицията за промушване.
- ▶ „Промушнете“ направляващата шина

11.6.6 Избор на подходящ срез за повале

Изборът на подходящ срез за повале зависи от следните условия:

- естествения наклон на дървото
- растежа на клоните
- дефектите на дървото
- здравословното състояние на дървото
- Ако дървото е покрито от сняг: дебелина на снежния товар
- посоката на склона
- посоката и скоростта на вятра
- наличие на съседни дървета

Съществуват различни прояви на тези условия. В настоящото ръководство по употреба се описват само 2 такива прояви.

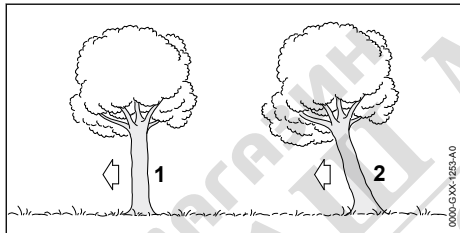

1 Нормално дърво

Нормално дърво – вертикално стоящо дърво със симетрична корона.

2 Наклонено дърво с център на тежестта в посоката на повале

Наклоненото дърво стои наклонено и има корона, която сочи в посоката на повале.

11.6.7 Отсичане на нормално дърво с малък диаметър на ствола

За повале на нормално дърво се прави срез за повале с безопасителна ивица. Този срез трябва задължително да бъде изпълнен в случай, когато диаметърът на ствола е по-малък от действителната дължина на рязане на моторния трион.

- ▶ Извикайте високо за предупреждение.

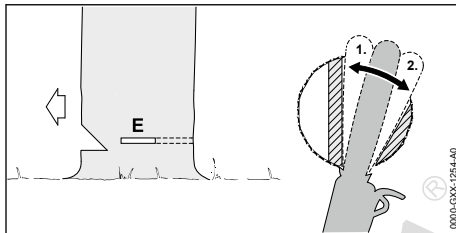

- ▶ Вкарайте шината във вреза за повале докато се покаже на другата страна на ствола, 11.6.5.
- ▶ Поставете зъбната опора зад предпазната ивица и я използвайте като точка на въртене.
- ▶ Оформете вреза за повале до предпазната ивица.
- ▶ Оформете вреза за повале до обезопасителната ивица.

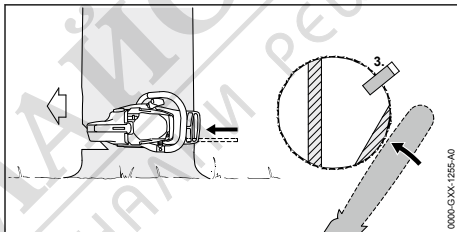

- ▶ Поставете клин. Използваният клин трябва да е подходящ за диаметъра на дървото и широчината на вреза за повале.
- ▶ Извикайте високо за предупреждение.
- ▶ Разделете обезопасителната ивица отвън с опънати ръце и хоризонтално на една равнина та със среза за повале. Дървото пада.

11.6.8 Отсичане на нормално дърво с голям диаметър на ствола

За повале на нормално дърво се прави врез за повале с обезопасителна ивица. Този врез трябва да бъде задължително изпълнен в случай, когато диаметърът на ствола е по-малък от действителната дължина на рязане на моторния трион.

- ▶ Извикайте високо за предупреждение.

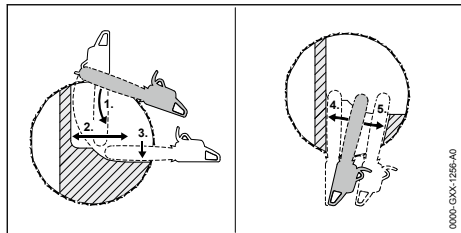

- ▶ Поставете зъбната опора на височината на вреза на поваляне и я използвайте като точка на въртене.
- ▶ Вкарайте моторния трион хоризонтално във вреза и го прокарайте навътре колкото е възможно.
- ▶ Оформете вреза за поваляне до предпазната ивица.
- ▶ Оформете вреза за поваляне до обезопасителната ивица.
- ▶ Отидете на противоположната страна на дървото.
- ▶ Промушнете направляващата шина на същото ниво във вреза на поваляне.
- ▶ Оформете вреза за поваляне до предпазната ивица.
- ▶ Оформете вреза за поваляне до обезопасителната ивица.

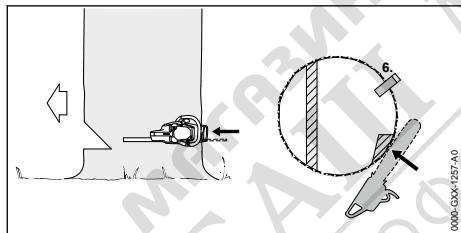

- ▶ Поставете клин. Използваният клин трябва да е подходящ за диаметра на дървото и широчина на вреза за поваляне.
- ▶ Извикайте високо за предупреждение.
- ▶ Разделете обезопасителната ивица отвън с опънати ръце и хоризонтално на една равнина та със среза за поваляне. Дървото пада.

11.6.9 Отсичане на наклонено дърво с малък диаметър на ствола

- За поваляне на наклоненото дърво се прави врез за поваляне със задържаща ивица. Този врез трябва задължително да бъде изпълнен в случай, когато диаметърът на ствола е по-малък от действителната дължина на рязане на моторния трион.
- ▶ Извикайте високо за предупреждение.

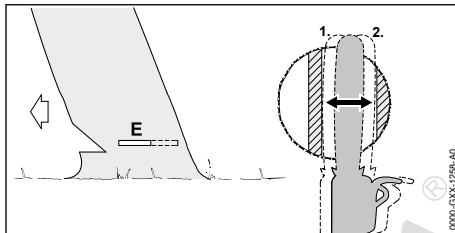

- ▶ Вкарайте шината във вреза за поваляне докато се покаже на другата страна на ствола, 11.6.5.
- ▶ Оформете вреза за поваляне до предпазната ивица.
- ▶ Оформете вреза за поваляне до задържащата ивица.

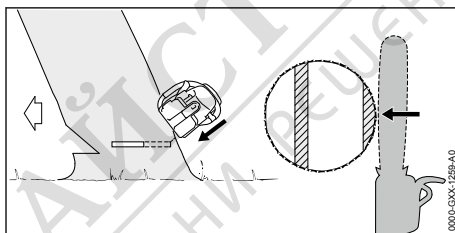

- ▶ Извикайте високо за предупреждение.
- ▶ Задържащата ивица да се раздели с разтворени ръце отвън и под наклон отгоре. Дървото пада.

11.6.10 Отсичане на наклонено дърво с голям диаметър на ствола

- За поваляне на наклоненото дърво се прави врез за поваляне с обезопасителна ивица. Този врез трябва да бъде задължително изпълнен в случай, когато диаметърът на ствола е по-малък от действителната дължина на рязане на моторния трион.
- ▶ Извикайте високо за предупреждение.

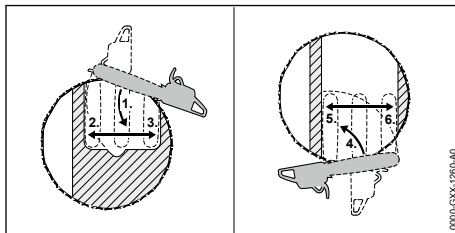

- ▶ Поставете зъбната опора на височината на вреза на поваляне зад задържащата ивица и я използвайте като точка на въртене.

- ▶ Вкарайте моторния трион хоризонтално във вреза и го прокарайте навътре колкото е възможно.
- ▶ Оформете вреза за поваляне до предпазната ивица.
- ▶ Оформете вреза за поваляне до задържащата ивица.
- ▶ Отидете на противоположната страна на дървото.
- ▶ Забийте зъбната опора на височината на вреза за поваляне зад предпазната ивица и я използвайте като точка на въртене.
- ▶ Вкарайте моторния трион хоризонтално във вреза и го прокарайте навътре колкото е възможно.
- ▶ Оформете вреза за поваляне до предпазната ивица.
- ▶ Оформете вреза за поваляне до задържащата ивица.

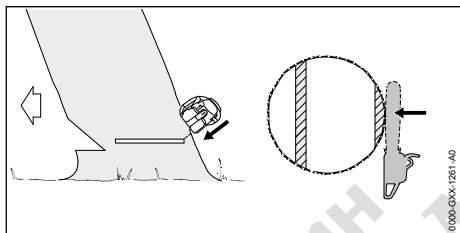

- ▶ Извикайте високо за предупреждение.
- ▶ Задържащата ивица да се раздели с разтворени ръце отвън и под наклон отгоре. Дървото пада.

12 След работа

12.1 След работа

- ▶ Изключете двигателя и задействайте спирачката на веригата.
- ▶ Оставете моторния трион да се охлади.
- ▶ Ако моторният трион е мокър: оставете го да изсъхне.
- ▶ Почистете моторния трион.
- ▶ Почистете въздушния филтър.
- ▶ Почистете направляващата шина и режещата верига.
- ▶ Развийте гайките на капака на верижното зъбно колело.
- ▶ Завъртете затегателния болт с 2 оборота в посока обратна на часовниковата стрелка. Режещата верига е разхлабена.
- ▶ Затегнете гайките на капака на верижното зъбно колело.
- ▶ Избутайте предпазителя на веригата върху направляващата шина така, че да покрие цялата направляваща шина.

Устройство за бързо опъване на веригата

- ▶ Изключете двигателя и задействайте спирачката на веригата.
- ▶ Оставете моторния трион да се охлади.
- ▶ Ако моторният трион е мокър: оставете го да изсъхне.
- ▶ Почистете моторния трион.
- ▶ Почистете въздушния филтър.
- ▶ Почистете направляващата шина и режещата верига.
- ▶ Отвинтете крилчатата гайка.
- ▶ Завъртете опъвателното колело на 2 оборота в посока обратна на часовниковата стрелка. Режещата верига е разхлабена.
- ▶ Затегнете крилчатата гайка.
- ▶ Избутайте предпазителя на веригата върху направляващата шина така, че да покрие цялата направляваща шина.

13 Транспортиране

13.1 Транспортиране на моторния трион

- ▶ Изключете двигателя и задействайте спирачката на веригата.
- ▶ Избутайте предпазителя на веригата върху направляващата шина така, че да покрие цялата направляваща шина.

Носене на моторния трион

- ▶ Носете моторния трион с дясната си ръка за тръбната дръжка така, че направляващата шина да сочи назад.

Транспортиране на моторния трион с превозно средство

- ▶ Осигурете моторния трион така, че да не може да се преобърне или премести.

14 Съхранение

14.1 Съхраняване на моторния трион

- ▶ Изключете двигателя и задействайте спирачката на веригата.
- ▶ Избутайте предпазителя на веригата върху направляващата шина така, че да покрие цялата направляваща шина.
- ▶ Моторният трион да се съхранява така, че да бъдат изпълнени следните условия:
 - Закрепете моторния трион не може да се преобърне или да се измести.
 - Моторният трион се съхранява извън обсега на деца.
 - Моторният трион е чист и сух.

- ▶ Ако моторният трион ще се съхранява повече от 30 дни:
 - ▶ Демонтирайте направляващата шина и режещата верига.
 - ▶ Отворете капачката на резервоара за гориво.
 - ▶ Изпразнете резервоара за гориво.
 - ▶ Затворете резервоара за гориво.
 - ▶ Ако има ръчна горивна помпа: натиснете ръчната горивна помпа поне 5 пъти.
 - ▶ Стартирайте двигателя и оставете двигателя да работи на празен ход дотогава, докато двигателят изгасне.

15 Почистване

15.1 Почистване на моторния трион

- ▶ Изключете двигателя и задействайте спирачката на веригата.
- ▶ Оставете моторния трион да се охлади.
- ▶ Почистете моторния трион с влажна кърпа или с разтворител за смола на STIHL.
- ▶ Почистете вентилационните отвори с четка.

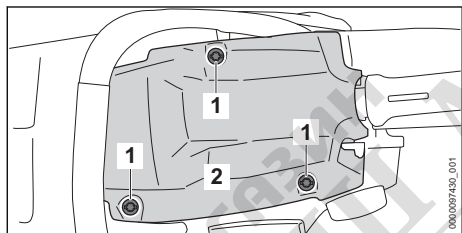

- ▶ Въртете затворите на капака (1) в посока, обратна на часовниковата стрелка, докато свалянето на капака (2) стане възможно.
- ▶ Свалете капака (2).
- ▶ Демонтирайте капака на верижното зъбно колело.
- ▶ Почистете ребрата на цилиндъра и вътрешната страна на капака с четка, влажна кърпа или разтворител за смола на STIHL.
- ▶ Почистете участъка около верижното зъбно колело с влажна кърпа или с разтворител за смола на STIHL.
- ▶ Поставете капака (2).
- ▶ Завъртете затворите на капака (1) по посока на часовниковата стрелка и ги затегнете. Капакът (2) е затворен.
- ▶ Монтирайте капака на верижното зъбно колело.

15.2 Почистване на направляващата шина и режещата верига

- ▶ Изключете двигателя и задействайте спирачката на веригата.
- ▶ Демонтирайте направляващата шина и режещата верига.

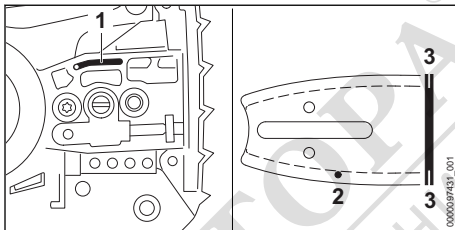

- ▶ Почистете отвора за изтичане на маслото (1), канала за изтичане на маслото (2) и жлеба (3) с четка, мека четка или разтворител за смола на STIHL.
- ▶ Почистете режещата верига с малка четка, мека четка или с разтворителя за смола на STIHL.
- ▶ Монтирайте направляващата шина и режещата верига.

15.3 Почистване на въздушния филтър

- ▶ Изключете двигателя и задействайте спирачката на веригата.

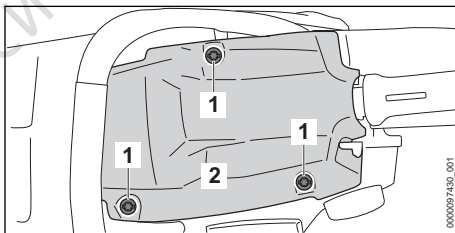

- ▶ Въртете затворите на капака (1) в посока, обратна на часовниковата стрелка, докато свалянето на капака (2) стане възможно.
- ▶ Свалете капака (2).

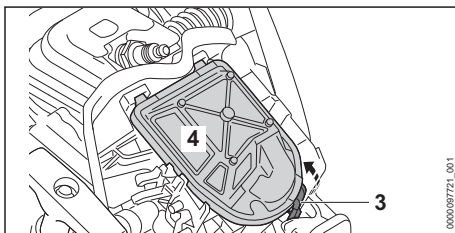

- ▶ Издърпайте фиксиращия издатък (3) напред и свалете въздушния филтър (4).
- ▶ Изтупайте въздушния филтър (4).
- ▶ Ако въздушният филтър е повреден (4): сменете въздушния филтър (4).
- ▶ Продушайте въздушния филтър (4) от чистата му страна с въздух под налягане.

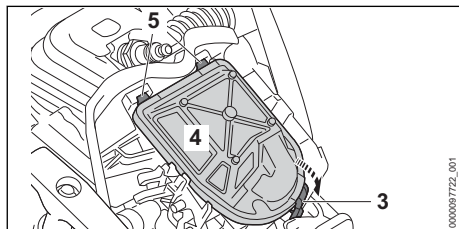

- ▶ Окачете куката (5) и поставете въздушния филтър (4) така, че фиксиращият издатък (3) да се фиксира с щракване.
- ▶ Поставете капака (2).
- ▶ Завъртете затворите на капака (1) по посока на часовниковата стрелка и ги затегнете. Капакът (2) е затворен.

15.4 Почистване на запалителната свещ

- ▶ Изключете двигателя и задействайте спирачката на веригата.
- ▶ Оставете моторния трион да се охлади.

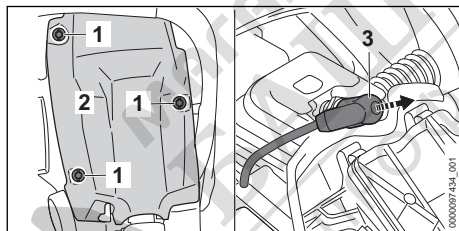

- ▶ Въртете затворите на капака (1) в посока, обратна на часовниковата стрелка, докато свалянето на капака (2) стане възможно.
- ▶ Свалете капака (2).
- ▶ Извадете щекера на запалителната свещ (3).
- ▶ Ако участъкът около запалителната свещ е замърсен: почистете участъка около запалителната свещ с влажна кърпа.
- ▶ Развийте запалителната свещ.
- ▶ Почистете запалителната свещ с кърпа.
- ▶ Ако запалителната свещ е кородирала: сменете запалителната свещ.

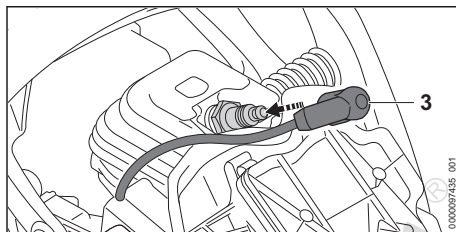

- ▶ Завийте запалителната свещ и я затегнете здраво.
- ▶ Натиснете здраво отгоре щекера на запалителната свещ (3).
- ▶ Поставете капака (2).
- ▶ Завъртете затворите на капака (1) по посока на часовниковата стрелка и ги затегнете. Капакът (2) е затворен.

16 Поддръжка /обслужване

16.1 Интервали за техническо обслужване и поддръжка

Интервалите за техническо обслужване и поддръжка зависят от условията на околната среда и работните условия. STIHL препоръчва следните интервали за техническо обслужване и поддръжка:

Спирачка на веригата

- ▶ Поддръжката на спирачката на веригата да се възлага на специализиран търговски обект на STIHL през следните интервали от време:
 - При целодневна употреба: на всеки три месеца
 - При временна употреба: на всеки шест месеца
 - При случайна употреба: веднъж на година

На всеки 100 работни часа

- ▶ Сменете запалителната свещ.

Ежеседмично

- ▶ Проверете верижното зъбно колело.
- ▶ Проверете направляващата шина, почистете мустаците.
- ▶ Проверете режещата верига и я заточете.

Ежемесечно

- ▶ Възложете почистване на резервоара за масло на специализиран търговски обект на STIHL.
- ▶ Възложете почистване на резервоара за гориво на специализиран търговски обект на STIHL.

- ▶ Възложете почистване на всмукателната глава в резервоара за гориво на специализиран търговски обект на STIHL.

Ежегодно

- ▶ Възложете смяна на всмукателната глава в резервоара за гориво на специализиран търговски обект на STIHL.

16.2 Почистване на мустаците на направляващата шина

На външния ръб на направляващата шина може да се образуват мустаци.

- ▶ Отстранете мустаците с плоска пила или с устройство за изправяне на шини на STIHL.
- ▶ При съмнения и въпроси обърнете се към сътрудник в специализиран търговски обект на фирма STIHL.

16.3 Заточване на режещата верига

За правилното заточване на режещата верига се изисква много тренинг.

Пилите на STIHL, помощните средства за пилене на STIHL, заточващите уреди на STIHL и брошурата "Заточване на режещите вериги на STIHL", ще Ви помогнат правилно да заточите режещата верига. Можете да намерите брошурата на www.stihl.com/sharpening-brochure.

STIHL препоръчва режещите вериги да се предават за заточване в специализиран търговски обект на STIHL.

ПРЕДУПРЕЖДЕНИЕ

- Режещите зъби на веригата са остри. Ползвателят може да се пореже.
 - ▶ Да се носят работни ръкавици от устойчив материал.

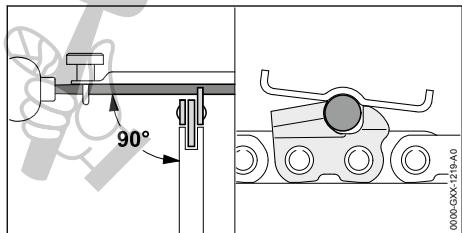

- ▶ Всеки режещ зъб да се изпили с кръгла пила по такъв начин, за да са изпълнени следните условия:
 - Кръглата пила да подхожда към стъпката на режещата верига.
 - Кръглата пила се води отвътре навън.
 - Кръглата пила се води под прав ъгъл към направляващата шина.
 - Спазвайте ъгъл на точене от 30°.

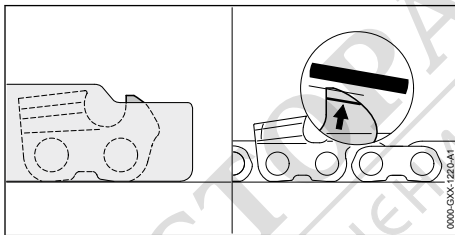

- ▶ Ограничителите за дълбочината така се изпилват с плоска пила, че да се намират в една равнина с шаблона за заточване на STIHL и успоредно към маркировката за износване. Шаблонът за заточване на STIHL трябва да пасва към стъпката на режещата верига.
- ▶ При съмнения и въпроси обърнете се към специализиран търговски обект на STIHL.

17 Ремонт

17.1 Ремонт на моторния трион, направляващата шина и режещата верига

Ползвателят не може сам да извършва ремонт на моторния трион, направляващата шина и режещия трион.

- ▶ Ако моторният трион, направляващата шина или режещата верига са повредени: не използвайте моторния трион и се обърнете за консултация към сътрудник в специализиран търговски обект на STIHL.

18 Отстраняване на неизправности

18.1 Отстраняване на неизправности на моторния трион

Повечето неизправности имат едни и същи причини.

- ▶ Предприемете следните мерки:
 - ▶ Почистване на въздушния филтър.
 - ▶ Почистете или сменете запалителната свещ.
 - ▶ Извършете стандартна настройка.
 - ▶ Настройте празния ход.
 - ▶ Коририране на настройката на карбуратора при работа на голяма височина.
 - ▶ Коририрайте настройката на карбуратора за работи при температури под -10°C .
- ▶ Ако неизправността продължава да съществува: извършете мерките от таблицата по-долу.

Неизправност	Причина	Отстраняване
Двигателят не се стартира.	В резервоара за гориво няма достатъчно гориво.	▶ Смесете горивото и заредете моторния трион.
	Двигателят се е задалвил.	▶ Обезвъздушете горивната камера.
	Карбураторът е твърде горещ.	▶ Оставете моторния трион да се охлади. ▶ Ако има ръчна помпа за гориво: натиснете ръчната горивна помпа поне 10 пъти преди да стартирате двигателя.
	Карбураторът се е заледил.	▶ Оставете моторния трион да загрее до $+10^{\circ}\text{C}$.
Двигателят работи неравномерно на празен ход.	Карбураторът се е заледил.	▶ Оставете моторния трион да загрее до $+10^{\circ}\text{C}$.
Двигателят изгасва на празен ход.	Карбураторът се е заледил.	▶ Оставете моторния трион да загрее до $+10^{\circ}\text{C}$.
Двигателят усковрява лошо.	Режещата верига е обтегната твърде силно.	▶ Опънете правилно режещата верига.
Режещата верига не започва да се движи при подаване на газ.	Спирачката на веригата е задействана.	▶ Освободете спирачката на веригата.
	Режещата верига е обтегната твърде силно.	▶ Опънете правилно режещата верига.
	Звездочката на направляващата шина е блокирана.	▶ Почистете звездочката на направляващата шина с разтворител за смола на STIHL.
Двигателят не достига максималната мощност.	Шумозаглушителят е замърсен.	▶ Обърнете се към специализиран търговски обект на STIHL.
По време на работа се образува пушек или мирише на изгоряло.	Режещата верига не е заточена правилно.	▶ Заточете правилно режещата верига.
	В масления резервоар има твърде малко адхезионно масло за режеща верига.	▶ Налейте адхезионно масло за режеща верига.
	Режещата верига е обтегната твърде силно.	▶ Опънете правилно режещата верига.
	Моторният трион не се използва правилно.	▶ Помолете работата на моторния трион да Ви бъде обяснена и се упражнявайте преди работа.

18.2 Извършване на стандартна настройка

- ▶ Изключете двигателя и задействайте спиратката на веригата.

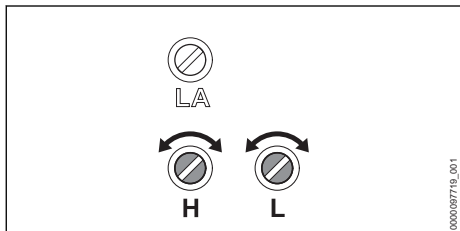

- ▶ Въртете винта за регулиране на максималните обороти H в посока обратна на часовниковата стрелка до упор.
- ▶ Завъртете винта за регулиране на празния ход L по посока на часовниковата стрелка до упор.
- ▶ Завъртете винта за регулиране на празния ход L с 1/4 оборот в посока, обратна на часовниковата стрелка.

18.3 Регулиране на празния ход

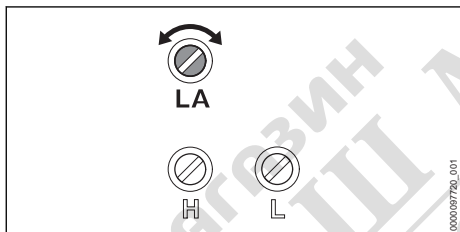

Двигателят изгасва на празен ход

- ▶ Извършете стандартна настройка.
- ▶ Стартирайте двигателя и освободете спиратката на веригата.
- ▶ Загрейте двигателя за ок. 1 минута с резки подавания на газ.
- ▶ Ако двигателят продължава да изгасва на празен ход: завинтете винта за ограничаване на оборотите на празен ход LA с 1/2 оборота по посока на часовниковата стрелка и стартирайте отново двигателя.
- ▶ Завъртете винта за ограничаване на оборотите на празен ход LA по посока на часовниковата стрелка, докато режещата верига започне да се движи.
- ▶ Завъртете винта за ограничаване на оборотите на празен ход LA с 1,5 оборот в посока обратна на часовниковата стрелка.

Режещата верига се движи продължително на празен ход с

- ▶ Извършете стандартна настройка.
- ▶ Стартирайте двигателя и освободете спиратката на веригата.
- ▶ Загрейте двигателя за ок. 1 минута с резки подавания на газ.
- ▶ Завъртете винта за ограничаване на оборотите на празен ход LA в посока обратна на часовниковата стрелка, докато режещата верига спре да се движи.
- ▶ Завъртете винта за ограничаване на оборотите на празен ход LA с 1,5 оборот в посока обратна на часовниковата стрелка.

18.4 Обезвъздушаване на горивната камера

- ▶ Задействайте спиратката на веригата.

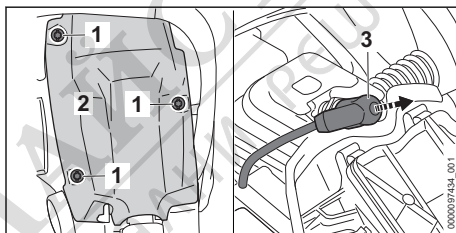

- ▶ Въртете затворите на капака (1) в посока, обратна на часовниковата стрелка, докато свалянето на капака (2) стане възможно.
- ▶ Свалете капака (2).
- ▶ Извадете щекера на запалителната свещ (3).
- ▶ Развийте запалителната свещ.
- ▶ Подсушете запалителната свещ.



ПРЕДУПРЕЖДЕНИЕ

- Могат да излязат искри, ако дръжката за стартиране се издърпа при извадена запалителна свещ. В леснозапалима или експлозивна среда искрите могат да предизвикат пожар или експлозия. Може да се стигне до тежки наранявания и смърт на хора и до материални щети.
 - ▶ Поставете комбинирания лост в позиция  и го задръжте там, преди да издърпате дръжката за стартиране.
- ▶ Поставете комбинирания лост в позиция и го задръжте там.
- ▶ Издърпайте и приберете няколко пъти дръжката за стартиране. Горивната камера е обезвъздушана.

- ▶ Завийте запалителната свещ и я затегнете здраво.

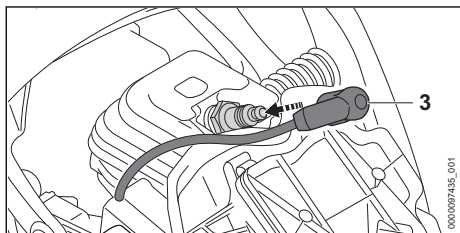

- ▶ Натиснете здраво отгоре щекера на запалителната свещ (3).
- ▶ Поставете капака (2).
- ▶ Завъртете затворите на капака (1) по посока на часовниковата стрелка и ги затегнете. Капакът (2) е затворен.

19 Технически данни

19.1 Моторен трион STIHL MS 182, MS 212

MS 182

- Работен ходов обем: 35,8 cm³
- Мощност съгласно ISO 7293: 1,6 kW (2,2 к.с.)
- Обороти на празен ход съгласно ISO 11681: 3000 ± 50 min⁻¹
- Одобрени запалителни свещи: NGK CMR6H на STIHL, STIHL ZK C 10
- Разстояние между електродите на запалителната свещ: 0,5 mm
- Тегло при празен резервоар за гориво, празен маслен резервоар, без направляваща шина и без режеща верига:
 - MS 182: 4,6 kg
 - MS 182 C: 4,9 kg
- Максимална вместимост на резервоара за гориво: 396 cm³ (0,396 l)
- Максимална вместимост на масления резервоар: 280 cm³ (0,28 l)

MS 212

- Работен ходов обем: 38,6 cm³
- Мощност съгласно ISO 7293: 1,8 kW (2,4 к.с.)
- Обороти на празен ход съгласно ISO 11681: 3000 ± 50 min⁻¹
- Одобрени запалителни свещи: NGK CMR6H на STIHL, STIHL ZK C 10
- Разстояние между електродите на запалителната свещ: 0,5 mm

- Тегло при празен резервоар за гориво, празен маслен резервоар, без направляваща шина и без режеща верига:
 - MS 212: 4,6 kg
 - MS 212 C: 4,9 kg
- Максимална вместимост на резервоара за гориво: 396 cm³ (0,396 l)
- Максимална вместимост на масления резервоар: 280 cm³ (0,28 l)

19.2 Верижни зъбни колела и скорости на веригата

Могат да се използват следните верижни зъбни колела:

- 6-зъбно за 3/8" P
 - Максимална скорост на веригата според ISO 11681: 24,8 m/s
 - Скорост на режещата верига при максимална мощност: 18,6 m/s

19.3 Минимална дълбочина на канала на направляващите шини

Минималната дълбочина на канала зависи от стъпката на направляващата шина.

- 3/8" P: 5 mm

19.4 Акустични и вибрационни стойности

MS 182

- Ниво на акустично налягане L_{peq}, измерено съгласно ISO 22868: 100 dB(A). Коефициентът K за нивото на акустичното налягане възлиза на 2 dB(A).
- Ниво на звукова мощност L_{wreq}, измерено съгласно ISO 22868: 112 dB(A). Коефициентът K за нивото на звукова мощност възлиза на 2 dB(A).
- Вибрационна стойност a_{hv, eq}, измерена съгласно ISO 22867:
 - тръбна дръжка: 2,5 m/s². Коефициентът K за вибрационната стойност възлиза на 2 m/s².
 - Дръжка за управление: 3,4 m/s². Коефициентът K за вибрационната стойност възлиза на 2 m/s².

MS 182 (само EC)

- Ниво на акустично налягане L_{peq}, измерено съгласно ISO 22868: 103 dB(A). Коефициентът K за нивото на акустичното налягане възлиза на 2 dB(A).

- Ниво на звукова мощност L_{weq} , измерено съгласно ISO 22868: 112 dB(A). Коефициентът K за нивото на звукова мощност възлиза на 2 dB(A).
- Вибрационна стойност $a_{hv, eq}$, измерена съгласно ISO 22867:
 - тръбна дръжка: 3,1 m/s². Коефициентът K за вибрационната стойност възлиза на 2 m/s².
 - Дръжка за управление: 3,7 m/s². Коефициентът K за вибрационната стойност възлиза на 2 m/s².

2002/44/EO можете да намерите на www.stihl.com/vib.

19.5 REACH

Съкращението "REACH" обозначава регламента на EG (Европ. общност) за регистриране, анализ и допустимост на химическите препарати.

Информацията за изпълнение на регламента REACH е посочена по-долу www.stihl.com/reach.

MS 212

- Ниво на акустично налягане L_{peq} , измерено съгласно ISO 22868: 103 dB(A). Коефициентът K за нивото на акустичното налягане възлиза на 2 dB(A).
- Ниво на звукова мощност L_{weq} , измерено съгласно ISO 22868: 113 dB(A). Коефициентът K за нивото на звукова мощност възлиза на 2 dB(A).
- Вибрационна стойност $a_{hv, eq}$, измерена съгласно ISO 22867:
 - тръбна дръжка: 3,1 m/s². Коефициентът K за вибрационната стойност възлиза на 2 m/s².
 - Дръжка за управление: 3,7 m/s². Коефициентът K за вибрационната стойност възлиза на 2 m/s².

19.6 Емисии отработени газове

Стойността на CO₂, измерена съгласно процедурата на одобрение на типа на ЕС, е посочена в www.stihl.com/co2 в специфичните за продукта технически данни.

Измерената стойност на CO₂ е изчислена на представителен двигател при стандартизирана процедура на изпитване в лабораторни условия и не представлява изрична или имплицирана гаранция за мощността на определен двигател.

Приложимите изисквания за емисии на отработени газове са изпълнени чрез предвидената употреба и поддръжка, описани в това ръководство за употреба. Разрешението за експлоатация отпада при промени по двигателя.

Информация относно изпълнението на директивата за работодатели относно вибрациите

20 Комбинации от направляваща шина и режеща верига

20.1 Моторен трион STIHL MS 182, MS 212

Стъпка на веригата	Дебелина на задвижващото звено/широчина на канала	Дължина	Направляваща шина	Брой зъби на направляващата звезда	Брой на задвижващите звена	Режеща верига
3/8"	1,3 mm	30 cm	Rollomatic E / Light 04	9	44	63 PM (тип 3613) 63 PM3 (тип 3636) 63 PS (тип 3617) 63 PS3 (тип 3616) 63 PD3 (тип 3612)
			Rollomatic E Light / Light P04			
		35 cm	Rollomatic E / Light 04		50	
			Rollomatic E Light / Light P04			
		40 cm	Rollomatic E / Light 04		55	
			Rollomatic E Light / Light P04			
45 cm	Rollomatic E / Light 04	61				

Стъпка на вери- гата	Дебелина на задвижава- щото звено/ широчина на канала	Дъл- жина	Направляваща шина	Брой зъби на направля- ващата зве- зда	Брой на задвижава- щите звена	Режеща верига
Дължината на рязане на направляващата шина зависи от използвания моторен трион и режещата верига. Действителната дължина на рязане на направляващата шина може да бъде по-малка от посочената дължина.						

21 Резервни части и принад- лежности

21.1 Резервни части и принадлеж- ности

STIHL С тези символи се обозначават ори-
гинални резервни части на STIHL и
оригинални принадлежности на
STIHL.

Фирма STIHL препоръчва да се използват
оригинални резервни части и оригинални при-
надлежности на STIHL.

Резервните части и принадлежностите на
други производители не могат да бъдат оце-
нени от STIHL по отношение на надеж-
ността, безопасността и пригодността им,
въпреки продължаващото наблюдение на
пазара и STIHL не може да гарантира използ-
ването им.

Оригинални резервни части и оригинални
принадлежности на STIHL се предлагат от
специализиран търговски обект на STIHL.

22 Отстраняване /изхвър- ляне

22.1 Изхвърляне на моторния трион

Информацията относно изхвърлянето можете
да получите от местната администрация или
от специализиран търговски обект на STIHL.

Неправилното изхвърляне може да увреди
здравето и да замърси околната среда.

- ▶ Занесете продуктите на STIHL, включи-
телно опаковките, до подходящ събирате-
лен пункт за рециклиране в съответствие с
местните разпоредби.
- ▶ Не ги изхвърляйте заедно с битовите отпа-
дъци.

23 Декларация на ЕС (EU) за съответствие

23.1 Моторен трион STIHL MS 182, MS 212

ANDREAS STIHL AG & Co. KG
Badstraße 115
D-71336 Waiblingen

Германия

- декларира на своя собствена отговорност, че
- Конструктивно изпълнение: моторен трион
 - фабрична марка: STIHL
 - Тип: MS 182, серийна идентификация: 1148
 - Работен ходов обем: 35,8 cm³
 - Тип: MS 212, серийна идентификация: 1148
 - Работен ходов обем: 38,6 cm³

отговаря на приложимите разпоредби на
директивите 2011/65/EC, 2006/42/EO,
2014/30/EC и 2000/14/EO и е разработен и
произведен съгласно валидните към датата
на производство версии на следните
стандарти: EN ISO 11681-1, EN 55012,
EN 61000-6-1.

EO изпитването на типовия образец съгласно
директива 2006/42/EO, член 12.3(b) е извър-
шено от: DPLF, Deutsche Prüf- und
Zertifizierungsstelle für Land- und Forsttechnik
GbR (NB 0363), Spremberger Straße 1,
64823 Groß-Umstadt, Германия

- Сертификационен номер:
 - MS 182: K-EG-2019/9436
 - MS 212: K-EG-2019/9438

За изчисляване на измереното и на гаранти-
раното максимално ниво на шума се проце-
дира съгласно Директива 2000/14/EO,
приложение V, с прилагане на стандарт
ISO 9207.

- Измерено ниво на звуковата мощност:
115 децибела /dB(A)
- Гарантирано максимално ниво на акустич-
ното налягане (ниво на звуковата мощ-
ност): 117 децибела / dB(A)

Техническата документация се съхранява в отдел Одобрение на продукти на ANDREAS STIHL AG & Co. KG.

Годината на производство и номерът на машината са посочени върху моторния трион.

Вайблинген, 01.08.2022

ANDREAS STIHL AG & Co. KG

в качеството на заместник



Robert Olma, Vice President, Regulatory Affairs & Global Governmental Relations

24 Декларация за съответствие UKCA

24.1 Моторен трион STIHL MS 182, MS 212



ANDREAS STIHL AG & Co. KG
Badstraße 115
D-71336 Waiblingen

Германия

декларира на своя собствена отговорност, че

- Конструктивно изпълнение: моторен трион
- фабрична марка: STIHL
- Тип: MS 182, серийна идентификация: 1148
 - Работен ходов обем: 35,8 cm³
- Тип: MS 212, серийна идентификация: 1148
 - Работен ходов обем: 38,6 cm³

отговаря не приложимите разпоредби на нормативните актове на Обединеното кралство The Restriction of the Use of Certain Hazardous Substances in Electrical and Electronic Equipment Regulations 2012, Supply of Machinery (Safety) Regulations 2008, Electromagnetic Compatibility Regulations 2016 и Noise Emission in the Environment by Equipment for use Outdoors Regulations 2001 е разработен и произведен съгласно валидните към датата на производство версии на следните стандарти: EN ISO 11681-1, EN 55012 und EN 61000-6-1.

Типовият образец е изпитан от: Intertek Testing & Certification Ltd, Academy Place, 1 – 9

Brook Street, Brentwood Essex, CM14 5NQ, Обединено кралство

- Сертификационен номер:
 - MS 182: UK-MCR-0029
 - MS 212: UK-MCR-0030

За определяне на измереното и на гарантираното максимално ниво на акустично налягане се процедурира съгласно нормативния акт на Обединеното кралство Noise Emission in the Environment by Equipment for use Outdoors Regulations 2001, Schedule 8, при използване на стандарта ISO 9207.

- Измерено ниво на звуковата мощност: 115 dB(A)
- Гарантирано максимално ниво на акустичното налягане (ниво на звуковата мощност): 117 децибела / dB(A)

Техническата документация се съхранява от ANDREAS STIHL AG & Co. KG .

Годината на производство и номерът на машината са посочени върху моторния трион.

Вайблинген, 01.08.2022

ANDREAS STIHL AG & Co. KG

в качеството на заместник



Robert Olma, Vice President, Regulatory Affairs & Global Governmental Relations

25 Адреси

www.stihl.com



МАГАЗИН
БАШ МАЙСТОРА[®]
ПРОФЕСИОНАЛНИ РЕШЕНИЯ



МАГАЗИН
БАШ МАЙСТОРА[®]
ПРОФЕСИОНАЛНИ РЕШЕНИЯ

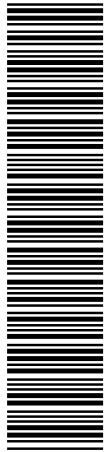

0458-221-5421-A

www.stihl.com



0458-221-5421-A