

GTA 40.0

**STIHL**



2 - 32	Gebrauchsanleitung
32 - 59	Instruction Manual
59 - 90	Manual de instrucciones
90 - 116	Skötselansvisning
116 - 145	Käyttöohje
145 - 172	Betjeningsvejledning
173 - 199	Bruksanvisning
200 - 229	Návod k použití
229 - 258	Használati utasítás
258 - 289	Instruções de serviço
289 - 323	Инструкция по эксплуатации
323 - 353	Instrukcja użytkowania
353 - 388	Ръководство за употреба
388 - 419	Instrucțiuni de utilizare



cji tańcucha piły. Zbyt niski ogranicznik zagłębienia zwiększa skłonność do odrzucania wstecznego.

## Съдържание

1	Предговор.....	353
2	Информация относно настоящото Ръководството за употреба.....	353
3	Преглед на съдържанието.....	354
4	Указания за безопасност.....	356
5	Подготовка на машината за рязане на дървесина за работа.....	367
6	Зареждане на акумулатора и светодиодите.....	367
7	Сглобяване на машината за рязане на дървесина.....	369
8	Поставяне и изваждане на акумулатора.....	371
9	Включване и изключване на машината за рязане на дървесина.....	371
10	Проверка на машината за рязане на дървесина и на акумулаторната батерия.....	372
11	Работа с машината за рязане на дървесина.....	374
12	След работа.....	374
13	Транспортиране.....	375
14	Съхранение.....	376
15	Почистване.....	377
16	Поддръжка /обслужване.....	377
17	Ремонт.....	378
18	Отстраняване на неизправности.....	378
19	Технически данни.....	381
20	Комбинации от направляваща шина и режеща верига.....	383
21	Резервни части и принадлежности.....	383
22	Отстраняване /изхвърляне.....	383
23	Декларация на ЕС (EU) за съответствие.....	383
24	Адреси.....	384
25	Общи указания за безопасност за електрически инструменти.....	384

## 1 Предговор

Уважаеми клиенти,

Радваме се, че сте избрали изделие на фирма STIHL. Ние разработваме и произвеждаме продукти с най-високо качество в съответствие с изискванията на нашите клиенти. Така се създават продукти, които се отличават с висока надеждност дори при изключително високо натоварване.

STIHL също така държи на най-високото ниво в обслужването. Сътрудниците в специализираните ни търговски обекти са готови да Ви дадат компетентна консултация и съвети, както и да поемат комплексно техническо обслужване на закупените от Вас апарати.

STIHL е категоричен привърженик на устойчивото и отговорно отношение към природата. Настоящото ръководство за употреба следва да Ви подпомогне в продължителното, сигурно и екологично използване на Вашия продукт на STIHL.

Благодарим Ви за доверието и Ви пожелаваме удоволствие от употребата на изделието от фирма STIHL.



Dr. Nikolas Stihl

**ВАЖНО! ПРОЧЕТЕТЕ ПРЕДИ УПОТРЕБА – И СЪХРАНЯВАЙТЕ.**

## 2 Информация относно настоящото Ръководството за употреба

### 2.1 Действащи документи

Валидни са местните предписания за безопасност.

- ▶ Допълнително към настоящото ръководство за употреба да се прочетат, разберат и съхраняват следните документи:
  - Информация за безопасност за акумулаторни батерии и изделия с интегрирана акумулаторна батерия на STIHL: [www.stihl.com/safety-data-sheets](http://www.stihl.com/safety-data-sheets)

### 2.2 Обозначение на предупредителни указания, които се срещат в текста



#### ОПАСНОСТ

- Това указание предупреждава за опасностите, които могат да доведат до тежки наранявания или до смърт.
  - ▶ Посочените мерки ще помогнат за предотвратяването на тежки наранявания или смърт.

**ПРЕДУПРЕЖДЕНИЕ**

- Това указание предупреждава за опасностите, които могат да доведат до тежки наранявания или до **смърт**.
  - ▶ Посочените мерки ще помогнат за предотвратяването на тежки наранявания или смърт.

**УКАЗАНИЕ**

- Това указание предупреждава за опасности, които могат да доведат до материални щети.
  - ▶ Посочените мерки ще помогнат за предотвратяването на материални щети.

**2.3 Символи в текста**

Този символ насочва към глава от настоящото ръководство за употреба.

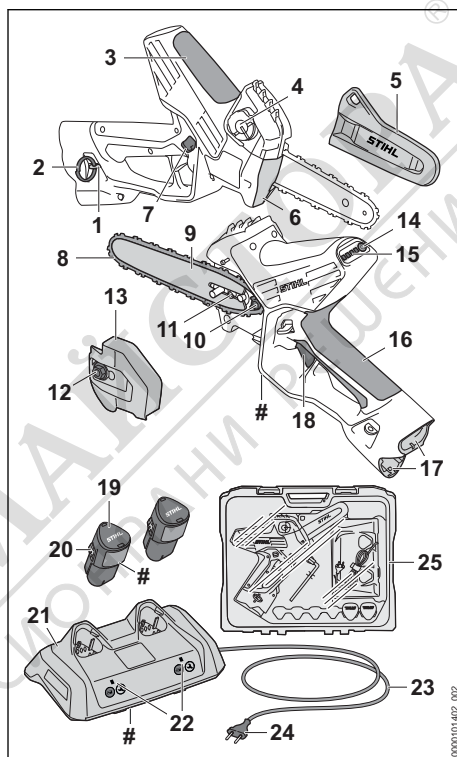
**3 Преглед на съдържанието****3.1 Машина за рязане на дървесина, акумулаторна батерия и зарядно устройство**

- 1 Халка**  
Халката служи за окачване на пръстена срещу претоварване
- 2 Пръстен срещу претоварване**  
Пръстенът срещу претоварване служи за окачване на машината за рязане на дървесина по време на работа на дървото.
- 3 Място за хващане**  
Мястото за хващане служи за държане и водене на машината за рязане на дървесина.
- 4 Капачка на масления резервоар**  
Капачката на масления резервоар затваря масления резервоар.
- 5 Предпазител на веригата**  
Предпазителят на веригата защитава ползвателя от контакт с рещечата верига.



**6 Ограничител**

По време на работа ограничителят поддържа машината за рязане на дървесина върху дървото.

**7 Блокиращ лост**

Блокиращият лост деблокира лоста за ръчно включване/изключване.

**8 Режеща верига**

Режещата верига разрязва дървения материал.

**9 Направляваща шина**

Направляващата шина направлява режещата верига.

**10 Верижно зъбно колело**

Верижното зъбно колело задвижва режещата верига.

**11 Затегателен болт**

Затегателният болт служи за регулиране опъването на веригата.

**12 Гайка**

Гайката фиксира капака на верижното зъбно колело към машината за рязане на дървесина.

**13 Капак на верижното зъбно колело**

Капакът на верижното зъбно колело покрива верижното зъбно колело и закрепва направляващата шина към машината за рязане на дървесина.

**14 Бутон**

С този бутон се активират светодиодите на машината за рязане на дървесина.

**15 Светодиоди**

Светодиодите показват състоянието на зареждане на акумулаторната батерия с ниско ниво на заряд и евентуални неизправности.

**16 Дръжка за управление**

Дръжката за управление служи за управление, носене и водене на машината за рязане на дървесина.

**17 Приемно гнездо за акумулаторната батерия**

Приемното гнездо за акумулаторната батерия поема акумулаторната батерия.

**18 Лост за ръчно включване/изключване**

Лостът за ръчно включване/изключване включва и изключва машината за рязане на дървесина.

**19 Акумулаторна батерия**

Акумулаторната батерия захранва машината за рязане на дървесина с енергия.

**20 Фиксираща кука**

Фиксиращата кука задържа акумулаторната батерия в приемното гнездо за акумулаторна батерия.

**21 Зарядно устройство**

Зарядното устройство зарежда акумулаторната батерия.

**22 Светодиод**

Светодиодът показва състоянието на зарядното устройство.

**23 Захранващ кабел**

Захранващият кабел свързва зарядното устройство с щепсела.

**24 Щепсел**

Щепселът свързва захранващия кабел с контакта.

**25 Куфар**

Куфарът служи за транспортиране и съхранение на машината за рязане на дървесина, на акумулаторните батерии, на зарядното устройство и на принадлежностите. Куфарът е включен само в обхвата на доставката на комплекта (състоящ се от машина за рязане на дървесина, акумулаторни батерии, зарядно устройство и принадлежности).

**# Табелка с техническите данни с машинния номер****3.2 Символи**

Символите могат да се намират върху машината за рязане на дървесина, акумулаторната батерия, зарядното устройство и куфара и означават следното:



С този символ се показва посоката на движение на режещата верига.



Въртете в тази посока, за да натегнете режещата верига.



С този символ се обозначава резервоара за адхезивно масло за режещата верига.



Светодиодът свети или мига в зелено. Акумулаторната батерия се зарежда.



Светодиодът мига в червено. Между акумулаторната батерия и зарядното устройство няма електрически контакт или в акумулаторната батерия или в зарядното устройство има неизправност.



Символът показва препоръчителното позициониране на акумулаторната батерия с пълно ниво на зареждане в куфара.



Символът показва препоръчителното позициониране на акумулаторната батерия с ниско ниво на зареждане в куфара.



Дължина на направляващата шина, която може да бъде употребявана.



Гарантирано максимално ниво на звуковата мощност в съответствие с Директива 2000/14/ЕО в децибели / dB(A), за да се направят сравними звуковите емисии на изделията.



Посоченото в непосредствена близост до символа показва енергийното съдържание на акумулаторната батерия според спецификацията на производителя на клетката. Наличното за приложение енергийно съдържание е по-ниско.



Работете с електроуреда в затворено и сухо помещение.



Не изхвърляйте изделията заедно с битовите отпадъци.



Прочетете, разберете и съхранявайте ръководството за употреба.

## 4 Указания за безопасност

### 4.1 Предупредителни символи

#### 4.1.1 Предупредителни символи

Предупредителните символи върху машината за рязане на дървесина означават следното:



Спазвайте указанията за безопасност и мерките, свързани с тях.



Да се прочете, разбере и съхранява настоящото Ръководство за употреба.



Носете предпазни очила.



Дръжте машината за рязане на дървесина здраво с две ръце.



Не докосвайте движещата се режеща верига.



Само подходящо обучени потребители имат право да използват тази машина за рязане на дървесина, когато се катерят по дървета.



Изваждайте акумулаторната батерия при прекъсване на работа, транспортиране, съхраняване, извършване на поддръжка или ремонт.

#### 4.1.2 Акумулаторна батерия

Предупредителните символи на акумулаторната батерия означат следното:



Спазвайте указанията за безопасност и мерките, свързани с тях.



Прочетете, разберете и съхранявайте ръководството за употреба.



Пазете акумулаторната батерия от горещина и огън.



Не потапяйте акумулаторните батерии в течности.

#### 4.1.3 Зарядно устройство

Предупредителните символи на зарядното устройство означат следното:



Спазвайте указанията за безопасност и мерките, свързани с тях.



Прочетете, разберете и съхранявайте ръководството за употреба.



Зарядното устройство да се предпазва от дъжд и влага.

### 4.2 Употреба по предназначение

Машината за рязане на дървесина STIHL GTA 40.0 служи за рязане на дървесина, грижа за дърветата и за рязане в короната на стоящо дърво.

Машината за рязане на дървесина може да се използва при дъжд.

Халката с монтиран пръстен срещу претоварване служи за осигуряване на машината с

осигурителен строп и за транспортиране на машината за рязане на дървесина в дървото на колан или въже.

Две акумулаторни батерии STIHL AS захранват машината за рязане на дървесина с енергия.

Зарядното устройство STIHL AL 5-2 зарежда акумулаторните батерии STIHL AS.

## ▲ ПРЕДУПРЕЖДЕНИЕ

- Акумулаторни батерии и зарядни устройства, които не са одобрени от STIHL за употреба с машината за рязане на дървесина, могат да предизвикат пожар и експлозия. Може да се стигне до сериозни наранявания или смърт на хора, както и до материални щети.
  - ▶ Използвайте машината за рязане на дървесина с две акумулаторни батерии STIHL AS.
  - ▶ Зареждайте акумулаторните батерии STIHL AS със зарядно устройство STIHL AL 1, AL 5 или AL 5-2.
- При използване на машината за рязане на дървесина, акумулаторната батерия или зарядното устройство не по предназначение може да се стигне до тежко нараняване или смърт на хора, както и до материални щети.
  - ▶ Машината за рязане на дървесина, акумулаторната батерия и зарядното устройство да се използват така, както е описано в това ръководство за употреба.

### 4.3 Изисквания към ползвателя

## ▲ ПРЕДУПРЕЖДЕНИЕ

- Ползвателите, които не са инструктирани предварително, не са в състояние да разпознаят или оценят опасностите, свързани с работата на машината за рязане на дървесина, акумулаторната батерия и зарядното устройство. Ползвателят или други хора могат да бъдат сериозно ранени или убити.



▶ Прочетете, разберете и съхранявайте ръководството за употреба.



▶ Само подходящо обучени потребители имат право да използват тази машина за рязане на дървесина, когато се катерят по дървета.

- ▶ Ако машината за рязане на дървесина, акумулаторната батерия или зарядното устройство се дават на друг ползвател: да му се предаде също и ръководството за употреба.
- ▶ Уверете се, че ползвателят удовлетворява следните изисквания:
  - Ползвателят е отпочинал.
  - Ползвателят трябва да бъде физически, емоционално и умствено способен да обслужва машината за рязане на дървесина, акумулаторната батерия и зарядното устройство и да работи с тях. Ако ползвателят е с ограничени физически, сетивни или умствени способности, той може да работи с него само под надзора или инструктажа на отговорно лице.
  - Ползвателят е в състояние да разпознае и прецени опасностите от машината за рязане на дървесина, акумулаторната батерия и зарядното устройство.
  - Ползвателят е пълнолетно лице или се обучава професионално в съответствие с националните разпоредби под надзора на друго лице.
  - Ползвателят трябва да е получил инструкции от специализиран търговски обект на STIHL или от друго компетентно лице, преди да пристъпи към работа с машината за рязане на дървесина и преди да използва зарядното устройство за пръв път.
  - Ползвателят не се намира под въздействие на алкохол, медикаменти или наркотици.
- ▶ При съмнения се обърнете към специализиран търговски обект на STIHL.

### 4.4 Облекло и екипировка

## ▲ ПРЕДУПРЕЖДЕНИЕ

- По време на работа дългата коса може да бъде захваната в машината за рязане на дървесина. Ползвателят може да бъде сериозно ранен.

- ▶ Приберете и осигурете дългата коса по такъв начин, че тя да се намира над раменете.
- По време на работа предмети могат да бъдат изхвърлени с висока скорост. Ползвателят може да бъде наранен.



- ▶ Носете плътно прилягащи предпазни очила. Подходящи предпазни очила са тези, които са минали проверка по стандарт EN 166 или по националните нормативи и със съответна маркировка се предлагат в търговската мрежа.
- ▶ Ако се работи на дървото: SSIHL препоръчва носенето на предпазна маска за лицето.
- ▶ Носете дълъг панталон.
- ▶ Ако се работи на дървото: Носете плътно прилепнала горна част с дълги ръкави.
- Падащи предмети могат да причинят наранявания на главата.
  - ▶ Ако по време на работа надолу падат предмети: носете предпазна каска.
- По време на работа може да се вдигне прах. Вдишаният прах може да увреди здравето и да предизвика алергични реакции.
  - ▶ Ако се вдига прах: носете противопрахова маска.
- Неподходящото облекло може да се оплете в дървета, храсти и в машината за рязане на дървесина. Ползватели без подходящо облекло могат да получат тежки наранявания.
  - ▶ Носете плътно прилягащо облекло.
  - ▶ Не носете шалове и бижута.
- Ако се работи на дървото, ползвателят може да влезе в контакт с въртящата се режеща верига по време на работа. Ползвателят може да бъде сериозно ранен.
  - ▶ Носете дълъг панталон със защита срещу срязване и защита срещу срязване на двете рамене.
- По време на работа ползвателят може да се пореже на дървесина. По време на почистване или поддръжка ползвателят може да влезе в контакт с режещата верига. Ползвателят може да бъде наранен.
  - ▶ Носете работни ръкавици от устойчив материал.
- Ако ползвателят носи неподходящи обувки, той може да се подхлъзне. Ползвателят може да бъде наранен.
  - ▶ Носете здрави затворени обувки с подметки с грайфери.

- ▶ Ако се работи на дървото: Носете гумени ботуши за работа с моторен трион със предпазител за защита срещу срязване.
- Ако се работи на дърво, ползвателят може да падне. Ползвателят може да получи тежки или смъртоносни наранявания.
  - ▶ Носете оборудване за защита срещу падане.

## 4.5 Работен участък и неговата околност

### 4.5.1 Машина за рязане на дървесина

#### ▲ ПРЕДУПРЕЖДЕНИЕ

- Външни лица, деца и животни не могат да разпознават и оценяват опасностите, свързани с работата на машината за рязане на дървесина и опасностите от изхвърчащи с висока скорост предмети. Външни лица, деца и животни могат да получат тежки наранявания и да бъдат причинени материални щети.
  - ▶ Външни лица, деца и животни да не се допускат в работната зона.
  - ▶ Не оставяйте машината за рязане на дървесина без наблюдение.
  - ▶ Уверете се, че деца не могат да играят с машината за рязане на дървесина.
- Електрическите компоненти на машината за рязане на дървесина могат да създадат искри. В леснозапалима или експлозивна среда искрите могат да предизвикат пожар или експлозия. Може да се стигне до сериозни наранявания или смърт на хора, както и до материални щети.
  - ▶ Не работете в лесновъзпламенима или експлозивна среда.

### 4.5.2 Акумулаторна батерия

#### ▲ ПРЕДУПРЕЖДЕНИЕ

- Външните лица, децата и животните не могат да разпознават и оценяват опасностите, свързани с акумулаторната батерия. Външните лица, децата и животните могат да получат тежки наранявания.
  - ▶ Дръжте далеч външни лица, деца и животни.
  - ▶ Не оставяйте акумулаторната батерия без надзор.
  - ▶ Уверете се, че деца не могат да играят с акумулаторната батерия.
- Акумулаторната батерия не е защитена срещу всички въздействия на околната среда. Ако акумулаторната батерия е изло-

жена на неподходящи въздействия на околната среда, тя може да се запали, да експлодира или да се повреди непоправимо. Хората могат да бъдат сериозно наранени и да възникнат материални щети.



- ▶ Пазете акумулаторната батерия от горещина и огън.
- ▶ Не хвърляйте ножицата в огън.

▶ Не зареждайте, използвайте и съхранявайте акумулаторната батерия извън посочените температурни граници  19.7.



- ▶ Не потапяйте акумулаторните батерии в течности.

- ▶ Дръжте акумулаторната батерия далеч от малки метални части.
- ▶ Не излагайте акумулаторната батерия на високо налягане.
- ▶ Не излагайте акумулаторната батерия на микровълни.
- ▶ Защитете акумулаторната батерия от химикали и соли.

#### 4.5.3 Зарядно устройство

### ▲ ПРЕДУПРЕЖДЕНИЕ

- Външни лица и деца не могат да разпознаят и оценят опасностите, свързани със зарядното устройство и електрическия ток. Може да се стигне до сериозни наранявания или смърт на случайни минавачи, деца и животни.
  - ▶ Дръжте далеч външни лица, деца и животни.
  - ▶ Уверете се, че деца не могат да играят със зарядното устройство.
- Зарядното устройство не е защитено от вода. Ако се работи по време на дъжд или във влажна среда, може да се получи електрически удар. Може да се стигне до сериозни наранявания на ползвателя и повреда на зарядното устройство.



- ▶ Да не се работи по време на дъжд или във влажна среда.

- Зарядното устройство не е защитено срещу всички въздействия на околната среда. Ако зарядното устройство бъде подложено на неподходящи въздействия от околната среда, то може да се запали или да експлодира. Хората могат да бъдат сериозно наранени и да възникнат материални щети.

- ▶ Със зарядното устройство трябва да се работи в затворено и сухо помещение.
- ▶ Със зарядното устройство не бива да се работи в лесно възпламенима или експлозивна среда.
- ▶ При работа зарядното устройство да не се поставя върху лесно възпламенима основа.
- ▶ Зарядното устройство да не се използва и съхранява извън посочените температурни граници,  19.7.
- Хората могат да се спънат в хранящия кабел. Могат да бъдат наранени хора, а зарядното устройство може да се повреди.
  - ▶ Хранящият кабел трябва да се прерака плоско по земята.

## 4.6 Състояние, съответстващо на изискванията за безопасност

### 4.6.1 Машина за рязане на дървесина

Машината за рязане на дървесина се намира в състояние, съответстващо на изискванията за безопасност, когато са изпълнени следните условия:

- Машината за рязане на дървесина не е дефектна.
- Машината за рязане на дървесина е чиста.
- Халката и пръстенът срещу претоварване не са повредени.
- Елементите за управление функционират нормално и не са променени.
- Смазването на веригата функционира нормално.
- Следите от износване на верижното зъбно колело не са по-дълбоки от 0,5 mm.
- Монтирана е една от посочените в това ръководство за употреба комбинации от направляваща шина и режеща верига.
- Направляващата шина и режещата верига са монтирани правилно.
- Режещата верига е опъната правилно.
- На тази машина за рязане на дървесина са монтирани оригинални принадлежности на STIHL.
- Принадлежностите са монтирани правилно.
- Капачката на масления резервоар е затворена.

### ▲ ПРЕДУПРЕЖДЕНИЕ

- При състоянието, неотговарящо на изискванията за техническа безопасност, е възможно конструктивни части вече да не функционират правилно, а предпазните устройства да не действат. Може да се

стигне до сериозни наранявания или смърт на хора.

- ▶ Да се работи само с изправна машина за рязане на дървесина.
- ▶ Ако машината за рязане на дървесина е замърсена: почистете машината за рязане на дървесина.
- ▶ Използвайте машината за рязане на дървесина с неповредена халка и неповреден пръстен срещу претоварване.
- ▶ Не извършвайте промени по машината за рязане на дървесина. Изключение: монтиране на една от посочените в това ръководство за употреба комбинации от направляваща шина и режещата верига.
- ▶ Ако елементите на управлението не функционират: не работете с машината за рязане на дървесина.
- ▶ Монтирайте оригинални принадлежности на STIHL за тази машина за рязане на дървесина.
- ▶ Монтирайте направляващата шина и режещата верига така, както е описано в това ръководство за употреба.
- ▶ Монтирайте принадлежностите така, както е описано в това ръководство за употреба или в ръководството за употреба на принадлежностите.
- ▶ Да не се вкарват никакви предмети в отворите на машината за рязане на дървесина.
- ▶ Затворете капачката на масления резервоар.
- ▶ Сменете износените или повредени указателни табелки.
- ▶ При съмнения се обърнете към специализиран търговски обект на STIHL.

#### 4.6.2 Направляваща шина

Направляващата шина се намира в състояние, съответстващо на изискванията за безопасност, когато са изпълнени следните условия:

- Направляващата шина не е повредена.
- Направляващата шина не е деформирана.
- Каналът е толкова дълбок или е по-дълбок от минималната му дълбочина, ▣ 19.3.
- Каналът не е стеснен и не е разширен.

### ▲ ПРЕДУПРЕЖДЕНИЕ

- В състояние, неотговарящо на техническата безопасност, шината не може правилно да води режещата верига. Движещата се режещата верига може да изскочи от направляващата шина. Може да се стигне

до сериозни наранявания на хора или смърт.

- ▶ Да се работи само с неповредена направляваща шина.
- ▶ Ако дълбочината на канала е по-малка от минималната му дълбочина: да се смени направляващата шина.
- ▶ При съмнения се обърнете към специализиран търговски обект на STIHL.

#### 4.6.3 Режещата верига

Режещата верига се намира в състояние, съответстващо на изискванията за безопасност, когато са изпълнени следните условия:

- Режещата верига не е повредена.
- Режещата верига е правилно заточена.
- Маркировките за износване на режещите зъби трябва да се виждат.

### ▲ ПРЕДУПРЕЖДЕНИЕ

- При състояние на апарата, неотговарящо на изискванията за техническа безопасност, частите му не могат да функционират нормално и предпазните устройства престават да действат. Може да се стигне до сериозни наранявания на хора или смърт.
  - ▶ Да се работи само с изправна режещата верига.
  - ▶ Правилно да се заточва режещата верига.
  - ▶ При съмнения и въпроси обърнете се към специализиран търговски обект на STIHL.

#### 4.6.4 Акумулаторна батерия

Акумулаторната батерия се намира в състояние, съответстващо на изискванията за безопасност, когато са изпълнени следните условия:

- Акумулаторната батерия не е повредена.
- Акумулаторната батерия е чиста и суха.
- Акумулаторната батерия функционира и не е променена.

### ▲ ПРЕДУПРЕЖДЕНИЕ

- Акумулаторната батерия повече не може да функционира безопасно, ако не е в състояние, съответстващо на изискванията за безопасност. Може да се стигне до сериозни наранявания на хората.
  - ▶ Работете с неповредена и функционираща акумулаторна батерия.
  - ▶ Не зареждайте повредена или дефектна акумулаторна батерия.
  - ▶ Ако акумулаторната батерия е замърсена: почистете я.

- ▶ Ако акумулаторна батерия е мокра: оставете я да изсъхне,  19.8.
- ▶ Не променяйте акумулаторната батерия.
- ▶ Не вкарвайте предмети в отворите на акумулаторната батерия.
- ▶ Не присъединявайте или свързвайте накъсо електрическите контакти на акумулаторната батерия с метални предмети.
- ▶ Не отваряйте акумулаторната батерия.
- ▶ Сменете износените или повредени указателни табелки.
- От повредена акумулаторна батерия може да изтича течност. Ако течността влезе в контакт с кожата или очите, кожата или очите могат да бъдат раздразнени.
  - ▶ Избягвайте контакт с течността.
  - ▶ При контакт с кожата: засегнатите участъци на кожата да се измият обилно с вода и сапун.
  - ▶ При контакт с очите: очите да се изплакват обилно с вода в продължение на най-малко 15 минути и да се потърси лекар.
- Повредената или дефектна акумулаторна батерия може да мирише необичайно, да пуши гори. Може да се стигне до тежки наранявания и смърт на хора и до материални щети.
  - ▶ Ако акумулаторната батерия мирише необичайно, пуши или гори: тя да не бива да се използва и трябва да се държи далеч от горивни материали.
  - ▶ Ако акумулаторната батерия гори: опитайте се да загазите акумулаторната батерия с пожарогасител или вода.

#### 4.6.5 Зарядно устройство

- Зарядното устройство се намира в състояние, съответстващо на изискванията за безопасност, когато са изпълнени следните условия:
- Зарядното устройство не е повредено.
  - Зарядното устройство е чисто и сухо.

### ▲ ПРЕДУПРЕЖДЕНИЕ

- При състояние на апарата, неотговарящо на изискванията за техническа безопасност, частите му не могат да функционират нормално и предпазните устройства престават да действат. Може да се стигне до сериозни наранявания на хора или смърт.
  - ▶ Да се използва изправно зарядно устройство.
  - ▶ Ако зарядното устройство е замърсено или мокро: то трябва да се почисти и да се остави да изсъхне.

- ▶ Не бива да се правят конструктивни промени на зарядното устройство.
- ▶ Да не се вкарват никакви предмети в отворите на зарядното устройство.
- ▶ Електрическите контакти на зарядното устройство да не се присъединяват или свързват накъсо с метални предмети.
- ▶ Зарядното устройство да не се отваря.

## 4.7 Процес на работа

### 4.7.1 Рязане

## ▲ ПРЕДУПРЕЖДЕНИЕ

- Ако извън работната зона в границата на чувателност няма хора, не можете да извикате помощ в случай на авария.
  - ▶ Уверете се, че има хора извън работната зона, но в границата на чувателност.
- В някои ситуации потребителят не може да работи концентрирано. Потребителят може да загуби контрол върху машината за рязане на дървесина, да се спъне, да падне и да получи тежко нараняване.
  - ▶ Работете спокойно и съсредоточено.
  - ▶ Ако условията на видимост или осветление са лоши: да не се работи с машината за рязане на дървесина.
  - ▶ Работете самостоятелно с машината за рязане на дървесина.
  - ▶ Не работете над нивото на раменете си.
  - ▶ Внимавайте за препятствия.
  - ▶ Ако се катерите по дърво: използвайте осигурително въже.
  - ▶ Ако потребителят не е обучен да се катери по дърветата: по време на работата стойте на земята и пазете равновесие. Ако се налага да се работи на височина: използвайте повдигателна работна платформа или устойчиви скелета.
  - ▶ Ако се появят признаци на умора: напразно почивка по време на работата.
- Ползвателят може да се пореже от движещата се режеща верига. Ползвателят може да бъде сериозно ранен.
  - ▶ Не докосвайте движещата се режеща верига.
  - ▶ Ако режещата верига е блокирана от предмет: изключете машината за рязане на дървесина и извадете акумулаторните батерии. Едва тогава отстранете предмета.
- При работа на дърво машината за рязане на дървесина може да падне. Хората могат да бъдат сериозно наранени и да възникнат материални щети.

- ▶ Обезопасете машината за рязане на дървесина с осигурителен строп през халката и пръстена срещу претоварване. Подходящи принадлежности се предлагат от специализирани търговски обекти.
- Движещата се режеща верига се нагрява и се разтяга. Ако режещата верига не е достатъчно смазана и обтегната, тя може да изскочи от направляващата шина или да се скъса. Хората могат да бъдат сериозно наранени и да възникнат материални щети.
  - ▶ Използвайте адхезионно масло за режещата верига.
  - ▶ По време на работа редовно проверявайте нивото на напълване на масления резервоар, най-късно след всяко трето зареждане на акумулаторните батерии. Преди изразходване на адхезионното масло за режещата верига: налейте масло.
  - ▶ По време на работа редовно правете проверка на опъването на режещата верига. Ако опъването на режещата верига е недостатъчно: опънете режещата верига.
- По време на работа направляващата шина, режещата верига и верижното зъбно колело могат да станат горещи. Потребителят може да се изгори.
  - ▶ Не докосвайте горещата направляваща шина, режеща верига и горещото верижно зъбно колело.
  - ▶ Изчакайте, докато направляващата шина, режещата верига и верижното зъбно колело се охладят.
  - ▶ Носете работни ръкавици от устойчив материал.
- Ако по време на работа забележите промени или нещо необичайно в поведението на машината за рязане на дървесина, това означава, че състоянието на машината за рязане на дървесина може да не съответства на изискванията за техническа безопасност. Хората могат да бъдат сериозно наранени и да възникнат материални щети.
  - ▶ Прекратете работата, извадете акумулаторните батерии и се обърнете към специализиран търговски обект на STIHL.
- По време на работа машината за рязане на дървесина може да предизвика вибрации.
  - ▶ Носете ръкавици.
  - ▶ Правете почивки в процеса на работа.
  - ▶ При поява на признаци за нарушено кръвооросване: потърсете лекарска помощ.

- Ако движещата се режеща верига попадне върху твърд предмет, може да възникнат искри. Искрите могат да предизвикат пожар в леснозапалима среда. Може да се стигне до сериозни наранявания или смърт на хора, както и до материални щети.
  - ▶ Не бива да се работи в леснозапалима среда.
- Когато лостът за ръчно включване/изключване се пусне, режещата верига продължава да се движи още известно време. Движещата режеща верига може да пореже хората. Може да се стигне до сериозни наранявания на хората.
  - ▶ Изчакайте, докато режещата верига престане да се движи.

## ▲ ПРЕДУПРЕЖДЕНИЕ

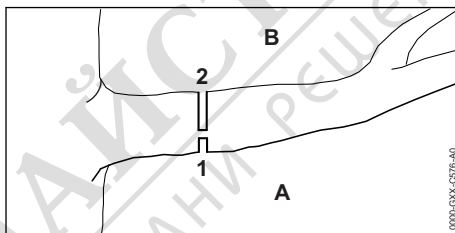

- Когато се реже дървесина, намираща се под напрежение, направляващата шина може да се заклепти. Потребителят може да загуби контрол върху машината за рязане на дървесина и да бъде сериозно ранен.
  - ▶ Първо направете облекчаващ врез (1) в притиснатата страна (A), след това разделителен (2) отгоре, директно над първия врез, в опънатата страна (B).

## ▲ ОПАСНОСТ

- Ако се работи в участък с токопроводящи кабели под напрежение, режещата верига може да влезе в контакт с токопроводящите кабели под напрежение и да ги повреди. Ползвателят може да получи тежки или смъртоносни наранявания.
  - ▶ Не работете в участъци с токопроводящи кабели под напрежение.

## 4.8 Реактивни сили

### 4.8.1 Реактивни сили

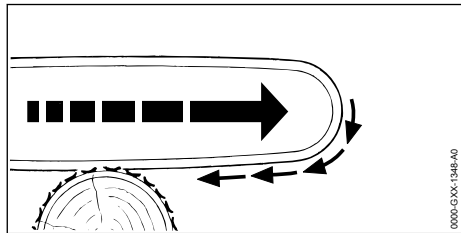

Когато се работи с долната страна на направляващата шина, машината за рязане на дървесина се тегли навън от ползвателя.

### ▲ ПРЕДУПРЕЖДЕНИЕ

- Ако движещата се режеща верига попадне на твърд предмет и бързо спре, машината за рязане на дървесина може внезапно да бъде изтеглена навън от ползвателя. Може да се стигне до нараняване на хора.
  - ▶ Дръжте машината за рязане на дървесина здраво с две ръце.
  - ▶ Работете така, както е описано в настоящото ръководство за употреба.
  - ▶ Работете само с добре заточена и правилно опъната режеща верига.
  - ▶ Направляващата шина се вкарва на право във вреза, без да се превърта.
  - ▶ Поставете ограничителя правилно.
  - ▶ Работете с пълна газ.

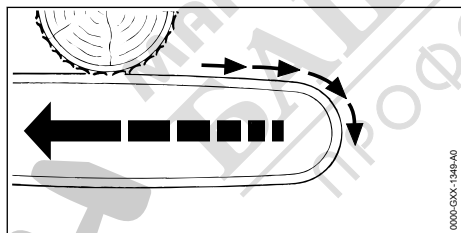

Ако се работи с горната страна на направляващата шина, машината за рязане на дървесина се движи в посока към потребителя.

### ▲ ПРЕДУПРЕЖДЕНИЕ

- Ако движещата се режеща верига попадне на твърд предмет и бързо спре, машината за рязане на дървесина може внезапно да бъде тласната в посока към потребителя. Може да се стигне до нараняване на хора.
  - ▶ Дръжте машината за рязане на дървесина здраво с две ръце.

- ▶ Работете така, както е описано в настоящото ръководство за употреба.
- ▶ Направляващата шина се вкарва на право във вреза, без да се превърта.
- ▶ Работете с пълна газ.

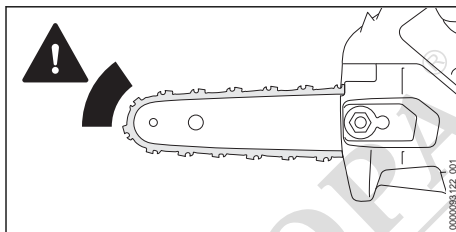

Ако се работи с върха на шината, машината за рязане на дървесина се движи в посока към потребителя.

### ▲ ПРЕДУПРЕЖДЕНИЕ

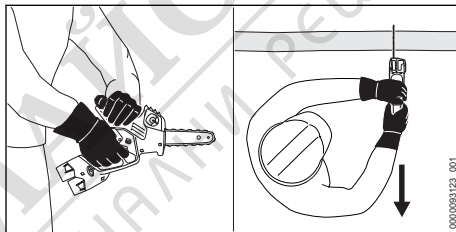

- Ако в зоната на горната четвърт на върха на направляващата шина движещата се режеща верига попадне на твърд предмет и бързо спре или се заклини във върха на направляващата шина, машината за рязане на дървесина може внезапно да бъде тласната в посока към потребителя. Може да се стигне до нараняване на хора.
  - ▶ Дръжте машината за рязане на дървесина здраво с две ръце.
  - ▶ Дръжте тялото си далеч от обхвата на въртене на машината за рязане на дървесина.
  - ▶ Работете така, както е описано в настоящото ръководство за употреба.
  - ▶ Не работете с горната четвърт на върха на направляващата шина.
  - ▶ Работете само с добре заточена и правилно опъната режеща верига.
  - ▶ Работете с пълна газ.

## 4.9 Зареждане

### ▲ ПРЕДУПРЕЖДЕНИЕ

- По време на зареждането повредено или дефектно зарядно устройство може необи-

чайно да мирише или да пуши. Това може да причини наранявания на хора и материални щети.



- ▶ Извадете щепсела за свързване с електрическата мрежа от контакта.
- При недостатъчно отвеждане на топлина зарядното устройство може да прегрее и да предизвика пожар. Може да се стигне до тежки наранявания и смърт на хора и до материални щети.
  - ▶ Не покривайте зарядното устройство.

## 4.10 Електрическо свързване

Докосване до токопроводящите части може да настъпи по следните причини:

- Захранващият кабел или удължителният проводник е повреден.
- Щепселът на захранващия кабел или удължителния проводник е повреден.
- Контактът не е монтиран правилно.

## ▲ ОПАСНОСТ

- Докосването на токопроводящите части може да доведе до електрически удар. Ползвателят може да получи тежки, дори смъртоносни наранявания.
  - ▶ Уверете се, че захранващият кабел, удължителният кабел и щепселът не са повредени.
- 
 Ако захранващият кабел или удължителният проводник е повреден:
  - ▶ Не докосвайте повреденото място.
  - ▶ Извадете щепсела от контакта.
- ▶ Хващайте захранващия кабел, удължителния проводник и техните щепсели само със сухи ръце.
- ▶ Вкарайте мрежовия щекер на захранващия кабел или удължителния проводник в правилно монтиран контакт с предпазител със защитна контактна система.
- ▶ Свържете зарядно устройство чрез защитен прекъсвач срещу утечен ток (30 mA, 30 ms).
- Повреден или неподходящ удължителен проводник може да предизвика електрически удар. Може да се стигне до сериозни наранявания на хора или смърт.
  - ▶ Използвайте удължителен проводник с правилно избрано сечение,  19.6.

## ▲ ПРЕДУПРЕЖДЕНИЕ

- Неправилно напрежение или неправилна честота в електрическата мрежа може да доведе по време на зареждането до свърх-

напрежение в зарядното устройство. Зарядното устройство може да се повреди.

- ▶ Убедете се, че напрежението и честотата в електрическата мрежа съвпадат с данните, посочени на табелката на зарядното устройство.
- Ако зарядното устройство е свързано към контакт с няколко гнезда, електрическите компоненти могат да се претоварят по време на зареждане. Електрическите компоненти могат да се загреят и да предизвикат пожар. Може да се стигне до тежки наранявания или смърт на хора, както и до материални щети.
  - ▶ Уверете се, че данните за мощността върху контакта с няколко гнезда не са надвишени от сбора от данните върху фирмената табелка на зарядното устройство и всички електроуреди, свързани към контакта с няколко гнезда.
- Неправилно прокаран захранващ кабел и удължителен проводник могат лесно да се повредят, а и хората ще се спъват в него. Това може да стане причина за травми на хората и за повреждане на захранващия кабел или удължителния проводник.
  - ▶ Прокарайте и обозначете захранващия кабел и удължителния проводник така, че хората да не се спъват в тях.
  - ▶ Прокарайте захранващия кабел и удължителния проводник така, че да не са обтегнати или преплетени.
  - ▶ Прокарайте захранващия кабел и удължителния проводник така, че да не се повредят, прегънат или сплескат, или трият.
  - ▶ Пазете захранващия кабел и удължителния проводник от топлина, масло и химикали.
  - ▶ Захранващият кабел и удължителният проводник се прокарват по суха основа.
- По време на работа удължителният проводник се нагрява. Ако образуваната топлина не се отвежда, тя може да предизвика пожар.
  - ▶ В случай, че се използва кабелен барабан: кабелът трябва изцяло да се отбие от барабана.
- Ако в стената са разположени електрически проводници и тръби, те могат да се повредят, когато зарядното устройство се монтира на стената. Контактът с електрически проводници може да доведе до електрически удар. В резултат от това може да се стигне до тежки наранявания на хора и възникване на материални щети.

- ▶ Убедете се, че на предвиденото място в стената не преминават електрически проводници и тръби.
- Ако зарядното устройство не е монтирано на стената така, както е описано в настоящото ръководство за употреба, то зарядното устройство или акумулаторната батерия може да падне или зарядното устройство да се нагрее прекомерно. Това може да причини тежки наранявания на хора и материални щети.
  - ▶ Монтирайте зарядното устройство на стената така, както е описано в настоящото ръководство за употреба.
- Ако зарядното устройство с поставена в него акумулаторна батерия се монтира на стената, акумулаторната батерия може да падне от зарядното устройство. Това може да причини тежки наранявания на хора и материални щети.
  - ▶ Най-напред монтирайте зарядното устройство на стената и едва след това поставете в него акумулаторната батерия.

## 4.11 Транспортиране

### 4.11.1 Машина за рязане на дървесина

#### ▲ ПРЕДУПРЕЖДЕНИЕ

- При транспортирането машината за рязане на дървесина може да се преобърне или да се измести. Хората могат да бъдат наранени или да възникнат материални щети.



- ▶ Извадете акумулаторните батерии.

- ▶ Избутайте предпазителя на веригата върху направляващата шина така, че да покрие цялата направляваща шина.
- ▶ Транспортирайте машината за рязане на дървесина в доставения с нея куфар.
- ▶ Ако в обхвата на доставката не се съдържа куфар: обезопасете машината за рязане на дървесина с обтягащи колани, ремъци или с мрежа така, че тя да не може да се преобърне или измести.

### 4.11.2 Акумулаторна батерия

#### ▲ ПРЕДУПРЕЖДЕНИЕ

- Акумулаторната батерия не е защитена срещу всички въздействия на околната среда. Ако акумулаторната батерия се подложи на неподходящи въздействия на окол-

ната среда, тя може да се повреди и могат да възникнат материални щети.

- ▶ Не бива да се транспортира повредена акумулаторна батерия.
- ▶ Ако в обхвата на доставката се съдържа куфар: транспортирайте акумулаторната батерия в доставения куфар.
- При транспортирането акумулаторната батерия може да се преобърне или да се измести. Хората могат да бъдат наранени или да възникнат материални щети.
  - ▶ Акумулаторната батерия трябва да се опакова така в опаковката, че да не може да се мести.
  - ▶ Подсигурете опаковката така, че да не може да се движи.

### 4.11.3 Зарядно устройство

#### ▲ ПРЕДУПРЕЖДЕНИЕ

- При транспортирането зарядното устройство може да се преобърне или да се измести. Хората могат да бъдат наранени или да възникнат материални щети.
  - ▶ Извадете щепсела от гнездото.
  - ▶ Извадете акумулаторните батерии.
  - ▶ Транспортирайте зарядното устройство в доставения куфар.
  - ▶ Ако в обхвата на доставката не се съдържа куфар: обезопасете зарядното устройство с обтягащи колани, ремъци или мрежа така, че да не може да се преобърне и да се измести.
- Захранващият кабел не е предвиден за носене на зарядното устройство. Захранващият кабел и зарядното устройство могат да бъдат повредени.
  - ▶ Развийте захранващия кабел и го закрепете към зарядното устройство.

## 4.12 Съхранение

### 4.12.1 Машина за рязане на дървесина

#### ▲ ПРЕДУПРЕЖДЕНИЕ

- Децата не могат да разпознават и преценяват опасностите, свързани с машината за рязане на дървесина. Децата могат да бъдат сериозно наранени.



- ▶ Извадете акумулаторните батерии.
- ▶ Избутайте предпазителя на веригата върху направляващата шина така, че да покрие цялата направляваща шина.

- ▶ Съхранявайте машината за рязане на дървесина извън обсега на деца.
- Електрическите контакти на машината за рязане на дървесина и металните конструктивни части могат да корозират от влага. Машината за рязане на дървесина може да се повреди.



- ▶ Извадете акумулаторните батерии.

- ▶ Съхранявайте машината за рязане на дървесина чиста и суха.

#### 4.12.2 Акумулаторна батерия

### ▲ ПРЕДУПРЕЖДЕНИЕ

- Децата не могат да разпознават и оценяват опасностите, свързани с акумулаторната батерия. Децата могат да бъдат сериозно наранени.
  - ▶ Съхранявайте акумулаторната батерия извън обсега на деца.
- Акумулаторната батерия не е защитена срещу всички въздействия на околната среда. Ако акумулаторната батерия е изложена на неподходящи въздействия на околната среда, тя може да се повреди неправилно.
  - ▶ Съхранявайте акумулаторната батерия в чисто и сухо състояние.
  - ▶ Съхранявайте акумулаторната батерия затворено помещение.
  - ▶ Съхранявайте акумулаторната батерия отделно от машината за рязане на дървесина.
  - ▶ Ако акумулаторната батерия се съхранява в зарядното устройство: извадете щепсела и съхранявайте акумулаторната батерия със състояние на зареждане между 40 % и 60 % (2 светодиода в зелено светодиода).
  - ▶ Не съхранявайте акумулаторната батерия извън посочените температурни граници, □ 19.7.

#### 4.12.3 Зарядно устройство

### ▲ ПРЕДУПРЕЖДЕНИЕ

- Децата не могат да разпознаят и оценят опасности, свързани със зарядното устройство. Може да се стигне до сериозни наранявания на деца или дори до смърт.
  - ▶ Издърпайте щепсела.
  - ▶ Зарядното устройство да се съхранява извън обсега на деца.

- Зарядното устройство не е защитено срещу всички въздействия на околната среда. Ако зарядното устройство бъде подложено на неподходящи въздействия от околната среда, то може да се повреди.

- ▶ Издърпайте щепсела.
- ▶ Ако зарядното устройство се е загреало: охладете го.
- ▶ Зарядното устройство да се съхранява в чисто и сухо състояние.
- ▶ Зарядното устройство да се съхранява в затворено помещение.
- ▶ Зарядното устройство да не се съхранява извън посочените температурни граници, □ 19.7.

- Захранващият кабел не е предвиден за носене или окачване на зарядното устройство. Захранващият кабел и зарядното устройство могат да бъдат повредени.
  - ▶ Зарядното устройство се захваща и се държи за кожата.
  - ▶ Окачете зарядното устройство на стенния държач.

#### 4.13 Почистване, поддръжка и ремонт

### ▲ ПРЕДУПРЕЖДЕНИЕ

- Ако акумулаторните батерии са поставени по време на почистването, поддръжката или ремонта, машината за рязане на дървесина може да се включи неволно. Хората могат да бъдат сериозно наранени и да възникнат материални щети.



- ▶ Извадете акумулаторните батерии.

- Агресивните почистващи препарати, почистването с водна струя или остри предмети могат да повредят машината за рязане на дървесина, направляващата шина, режещата верига, акумулаторната батерия и зарядното устройство. Ако машината за рязане на дървесина, направляващата шина, режещата верига, акумулаторната батерия и зарядното устройство не са почистени правилно, конструктивните части няма да функционират нормално, а предпазните устройства ще престанат да действат. Може да се стигне до сериозни наранявания на хората.
  - ▶ Машината за рязане на дървесина, направляващата шина, режещата верига, акумулаторната батерия и зарядното устройство да се почистват така,







както е описано в настоящото ръководство за употреба.







- Ако поддръжката или ремонтът на машината за рязане на дървесина, направляващата шина, режещата верига, акумулаторната батерия и зарядното устройство не са извършени правилно, конструктивните части няма да функционират нормално, а предпазните устройства ще престанат да действат. Може да се стигне до сериозни наранявания или смърт на хора.
  - ▶ Не бива самостоятелно да извършвате поддръжка и ремонт на машината за рязане на дървесина, акумулаторната батерия и зарядното устройство.
  - ▶ При необходимост от поддръжка и ремонт на машината за рязане на дървесина, акумулаторната батерия или зарядното устройство: обърнете се към специализиран търговски обект на STIHL.
  - ▶ Поддръжка и ремонт на направляващата шина и режещата верига трябва да се извършват така, както е описано в това ръководство за употреба.
- По време на почистване или поддръжка на режещата верига има опасност ползвателят да се пореже от остриите режещи зъби. Ползвателят може да бъде наранен.
  - ▶ Носете работни ръкавици от устойчив материал.

## 5 Подготовка на машината за рязане на дървесина за работа

### 5.1 Подготовка на машината за рязане на дървесина за работа

Преди всяко започване на работа трябва да се извършват следните стъпки:

- ▶ Уверете се, че следните части се намират в състояние, отговарящо на изискванията за техническата безопасност:
  - Машина за рязане на дървесина,  4.6.1.
  - направляваща шина,  4.6.2.
  - режеща верига,  4.6.3.
  - акумулаторната батерия,  4.6.4.
  - зарядно устройство,  4.6.5.
- ▶ Проверете акумулаторната батерия,  10.6.
- ▶ Заредете докрай акумулаторната батерия,  6.2.

- ▶ Почистете машината за рязане на дървесина,  15.1.
- ▶ Монтирайте направляваща шина и режещата верига,  7.1.2.
- ▶ Опънете режещата верига,  7.2.
- ▶ Налейте адхезионно масло за режещата верига,  7.3.
- ▶ Проверете елементите за управление,  10.4.
- ▶ Проверете устройството за смазване на веригата,  10.5.
- ▶ Ако тези стъпки не могат да се изпълнят: не използвайте машината за рязане на дървесина и се обърнете към специализиран търговски обект на STIHL.

## 6 Зареждане на акумулатора и светодиодите

### 6.1 Монтиране на зарядното устройство на стената

Зарядното устройство може да се монтира на стена.

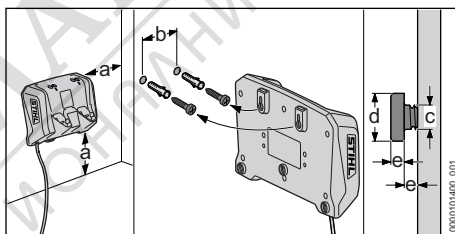

- ▶ Зарядното устройство трябва да се монтира на стената така, че да са изпълнени следните условия:

- Да се използва подходящ фиксиращ материал.
- Зарядното устройство трябва да стои хоризонтално.

Спазени са следните размери:

- a = минимум 100 mm
- b = 100 mm
- c = 4,5 mm
- d = 9 mm
- e = 2,5 mm

### 6.2 Зареждане на акумулаторната батерия

Времето на зареждане зависи от различни външни фактори, като например от температурата на акумулаторната батерия или от температурата на околната среда. За постигане на оптимална производителност спаз-

вайте препоръчителните температурни диапазони,  19.8. Фактичeskото време на зареждане може да се различава от посоченото време. Времето за зареждане е посочено в линка [www.stihl.com/charging-times](http://www.stihl.com/charging-times).

Когато щепселът за свързване с електрическата мрежа е вкаран в контакт и акумулаторната батерия е поставена в зарядното устройство, процесът на зареждане започва автоматично. Когато акумулаторната батерия се зареди напълно, зарядното устройство автоматично се изключва.

По време на зареждането акумулаторната батерия и зарядното устройство се нагряват.

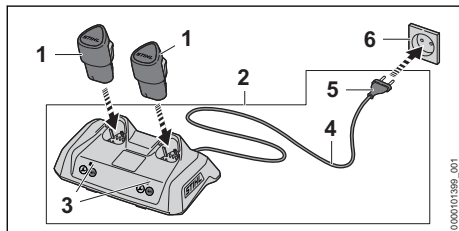

- ▶ Включете щепсела (5) в леснодостъпен контакт (6). Зарядното устройство (2) извършва автоматичен тест. Светодиодът (3) свети ок. 1 секунда в зелено и ок. 1 секунда в червено.
- ▶ Прокарайте захранващия кабел (4).
- ▶ Вкарайте акумулаторната батерия (1) във водачите на зарядното устройство (2) и я натиснете до упор. Светодиодът (3) свети или мига в зелено. Акумулаторната батерия (1) се зарежда.
- ▶ Ако светодиодът (3) вече не свети: акумулаторната батерия (1) е напълно заредена и може да бъде извадена от зарядното устройство (2).
- ▶ Ако зарядното устройство (2) вече не се използва: извадете мрежовия щепсел (5) от контакта (6).

### 6.3 Показване на нивото на зареждане

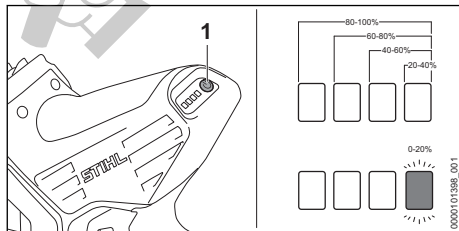

- ▶ Поставете акумулаторните батерии.
- ▶ Натиснете бутона (1). Светодиодите светват в продължение на ок. 5 секунди в зелено и показват състоянието на зареждане.
- ▶ Ако десният светодиод мига в зелено: заредете акумулаторната батерия.

#### УКАЗАНИЕ

- Светодиодите винаги показват акумулаторната батерия с най-ниското ниво на зареждане. За показване на нивото на зареждане на отделната акумулаторна батерия:
  - ▶ поставете акумулаторната батерия само в горното приемно гнездо за акумулаторната батерия.

#### УКАЗАНИЕ

- Ако акумулаторната батерия се поставя само в долното приемно гнездо за акумулаторната батерия, светодиодите на машината за рязане на дървесина не функционират.
  - ▶ Поставете двете или поне едната акумулаторна батерия в горното приемно гнездо за акумулаторната батерия.

### 6.4 Светодиоди на машината за рязане на дървесина

Светодиодите могат да показват състоянието на зареждане или наличието на неизправности в акумулаторната батерия. Светодиодите могат да светят или да мигат в зелено или в червено.

Когато светодиодите светят или мигат в зелено, те показват състоянието на зареждане.

- ▶ Когато светодиодите светят или мигат в червено: отстранете неизправностите,  18.

В машината за рязане на дървесина или в акумулаторната батерия има неизправност.

### 6.5 Светлинен диод на зарядното устройство

Светодиодът показва състоянието на зарядното устройство или неизправности. Светодиодът може да свети или да мига в зелено или в червено.

Ако светодиодът свети или мига в зелено, акумулаторната батерия се зарежда.

- ▶ Ако светодиодът свети или мига в червено: отстранете неизправностите,  18. В зарядното устройство или акумулаторната батерия има неизправност.

## 7 Сглобяване на машината за рязане на дървесина

### 7.1 Демонтиране и монтиране на направляващата шина и режещата верига

#### 7.1.1 Демонтаж на направляващата шина и режещата верига

- ▶ Изключете машината за рязане на дървесина и извадете акумулаторната батерия.

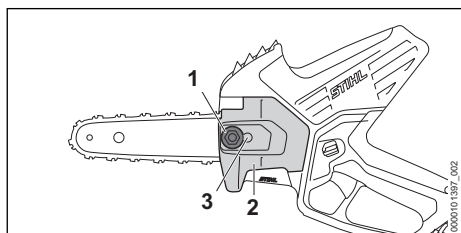

- ▶ Завъртайте гайката (1) в посока обратна на часовниковата стрелка, докато стане възможно да се свали капака на верижното колело (2).
- ▶ Свалете капака на верижното зъбно колело (2).
- ▶ Завъртете затегателния болт (3) до упор в посока, обратна на часовниковата стрелка. Режещата верига е разхлабена.
- ▶ Свалете направляващата шина и режещата верига.

#### 7.1.2 Монтаж на направляващата шина и режещата верига

Комбинациите от направляваща шина и режеща верига, които са подходящи за верижното зъбно колело и могат да се монтират, са посочени в техническите характеристики,  20.

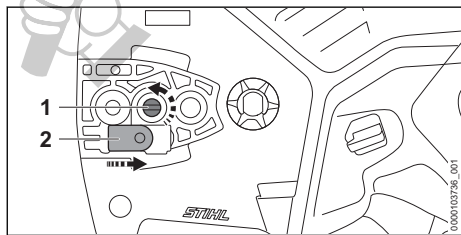

- ▶ Завъртете затегателния болт (1) в посока, обратна на часовниковата стрелка, докато опъвателният шибър (2) прилегне отцясно към корпуса.

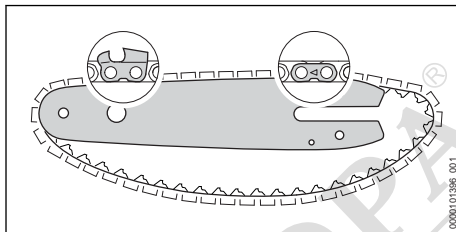

- ▶ Поставете режещата верига в канала на направляващата шина така, че стрелките върху съединителните звена на режещата верига от горната страна да сочат в посока на движението.

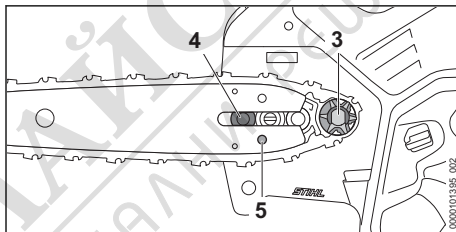

- ▶ Поставете направляващата шина с режещата верига на машината за рязане на дървесина така, че да са изпълнени следните условия:
  - Задвижващите звена на режещата верига са вкарани в зъбите на верижното зъбно колело (3).
  - Главата на винта с прег (4) е в надлъжния отвор на направляващата шина.
  - Шийката на опъвателния шибър (2) е в отвора (5) на направляващата шина.

Ориентацията на направляващата шина не е от значение. Отпечатаният надпис върху направляващата шина може да бъде обърнат с главата надолу.

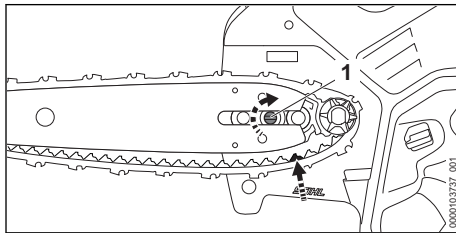

- ▶ Завертете затегателния болт (1) в посока на часовниковата стрелка, докато режещата верига прилегне към направляващата шина. При това направлявайте задвижващите звена на режещата верига в жлеба на направляващата шина. Направляващата шина и режещата верига прилягат към машината за рязане на дървесина.
- ▶ Поставете капака на верижното зъбно колело на машината за рязане на дървесина така, че той да е в една равнина с машината за рязане на дървесина.
- ▶ Въртете гайката по посока на часовниковата стрелка дотогава, докато капакът на верижното зъбно колело се закрепи здраво към машината за рязане на дървесина.

## 7.2 Опъване на режещата верига

По време на работа режещата верига се разтяга или се свива. Опъването на режещата верига се променя. По време на работа е необходимо редовно да се проверява опъването на режещата верига и при необходимост допълнително да се опъва.

- ▶ Изключете машината за рязане на дървесина и извадете акумулаторните батерии.

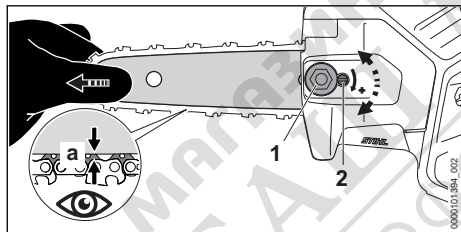

- ▶ Развийте гайката (1).
- ▶ Повдигнете направляващата шина откъм върха и завъртете затегателния болт (2) по посока на часовниковата стрелка или обратно на часовниковата стрелка, докато се изпълнят следните условия:
  - Разстоянието "а" в средата на направляващата шина е 1 mm до 2 mm.
  - Все още има възможност режещата верига да бъде изтеглена с два пръста и с малко усилие през направляващата шина.
- ▶ Повдигнете още малко направляващата шина откъм върха и затегнете здраво гайката (1).
- ▶ Ако разстоянието а в средата на направляващата шина не е 1 mm до 2 mm: опънете отново режещата верига.

## 7.3 Наливане на адхезионно масло за режещата верига

Адхезионното масло смазва и охлажда движещата се режещата верига.

STIHL препоръчва използването на адхезионно масло за режещата верига на STIHL или друго адхезионно масло за режещата верига, одобрено за моторните триони.

- ▶ Изключете машината за рязане на дървесина и извадете акумулаторните батерии.
- ▶ Поставете машината за рязане на дървесина върху равна повърхност така, че капачката на масления резервоар да сочи нагоре.
- ▶ Почистете участъка около капачката на масления резервоар с влажна кърпа.

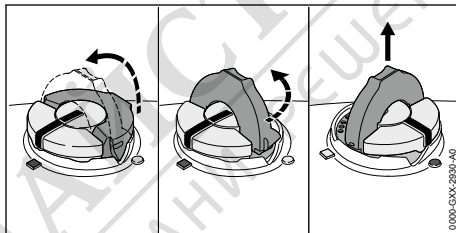

- ▶ Вдигнете скобата на капачката на масления резервоар.
- ▶ Завъртете капачката на масления резервоар до упор в посока, обратна на часовниковата стрелка.
- ▶ Свалете капачката на масления резервоар.
- ▶ Налейте адхезионно масло за режещата верига по такъв начин, че да не се разлее и не пълнете масления резервоар до ръба.
- ▶ Ако скобата на капачката на масления резервоар е спусната: вдигнете скобата.

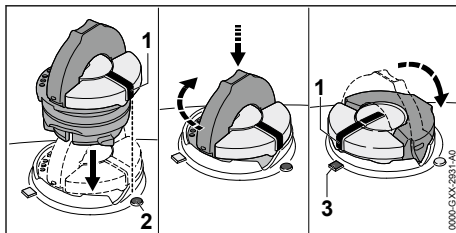

- ▶ Поставете капачката на масления резервоар така, че маркировката (1) да сочи към маркировката (2).

- ▶ Натиснете капачката на масления резервоар надолу и я завъртете по посока на часовниковата стрелка до упор. Капачката на масления резервоар се фиксира с щракване. Маркировката (1) сочи към маркировката (3).
- ▶ Проверете дали капачката на масления резервоар може да се извади нагоре.
- ▶ Ако капачката на масления резервоар не може да се извади нагоре: спуснете скобата на капачката на масления резервоар. Масленият резервоар е затворен.

Ако капачката на масления резервоар може да се извади нагоре, трябва да се изпълнят следните стъпки:

- ▶ Поставете капачката на масления резервоар в произволна позиция.

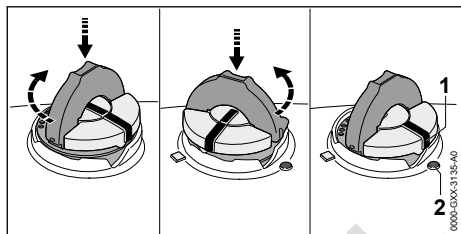

- ▶ Натиснете капачката на масления резервоар надолу и я завъртете по посока на часовниковата стрелка до упор.
- ▶ Натиснете капачката на масления резервоар надолу и я завъртете в посока, обратна на часовниковата стрелка, докато маркировката (1) се изравни с маркировката (2).
- ▶ Опитайте отново да затворите масления резервоар.
- ▶ Ако масленият резервоар все още не може да бъде затворен: не работете с машината за рязане на дървесина и потърсете специализиран търговски обект на STIHL. Машината за рязане на дървесина не е в безопасно състояние.

## 8 Поставяне и изваждане на акумулатора

### 8.1 Поставяне на акумулаторната батерия

STIHL препоръчва акумулаторните батерии да се използват по двойки и да се обозначават.

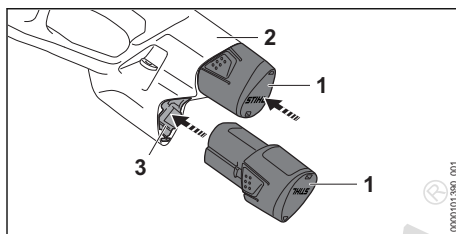

- ▶ Натиснете акумулаторната батерия (1) до упор в приемното гнездо за акумулаторната батерия (2, 3). Акумулаторната батерия (1) се фиксира с щракване.

### 8.2 Изваждане на акумулаторната батерия

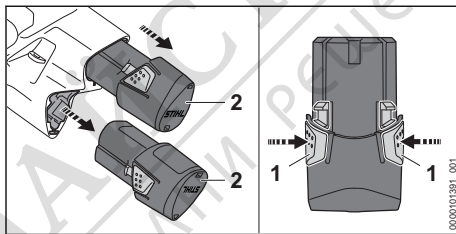

- ▶ Натиснете двете фиксиращи куки (1). Акумулаторната батерия (2) е деблокирана и може да се извади.

## 9 Включване и изключване на машината за рязане на дървесина

### 9.1 Включване на машината за рязане на дървесина

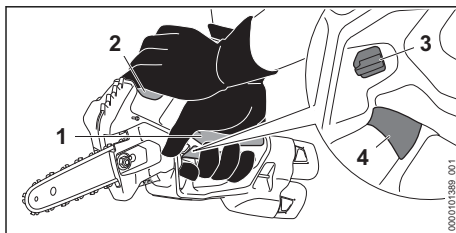

- ▶ Дръжте машината за рязане на дървесина с едната ръка в областта за хващане (1) на дръжката за управление така, че палецът да обхваща дръжката за управление.
- ▶ Дръжте и водете машината за рязане на дървесина с другата ръка за мястото за хващане (2).

- ▶ Натиснете блокиращия лост (3) с палеца и го задръжте натиснат.
- ▶ Натиснете лоста за ръчно включване/изключване (4) с показалеца и го дръжте натиснат.  
Машината за рязане на дървесина ускорява и режещата верига се задвижва. Блокиращият лост (3) може да бъде пуснат.

## 9.2 Изключване на машината за рязане на дървесина

- ▶ Освободете лоста за ръчно включване/изключване.  
Режещата верига не се движи повече.
- ▶ Ако режещата верига продължава да се движи: извадете акумулаторните батерии и потърсете специализиран търговски обект на STIHL.  
Машината за рязане на дървесина е дефектна.

# 10 Проверка на машината за рязане на дървесина и на акумулаторната батерия

## 10.1 Проверка на верижното зъбно колело

- ▶ Изключете машината за рязане на дървесина и извадете акумулаторните батерии.
- ▶ Демонтирайте капака на верижното зъбно колело.
- ▶ Демонтирайте направляващата шина и режещата верига.

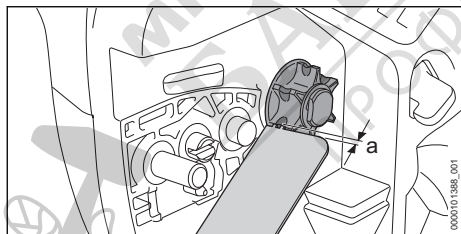

- ▶ Проверете за следи от износване на верижните зъбни колела с помощта на контролен шаблон на STIHL.
- ▶ Ако следите от износване са по-дълбоки от  $a = 0,5 \text{ mm}$ : не използвайте повече машината за рязане на дървесина и се обърнете към специализиран търговски обект на STIHL.  
Верижното зъбно колело трябва да се смени.

## 10.2 Проверка на направляващата шина

- ▶ Изключете машината за рязане на дървесина и извадете акумулаторната батерия.
- ▶ Демонтирайте режещата верига и направляващата шина.

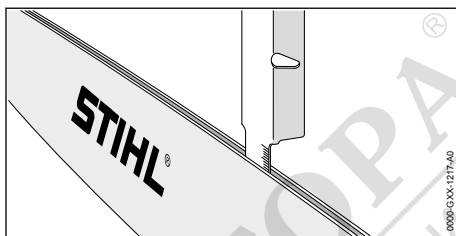

- ▶ Измерете дълбочината на канала на направляващата шина с мащаба на шаблона за заточване на STIHL.
- ▶ Сменете направляващата шина, ако са изпълнени следните условия:
  - Направляващата шина е повредена.
  - Измерената дълбочина на канала е по-малка от минималната дълбочина на канала на направляващата шина,  19.3.
  - Каналът на направляващата шина е стеснен или разширен.
- ▶ При съмнения се обърнете към специализиран търговски обект на STIHL.

## 10.3 Проверка на режещата верига

- ▶ Изключете машината за рязане на дървесина и извадете акумулаторната батерия.

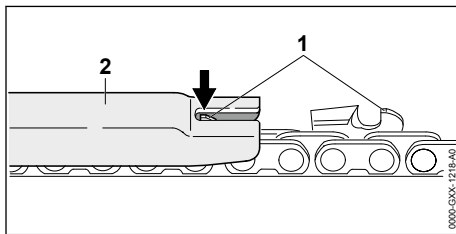

- ▶ Измерете височината на ограничителя за дълбочината (1) с помощта на шаблона за заточване на STIHL (2). Шаблонът за заточване на STIHL трябва да пасва на стъпката на режещата верига.
- ▶ Ако ограничителят за дълбочината (1) стърчи извън шаблона за заточване (2): доизпилете ограничителя за дълбочината (1),  16.3.

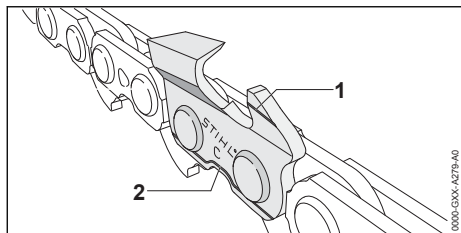

- ▶ Проверете дали маркировките за износване (1 и 2) на режещите зъби са видими.
- ▶ Ако маркировката за износване на някой от режещите зъби не се вижда: не използвайте повече режещата верига и се обърнете към специализиран търговски обект на STIHL.
- ▶ С помощта на шаблон за заточване на STIHL проверете дали ъгълът на заточване на режещите зъби е 30°. Шаблонът за заточване на STIHL трябва да пасва на стъпката на режещата верига.
- ▶ Ако ъгълът на заточване не е 30°: заточете режещата верига.
- ▶ При съмнения се обърнете към специализиран търговски обект на STIHL.

## 10.4 Проверка на елементите за управление

### Блокиращ лост и лост за ръчно включване/изключване

- ▶ Извадете акумулаторните батерии.
- ▶ Опитайте се да натиснете лоста за ръчно включване/изключване, без да натискате блокиращия лост.
- ▶ Ако лостът за ръчно включване/изключване може да се натисне: не използвайте машината за рязане на дървесина и се обърнете към специализиран търговски обект на STIHL. Блокиращият лост е дефектен.
- ▶ Натиснете блокиращия лост и го задръжте натиснат.
- ▶ Натиснете лоста за ръчно включване/изключване и го пуснете.
- ▶ Ако лостът за ръчно включване/изключване е трудноподвижен или не се връща в изходната позиция: не използвайте машината за рязане на дървесина и се обърнете към специализиран търговски обект на STIHL. Лостът за ръчно включване/изключване е дефектен.

### Включване на машината за рязане на дървесина

- ▶ Поставете акумулаторните батерии.

- ▶ Натиснете блокиращия лост и го задръжте натиснат.
- ▶ Натиснете лоста за ръчно включване/изключване и го задръжте натиснат. Режещата верига се движи.
- ▶ Ако 3 светодиода мигат в червено: извадете акумулаторните батерии и потърсете специализиран търговски обект на STIHL. В машината за рязане на дървесина има неизправност.
- ▶ Освободете лоста за ръчно включване/изключване. Режещата верига не се движи повече.
- ▶ Ако режещата верига продължава да се движи: извадете акумулаторните батерии и потърсете специализиран търговски обект на STIHL. Машината за рязане на дървесина е дефектна.

## 10.5 Проверка на устройството за смазване на веригата

- ▶ Поставете акумулаторните батерии.
- ▶ Насочете направляващата шина към светла повърхност.
- ▶ Включете машината за рязане на дървесина. Адхезионното масло за режеща верига се изхвърля и се забелязва върху светлата повърхност. Устройството за смазване на веригата функционира.
- ▶ Ако не се вижда изхвърлено адхезионно масло:
  - ▶ Налейте адхезионно масло за режеща верига.
  - ▶ Отново направете проверка на смазването.
  - ▶ Ако на светлата повърхност продължава да не се вижда адхезионно масло за режеща верига: не използвайте машината за рязане на дървесина и потърсете специализиран търговски обект на STIHL. Устройството за смазване на веригата е дефектно.

## 10.6 Проверка на акумулаторната батерия

- ▶ Поставете акумулаторната батерия в горното приемно гнездо за акумулаторната батерия.
- ▶ Натиснете бутона на машината за рязане на дървесина. Светодиодите светят или мигат.

- ▶ Извадете акумулаторната батерия и поставете другата акумулаторна батерия в горното приемно гнездо за акумулаторната батерия.
- ▶ Натиснете бутона на машината за рязане на дървесина.  
Светодиодите светят или мигат.
- ▶ Поставете двете акумулаторни батерии.
- ▶ Натиснете бутона на машината за рязане на дървесина.  
Светодиодите светят или мигат.
- ▶ Ако светодиодите не светят или не мигат: не използвайте машината за рязане на дървесина и акумулаторната батерия и се обърнете към специализиран търговски обект на STIHL.  
В машината за рязане на дървесина или в акумулаторната батерия има неизправност.

## 11 Работа с машината за рязане на дървесина

### 11.1 Държане и управление на машината за рязане на дървесина

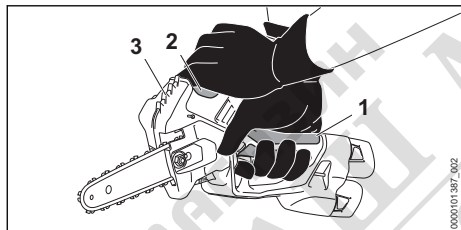

- ▶ Дръжте и водете машината за рязане на дървесина с едната ръка в областта за хващане (1) на дръжката за управление така, че палецът да обхваща дръжката за управление.
- ▶ Дръжте и водете машината за рязане на дървесина с другата ръка за мястото за хващане (2). Не посягайте в зоната на зъбите (3).

### 11.2 Рязане

- ▶ Вкарайте направляващата шина с пълна газ в среза.

### 11 Работа с машината за рязане на дървесина

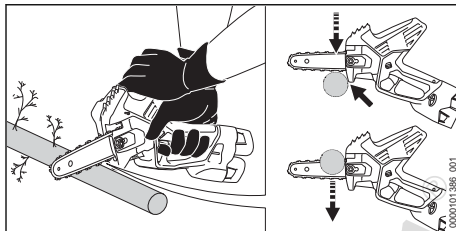

- ▶ Наместете опората и я използвайте като точка на завъртане.
- ▶ Прекарвайте направляващата шина изцяло през дървения материал.
- ▶ В края на среза поемете тежестта на машината за рязане на дървесина.
- ▶ Режете клони един по един.

За постигане на оптимална производителност спазвайте препоръчителните температурни диапазони, 19.8.

### 11.3 Кастрене на клони

- ▶ Натиснете направляващата шина „с пълна газ“ срещу разрязвания клон.

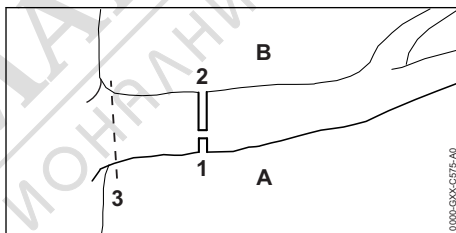

- ▶ Първо направете облекчаващ врез (1) в притиснатата страна (A), след това разделителен (2) отгоре, директно над първия врез, в опънатата страна (B).
- ▶ Направете последния врез (3) близо до ствола, без да повредите кората.

## 12 След работа

### 12.1 След работа

- ▶ Изключете машината за рязане на дървесина и извадете акумулаторната батерия.
- ▶ Ако машината за рязане на дървесина е мокра: оставете машината за рязане на дървесина да изсъхне.
- ▶ Ако акумулаторната батерия е мокра: оставете акумулаторната батерия да изсъхне, 19.8.
- ▶ Почистете машината за рязане на дървесина.
- ▶ Почистете направляващата шина и режещата верига.

- ▶ Избутайте предпазителя на веригата върху направляващата шина така, че да покрие цялата направляваща шина.
- ▶ Почистете акумулаторната батерия.

## 13 Транспортиране

### 13.1 Транспортиране на машината за рязане на дървесина

- ▶ Изключете машината за рязане на дървесина и извадете акумулаторните батерии.
- ▶ Избутайте предпазителя на веригата върху направляващата шина така, че да покрие цялата направляваща шина.

#### Носене на машината за рязане на дървесина

- ▶ Носете машината за рязане на дървесина с едната ръка за дръжката за управление по такъв начин, че направляващата шина да сочи надолу.

#### Транспортиране на машината за рязане на дървесина в превозно средство

- ▶ Транспортирайте машината за рязане на дървесина в доставения с нея куфар.
- ▶ Закрепете куфара така, че да не се преобърне или да не се измести.
- ▶ Ако в обхвата на доставката не се съдържа куфар: обезопасете машината за рязане на дървесина така, че тя да не може да се преобърне или измести.

#### Транспортиране на машината за рязане на дървесина чрез халката с пръстен срещу претоварване или чрез карабинера

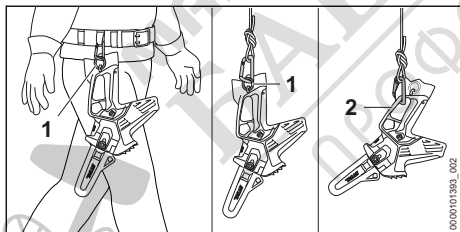

- ▶ Транспортирайте машината за рязане на дървесина на колан или на въже през халката с пръстен срещу претоварване (1) или закачете карабинера в задната част на ръкохватката (2).

#### Транспортиране на предпазителя на веригата чрез халката

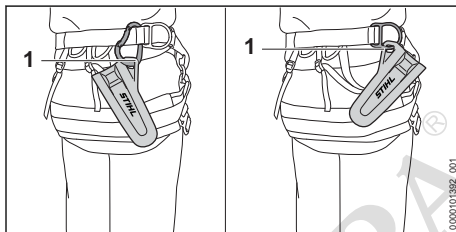

- ▶ Транспортирайте предпазителя на веригата чрез халката (1) на колана.

### 13.2 Транспортиране на акумулаторната батерия

- ▶ Изключете машината за рязане на дървесина и извадете акумулаторните батерии.
- ▶ Уверете се, че акумулаторната батерия се намира в състояние, съответстващо на изискванията за техническа безопасност.
- ▶ Транспортирайте акумулаторната батерия в доставения куфар.
- ▶ Ако в обхвата на доставката не се съдържа куфар: опаковайте акумулаторната батерия така, че да не може да се движи в опаковката.
- ▶ Подсигурете опаковката така, че да не може да се движи.

Акумулаторната батерия подлежи на изискванията за транспортиране на опасни товари. Акумулаторната батерия е класифицирана като UN 3480 (литиево-йонни батерии) и е изпитана в съответствие с Ръководството на ООН "Изпитвания и критерии, част III, подраздел 38.3".

Правилата за транспортиране са посочени на [www.stihl.com/safety-data-sheets](http://www.stihl.com/safety-data-sheets).

### 13.3 Транспортиране на зарядното устройство

- ▶ Извадете щепсела от гнездото.
- ▶ Извадете акумулаторните батерии.
- ▶ Развийте захранващия кабел и го закрепете към зарядното устройство.

- ▶ Ако зарядното устройство се транспортира в превозно средство:
  - ▶ Транспортирайте зарядното устройство в доставения куфар.
  - ▶ Закрепете куфара така, че да не се преобърне или да не се измести.
  - ▶ Ако в обхвата на доставката не се съдържа куфар: обезопасете зарядното устройство така, че да не може да се преобърне и да се измести.

## 14 Съхранение

### 14.1 Съхранение на машината за рязане на дървесина

- ▶ Изключете машината за рязане на дървесина и извадете акумулаторните батерии.
- ▶ Избутайте предпазителя на веригата върху направляващата шина така, че да покрие цялата направляваща шина.
- ▶ Съхранявайте машината за рязане на дървесина така, че да бъдат изпълнени следните условия:
  - Машината за рязане на дървесина не може да се преобърне и измести.
  - Машината за рязане на дървесина е извън обсега на деца.
  - Машината за рязане на дървесина е чиста и суха.
- ▶ Ако машината за рязане на дървесина ще се съхранява по-дълго от 30 дни: демонтирайте направляващата шина и режещата верига.

### 14.2 Съхраняване на акумулаторната батерия

STIHL препоръчва акумулаторната батерия да се съхранява в състояние на зареждане между 40 % и 60 % (2 светещи постоянно в зелено светодиода).

- ▶ Съхранявайте акумулаторната батерия така, че да бъдат изпълнени следните условия:
  - Акумулаторната батерия да се намира извън обсега на деца.
  - Акумулаторната батерия е чиста и суха.
  - Акумулаторната батерия да се намира в затворено помещение.
  - Акумулаторната батерия е свалена от машината за рязане на дървесина.
  - Ако акумулаторната батерия се съхранява в зарядното устройство: извадете щепсела и съхранявайте акумулаторната батерия със състояние на зареждане

между 40 % и 60 % (2 светещи в зелено светодиода).

- Акумулаторната батерия не е съхраняване извън посочените температурни граници,  19.7.

#### УКАЗАНИЕ

- Ако акумулаторната батерия не се съхранява така, както е описано в това ръководство за употреба, акумулаторната батерия може да се разрези дълбоко и по този начин да се повреди непоправимо.
  - ▶ Заредете изтощена батерия, преди да я съхранявате. STIHL препоръчва акумулаторната батерия да се съхранява в състояние на зареждане между 40 % и 60 % (2 светещи постоянно в зелено светодиода).
  - ▶ Съхранявайте акумулаторната батерия отделно от машината за рязане на дървесина.

### 14.3 Съхраняване на зарядното устройство

- ▶ Извадете щепсела от гнездото.

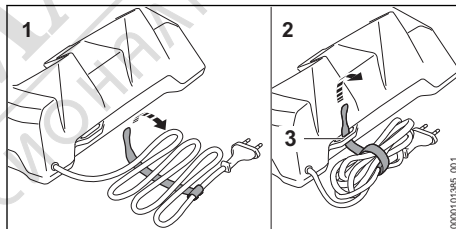

- ▶ Развийте захранващия кабел и го закрепете към зарядното устройство.
- ▶ Зарядното устройство да се съхранява така, че да бъдат изпълнени следните условия:
  - Зарядното устройство се намира извън обсега на деца.
  - Зарядното устройство е чисто и сухо.
  - Зарядното устройство се намира в затворено помещение.
  - Зарядното устройство не е закачено на захранващия кабел или на държача (3) за захранващия кабел.
  - Зарядното устройство не е съхранявано извън посочените температурни граници,  19.7.

## 15 Почистване

### 15.1 Почистване на машината за рязане на дървесина

- ▶ Изключете машината за рязане на дървесина и извадете акумулаторната батерия.
- ▶ Почистете машината за рязане на дървесина с влажна кърпа или с разтворителя за смола на STIHL.
- ▶ Почистете вентилационните отвори с четка.
- ▶ Демонтирайте капака на верижното зъбно колело.
- ▶ Почистете участъка около верижното зъбно колело с влажна кърпа или с разтворител за смола на STIHL.
- ▶ Извадете чуждите тела от приемното гнездо на акумулаторната батерия и почистете вътрешността на гнездото с влажна кърпа.
- ▶ Почистете електрическите контакти в приемния отвор на акумулаторната батерия с мека четка.
- ▶ Монтирайте капака на верижното зъбно колело.

### 15.2 Почистване на направляващата шина и режещата верига

- ▶ Изключете машината за рязане на дървесина и извадете акумулаторните батерии.
- ▶ Демонтирайте направляващата шина и режещата верига.

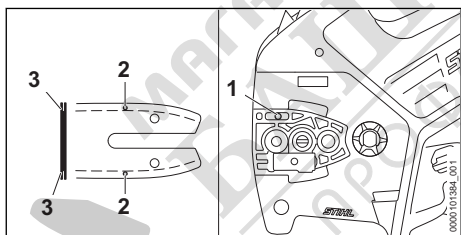

- ▶ Почистете канала за излизане на масло (1), отвора за подаване на масло (2) и жлеба (3) с малка четчица, мека четка или разтворител за смола на STIHL.
- ▶ Почистете режещата верига с малка четчица, мека четка или с разтворителя за смола на STIHL.
- ▶ Монтирайте направляващата шина и режещата верига.

### 15.3 Почистване на акумулатора

- ▶ Почистете акумулатора (батерията) с влажна кърпа.

### 15.4 Почистване на зарядното устройство

- ▶ Извадете щепсела от контакта.
- ▶ Почистете зарядното устройство с влажна кърпа.
- ▶ Почистете електрическите контакти на зарядното устройство с малка четчица или мека четка.

## 16 Поддръжка /обслужване

### 16.1 Интервали за техническо обслужване и поддръжка

Интервалите за техническо обслужване и поддръжка зависят от условията на околната среда и работните условия. STIHL препоръчва следните интервали за техническо обслужване и поддръжка:

#### Ежеседмично

- ▶ Проверете верижното зъбно колело.
- ▶ Проверете направляващата шина, почистете мустаците.
- ▶ Проверете режещата верига и я заточете.

#### Ежегодно

- ▶ Възложете почистване на резервоара за масло на специализиран търговски обект на STIHL.

### 16.2 Почистване на мустаците на направляващата шина

На външния ръб на направляващата шина може да се образуват мустаци.

- ▶ Отстранете мустаците с плоска пила или с устройство за изправяне на шини на STIHL.
- ▶ При съмнения и въпроси обърнете се към сътрудник в специализиран търговски обект на фирма STIHL.

### 16.3 Заточване на режещата верига

За правилното заточване на режещата верига се изисква много тренинг.

Пилите на STIHL, помощните средства за пилене на STIHL, заточващите уреди на STIHL и брошурата "Заточване на режещите вериги на STIHL", ще Ви помогнат правилно да заточите режещата верига. Можете да намерите брошурата на [www.stihl.com/sharpening-brochure](http://www.stihl.com/sharpening-brochure).

STIHL препоръчва режещите вериги да се предават за заточване в специализиран търговски обект на STIHL.

**ПРЕДУПРЕЖДЕНИЕ**

- Режещите зъби на веригата са остри.  
Ползвателят може да се пореже.
  - ▶ Да се носят работни ръкавици от устойчив материал.

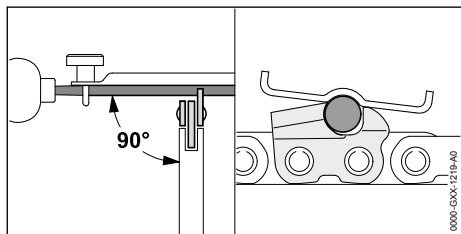

- ▶ Всеки режещ зъб да се изпили с кръгла пила по такъв начин, за да са изпълнени следните условия:
  - Кръглата пила да подхожда към стъпката на режещата верига.
  - Кръглата пила се води отвътре навън.
  - Кръглата пила се води под прав ъгъл към направляващата шина.
  - Спазвайте ъгъл на точене от 30°.

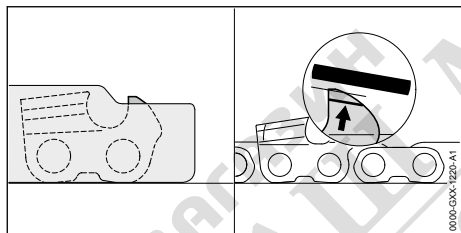

- ▶ Ограничителите за дълбочината така се изпилват с плоска пила, че да се намират в

**18 Отстраняване на неизправности****18.1 Отстраняване на неизправности на машината за рязане на дървесина или на акумулаторната батерия**

- една равнина с шаблона за заточване на STIHL и успоредно към маркировката за износване. Шаблонът за заточване на STIHL трябва да пасва към стъпката на режещата верига.
- ▶ При съмнения и въпроси обърнете се към специализиран търговски обект на STIHL.

**17 Ремонт****17.1 Ремонтниране на машината за рязане на дървесина, акумулаторната батерия и зарядното устройство**

- Ползвателят не може сам да извършва ремонт на машината за рязане на дървесина, направляващата шина, режещата верига, акумулаторната батерия и зарядното устройство.
- ▶ Ако машината за рязане на дървесина, направляващата шина или режещата верига са повредени: не използвайте машината за рязане на дървесина, направляващата шина или режещата верига и се обърнете към специализиран търговски обект на STIHL.
  - ▶ Ако акумулаторната батерия е дефектна или повредена: сменете акумулаторната батерия.
  - ▶ Ако зарядното устройство е дефектно или повредено: сменете зарядното устройство.
  - ▶ Ако захранващият кабел е дефектен или повреден: зарядното устройство да не се използва и захранващият кабел да се даде за смяна в специализиран търговски обект на фирма STIHL.

Неизправност	Светодиоди на машината за рязане на дървесина	Причина	Отстраняване
При включване машината за рязане на дървесина не тръгва.	1 светодиод мига в зелено.	Нивото на зареждане на поне една акумулаторна батерия е твърде ниско.	<ul style="list-style-type: none"> <li>▶ Поставете акумулаторните батерии последователно една по една в горното приемно гнездо за акумулаторната батерия и вижте нивото на зареждане.</li> <li>▶ Заредете акумулаторната батерия.</li> </ul>
	1 светодиод свети в червено.	Поне една акумулаторна батерия е твърде	<ul style="list-style-type: none"> <li>▶ Извадете акумулаторните батерии.</li> </ul>

Неизправност	Светодиоди на машината за рязане на дървесина	Причина	Отстраняване
		топла или твърде студена.	<ul style="list-style-type: none"> <li>▶ Поставете акумулаторните батерии в зарядното устройство.</li> <li>Ако светодиодът на приемното гнездо за акумулаторната батерия на зарядното устройство свети в червено, акумулаторната батерия е твърде топла или твърде студена.</li> <li>▶ Оставете акумулаторната батерия да се охлади или затопли.</li> </ul>
	3 светодиода мигат в червено.	В машината за рязане на дървесина има неизправност.	<ul style="list-style-type: none"> <li>▶ Извадете и отново поставете акумулаторните батерии.</li> <li>▶ Включете машината за рязане на дървесина.</li> <li>▶ Ако 3 светодиода продължават да мигат в червено: не използвайте повече машината за рязане на дървесина и се обърнете към специализиран търговски обект на STIHL.</li> </ul>
	3 светодиода светят в червено.	Машината за рязане на дървесина е твърде гореща.	<ul style="list-style-type: none"> <li>▶ Извадете акумулаторните батерии.</li> <li>▶ Оставете машината за рязане на дървесина да се охлади.</li> </ul>
	4 светодиода мигат в червено.	При поне една акумулаторна батерия има неизправност.	<ul style="list-style-type: none"> <li>▶ Извадете акумулаторните батерии.</li> <li>▶ Почистете електрическите контакти в приемното гнездо за акумулаторната батерия.</li> <li>▶ Поставете акумулаторните батерии.</li> <li>▶ Включете машината за рязане на дървесина.</li> <li>▶ Ако 4-те светодиода продължават да мигат в червено: извадете акумулаторните батерии.</li> <li>▶ Поставете акумулаторните батерии в зарядното устройство.</li> <li>Ако светодиодът на приемното гнездо за акумулаторната батерия мига в червено, има неизправност в акумулаторната батерия. Не използвайте акумулаторната батерия и се обърнете към специализиран търговски обект на STIHL.</li> </ul>
		Електрическата връзка между машината за рязане на дървесина и акумулаторните батерии е прекъсната.	<ul style="list-style-type: none"> <li>▶ Извадете акумулаторните батерии.</li> <li>▶ Почистете електрическите контакти в приемното гнездо за акумулаторната батерия.</li> <li>▶ Поставете акумулаторните батерии.</li> </ul>
		Машината за рязане на дървесина или акумулаторните батерии са влажни.	<ul style="list-style-type: none"> <li>▶ Оставете машината за рязане на дървесина или акумулаторните батерии да изсъхнат, <b>19.8.</b></li> </ul>
		Режещата верига е заклепена.	<ul style="list-style-type: none"> <li>▶ Извадете акумулаторните батерии.</li> <li>▶ Почистете машината за рязане на дървесина, <b>15.1.</b></li> </ul>
Машината за рязане на дървесина се	3 светодиода светят в червено.	Машината за рязане на дървесина е твърде гореща.	<ul style="list-style-type: none"> <li>▶ Извадете акумулаторните батерии.</li> <li>▶ Оставете машината за рязане на дървесина да се охлади.</li> </ul>

Неизправност	Светодиоди на машината за рязане на дървесина	Причина	Отстраняване	
самоизключва по време на работа.				
		Има електрическа неизправност.	<ul style="list-style-type: none"> <li>▶ Извадете и отново поставете акумулаторните батерии.</li> <li>▶ Включете машината за рязане на дървесина.</li> </ul>	
Производителността на рязане на машината за рязане на дървесина отслабва.	1 светодиоди мига в зелено.	Нивото на зареждане на поне една акумулаторна батерия е твърде ниско.	<ul style="list-style-type: none"> <li>▶ Поставете акумулаторните батерии последователно една по една в горното приемно гнездо за акумулаторна батерия и вижте нивото на зареждане.</li> <li>▶ Заредете акумулаторната батерия.</li> </ul>	
		Режещата верига не е заточена правилно.	▶ Заточете правилно режещата верига.	
		Режещата верига е обтегната твърде силно.	▶ Опънете правилно режещата верига.	
	Времето на работа на машината за рязане на дървесина е твърде кратко.		Поне една акумулаторна батерия не е напълно заредена.	<ul style="list-style-type: none"> <li>▶ Поставете акумулаторните батерии последователно една по една в горното приемно гнездо за акумулаторната батерия и вижте нивото на зареждане.</li> <li>▶ Заредете докрай акумулаторната батерия.</li> </ul>
			Експлоатационният живот на поне една акумулаторна батерия е надхвърлен.	▶ Сменете акумулаторната батерия.
В зоната на рязане се образува пушек или мирише на изгоряло.		Режещата верига не е заточена правилно.	▶ Заточете правилно режещата верига.	
		В масления резервоар има твърде малко адхезивно масло за режеща верига.	▶ Налейте адхезивно масло за режеща верига.	
		Устройството за смазване на веригата подава твърде малко адхезивно масло за режеща верига.	▶ Почистете направляващата шина и режещата верига.	
		Режещата верига е обтегната твърде силно.	▶ Опънете правилно режещата верига.	
		Машината за рязане на дървесина не се използва правилно.	▶ Поискайте употребата да Ви бъде обяснена и се упражнявайте.	
				

## 18.2 Отстраняване на неизправности в зарядното устройство

Неизправност	Светодиод на зарядното устройство	Причина	Отстраняване
Акумулаторната батерия не се зарежда.	Светодиодът свети в червено.	Акумулаторната батерия е силно загряла или силно се е охладила.	▶ Оставете акумулаторната батерия вътре в зарядното устройство. Процесът на зареждане стартира автоматично, щом се достигне допустимият температурен диапазон.
	Светодиодът мига в червено.	Електрическата връзка между зарядното устройство и акумулаторната батерия е прекъсната.	▶ Извадете акумулаторната батерия. ▶ Почистете електрическите контакти на зарядното устройство. ▶ Поставете акумулаторната батерия.
		В зарядното устройство няма неизправности.	▶ Не използвайте повече зарядното устройство и се обърнете към специализиран търговски обект на STIHL.
		В акумулаторната батерия има неизправност.	▶ Не използвайте акумулаторната батерия и се обърнете към специализиран търговски обект на STIHL.
Зарядното устройство не извършва автотест.	Светодиодът не свети в продължение на ок. 1 секунда в зелено и ок. 1 секунда в червено.	Електрическата връзка към зарядното устройство е свързана на късо.	▶ Извадете щепсела от контакта. ▶ Изчакайте 1 минута. ▶ Включете щепсела в контакта.

## 19 Технически данни

### 19.1 Машина за рязане на дървесина STIHL GTA 40.0

- Подходяща акумулаторна батерия: STIHL AS
- Тегло без акумулаторна батерия, с направляваща шина и режеща верига: 1,6 kg
- Максимална вместимост на масления резервоар: 110 cm<sup>3</sup> (0,10 l)
- Вид електрическа защита: IPX4 (защита срещу водни пръски от всички страни)

Продължителността на работа е посочена на [www.stihl.com/battery-life](http://www.stihl.com/battery-life).

### 19.2 Верижни зъбни колела

Могат да се използват следните верижни зъбни колела:

- с 6 зъбци за 1/4" P
  - Максимална скорост на веригата: 8,0 m/s

### 19.3 Минимална дълбочина на канала на направляващата шина.

Минималната дълбочина на канала зависи от стъпката на шината.

- 1/4" P: 4 mm

### 19.4 Акумулаторна батерия STIHL AS

- Тхнология на акумулаторната батерия: литиево-йонна
- Напрежение: 10,8 V
- Капацитет в Ah: виж табелката с данни
- Вътрешна енергия в Wh: виж табелката с данни
- Тегло в kg: виж заводска табелка

### 19.5 Зарядно устройство STIHL AL 5-2

- Номинално напрежение: виж табелката с данни
- Честота: виж табелката с данни
- Номинална мощност: виж табелката с данни

- Електрически ток за зареждане: виж табелката с данни
- Максимално енергийно съдържание на допустимата акумулаторна батерия STIHL AS: 12,5 Ah

Времето на зареждане е посочено в линка [www.stihl.com/charging-times](http://www.stihl.com/charging-times).

## 19.6 Удължителни проводници

Когато се използва удължителен проводник, жиците му в зависимост от напрежението и дължината на проводника трябва да имат поне следните сечения:

**Ако номиналното напрежение върху табелката с данни е 220 V до 240 V:**

- дължина на проводника до 20 m: AWG 15 / 1,5 mm<sup>2</sup>
- дължина на проводника от 20 m до 50 m: AWG 13 / 2,5 mm<sup>2</sup>

**Ако номиналното напрежение върху табелката с данни е 100 V до 127 V:**

- дължина на проводника до 10 m: AWG 14 / 2,0 mm<sup>2</sup>
- дължина на проводника от 10 m до 30 m: AWG 12 / 3,5 mm<sup>2</sup>

## 19.7 Температурни граници



### ПРЕДУПРЕЖДЕНИЕ

- Акумулаторната батерия не е защитена срещу всички въздействия на околната среда. Ако акумулаторната батерия е изложена на неподходящи въздействия на околната среда, тя може да експлодира. Хората могат да бъдат сериозно наранени и да възникнат материални щети.
  - ▶ Не зареждайте акумулаторната батерия при температури под - 20 °C или над + 50 °C.
  - ▶ Не използвайте машината за рязане на дървесина, акумулаторната батерия или зарядното устройство при температури под - 20 °C или над + 50 °C.
  - ▶ Съхранявайте машината за рязане на дървесина, акумулаторната батерия или зарядното устройство под - 20 °C или над + 70 °C.

## 19.8 Препоръчителни температурни диапазони

За постигане на оптимална производителност на машината за рязане на дървесина, акуму-

латорната батерия и зарядното устройство спазвайте следните температурни диапазони:

- Зареждане: + 5 °C до + 40 °C
- Употребя: - 10 °C до + 40 °C
- Съхранение: - 20 °C до + 50 °C

Ако акумулаторната батерия се зарежда, използва или съхранява извън препоръчителните температурни диапазони, производителността може да се понижи.

Ако акумулаторната батерия е мокра или влажна, оставете я да изсъхне за поне 48 ч при над + 15 °C и под + 50 °C, както и при 70 % влажност на въздуха. По-високата влажност може да увеличи времето за сушене.

## 19.9 Акустични и вибрационни стойности

Коефициентът К за нивото на звуковото налягане възлиза на 2 dB(A). Коефициентът К за нивото на звукова мощност възлиза на 2 dB(A). Коефициентът К за вибрационните стойности възлиза на 2 m/s<sup>2</sup>.

STIHL препоръчва да се носят антифони.

- Ниво на звуково налягане L<sub>рА</sub>, измерено съгласно EN 62841-4-1: 82 dB(A)
- Ниво на звукова мощност L<sub>wА</sub>, измерено съгласно EN 62841-4-1: 90 dB(A)
- Вибрационна стойност a<sub>нв</sub>, измерена съгласно EN 62841-4-1:
  - Дръжка за управление: 4,2 m/s<sup>2</sup>
  - Място за хващане: 4,5 m/s

Посочените звукови и вибрационни стойности са измерени по стандартизиран метод на изпитване и могат да бъдат използвани за сравнение на електрически уреди. Действително възникващите звукови и вибрационни стойности могат да се различават от посочените стойности, в зависимост от начина на приложение. Посочените звукови и вибрационни стойности могат да бъдат използвани за първоначална оценка на звуковото и вибрационното натоварване. Действителното звуково и вибрационно натоварване трябва да бъде оценено. При това могат да се вземат под внимание също и периодите от време, през които електроуредът е изключен, както и тези, през които той е включен, но работи без натоварване.

Информацията относно изпълнението на директивата за работодатели относно вибрациите 2002/44/ЕО можете да намерите на [www.stihl.com/vib](http://www.stihl.com/vib).

## 19.10 REACH

Съкращението "REACH" обозначава регламента на ЕГ (Европ. общност) за регистриране, анализ и допустимост на химическите препарати.

Информацията за изпълнение на регламента REACH е посочена по-долу [www.stihl.com/reach](http://www.stihl.com/reach).

## 20 Комбинации от направляваща шина и режеща верига

### 20.1 Машина за рязане на дървесина STIHL GTA 40.0

Стъпка на веригата	Дебелина на задвижващото звено/широчина на канала	Дължина	Направляваща шина	Брой зъби на направляващата звезда	Брой на задвижващите звена	Режеща верига
1/4" P	1,1 mm	15 cm	Light 01	6	38	71 PM3 (тип 3670)

Дължината на рязане на направляващата шина зависи от използваната машина за рязане на дървесина и от режещата верига. Действителната дължина на рязане на направляващата шина може да бъде по-малка от посочената дължина.

## 21 Резервни части и принадлежности

### 21.1 Резервни части и принадлежности

**STIHL** С тези символи се обозначават оригинални резервни части на STIHL и оригинални принадлежности на STIHL.

Фирма STIHL препоръчва да се използват оригинални резервни части и оригинални принадлежности на STIHL.

Резервните части и принадлежностите на други производители не могат да бъдат оценени от STIHL по отношение на надеждността, безопасността и пригодността им, въпреки продължаващото наблюдение на пазара и STIHL не може да гарантира използването им.

Оригинални резервни части и оригинални принадлежности на STIHL се предлагат от специализиран търговски обект на STIHL.

## 22 Отстраняване /изхвърляне

### 22.1 Изхвърляне на машината за рязане на дървесина, акумулаторната батерия и зарядното устройство

Информацията относно изхвърлянето можете да получите от местната администрация или от специализиран търговски обект на STIHL.

Неправилното изхвърляне може да увреди здравето и да замърси околната среда.

- ▶ Занесете продуктите на STIHL, включително опаковките, до подходящ събирателен пункт за рециклиране в съответствие с местните разпоредби.
- ▶ Не ги изхвърляйте заедно с битовите отпадъци.

## 23 Декларация на ЕС (EU) за съответствие

### 23.1 Машина за рязане на дървесина STIHL GTA 40.0

ANDREAS STIHL AG & Co. KG  
Badstraße 115  
D-71336 Waiblingen

Германия

декларира на своя собствена отговорност, че

- Вид: машина за рязане на дървесина
- фабрична марка: STIHL
- тип: GTA 40.0
- Серийна идентификация: GA04

отговаря на приложимите разпоредби на директивите 2011/65/ЕС, 2006/42/ЕО, 2014/30/ЕС и 2000/14/ЕО, и е разработена и произведена в съответствие с валидните към датата на производство версии на следните стандарти: EN 55014-1, EN 55014-2, EN 62841-1, CNB/M/01.093.

ЕО изследването на типа съгласно Директива 2006/42/ЕО, чл. 12.3(b) е извършено от: VDE

Prüf- u. Zertifizierungsinstitut (NB 0366),  
Merianstraße 28, 63069 Offenbach, Германия  
– Номер на сертификат: 40058438

За определяне на измереното и на гарантираното максимално ниво на звукова мощност се процедира съгласно директива 2000/14/ЕО, приложение V.

- Измерено ниво за звукова мощност: 92 dB(A)
- Гарантирано ниво на звуковата мощност: 94 dB(A)

Техническата документация се съхранява в отдел Одобрение на продукти на ANDREAS STIHL AG & Co. KG.

Годината на производство, страната на производство и машинният номер са посочени върху машината за рязане на дървесина.

Вайблинген, 30.04.2024

ANDREAS STIHL AG & Co. KG

в качеството на заместник



Robert Olma, Vice President, Regulatory Affairs & Global Governmental Relations

## 24 Адреси

www.stihl.com

## 25 Общи указания за безопасност за електрически инструменти

### 25.1 Въведение

Този раздел предава съдържанието на текста на предварително формулираните в европейския норматив EN/IEC 62841 общи указания за безопасност на ръчно управлявани, задвижвани с двигател електроинструменти.

STIHL трябва да отпечата тези текстове.

Указанията за безопасност за предотвратяване на електрически удар, които са посочени в "Електрическа безопасност", не са приложими за задвижваните с акумулаторна батерия изделия на STIHL.



## ПРЕДУПРЕЖДЕНИЕ

- Прочетете внимателно всички указания за безопасност, инструкции, илюстрации и технически данни, с които е оборудван електроинструмента. Всякакви пропуски при спазването на инструкциите по-долу могат да причинят електрически удар, пожар и/или тежки наранявания. **Съхранявайте указанията и инструкциите за безопасност на сигурно място за по-нататъшна употреба.**

Понятието "електроинструмент", използвано при указанията за безопасност се отнася за електроинструменти, задвижвани с ток от електрическата мрежа (с кабел за електрическо захранване от мрежата) и за електроинструменти, задвижвани с акумулаторна батерия (без кабел за електрическо захранване от мрежата).

### 25.2 Безопасност на работното място

- a) **Поддържайте Вашето работно място чисто и добре осветено.** Безредие или неосветени работни места могат да доведат до злополука.
- b) **Не работете с електрическия инструмент в застрашена от експлозия среда, в която се намират запалими течности, газове или прах.** Електроинструментите образуват искри, които могат да възпламенят праха или изпаренията.
- c) **По време на използването на електрически инструмент дръжте децата и другите лица надалеч.** При отклоняване на вниманието можете да загубите контрол върху електрическия инструмент.

### 25.3 Електрическа безопасност

- a) **Щепселът за връзка на електрическия инструмент с мрежата трябва да съответства на контакта. Щепселът не бива да се променя по какъвто и да било начин. Не използвайте адаптерни щепсели заедно със заземени електрически инструменти.** Непроменените щепсели и съответстващите контакти намаляват риска от електрически токов удар.
- b) **Избягвайте контакт на тялото Ви със заземени повърхности като тези на тръби, отоплителни тела, електрически печки и хладилници.** Ако тялото Ви е заземено,

- съществува повишен риск от удар с електрически ток.
- c) **Пазете електрическите инструменти от дъжд или влага.** Проникването на вода в електрическия инструмент води до повишен риск от удар с електрически ток.
  - d) **Не използвайте захранващия кабел за цели, които не са по предназначението му. Никога не използвайте захранващия кабел за носене, дърпане или за изваждане на щепсела на електрическия инструмент от контакта. Пазете захранващия кабел от топлина, масло, остри ръбове или движещи се части.** Повредените или усуканите захранващи проводници водят до повишен риск от удар с електрически ток.
  - e) **Ако работите с електрически инструмент на открито, използвайте само удължителни кабели, които са подходящи за работа навън.** Употребата на удължителен кабел, който е подходящ за работа навън, намалява риска от електрически токов удар.
  - f) **Ако не може да се избегне работа с електрическия инструмент във влажна среда, използвайте защитен прекъсвач срещу утечен ток.** Употребата на защитния прекъсвач с диференциална защита срещу недопустимия утечен ток намалява риска от електрически токов удар.
- c) **Избягвайте неволно пускане на машината в действие.** Обезателно проверете, за да сте сигурни, че електрическият инструмент е изключен, преди да го включите към мрежата за електрическо захранване и/или към акумулаторната батерия, преди да го хванете или носите. Ако по време на пренасяне на електрическия инструмент държите пръста си на превключвателя или ако свържете електрическия инструмент във включено състояние към електрическото захранване, това може да доведе до злополуки.
  - d) **Преди да включите електрическия инструмент, отстранете всички инструменти за настройка или гаечни ключове.** Ако в някоя въртяща се част на електрическия инструмент се намира инструмент или ключ, това може да доведе до наранявания.
  - e) **Избягвайте необичайни положения на тялото.** Грижете се винаги да заемате сигурна и стабилна стойка и пазете равновесие по всяко време. По този начин можете да контролирате електрическия инструмент в неочаквани ситуации.
  - f) **Носете подходящо облекло. Не носете широки дрехи или украшения. Пазете косите си и облеклото далеч от въртящите се части на апарата.** Широките дрехи, украшенията или дългите коси могат да се закачат във въртящите се части на апарата.

## 25.4 Безопасност на хора

- a) **Бъдете предпазливи, внимавайте какво правите и подхождайте разумно към работата с електрическия инструмент. Никога не използвайте електрическия инструмент, ако сте уморени или се намирате под влиянието на наркотици, алкохол или медикаменти.** Дори и само един миг на невнимание при употребата на електрическия инструмент може да доведе до сериозни наранявания.
- b) **Носете лично предпазно оборудване и винаги предпазни очила.** Носенето на лично предпазно оборудване, като прахо-защитна маска, защитни обувки с предпазвачи от хлъзгане подметки с грайфери, предпазна каска или антифони за защита на слуха, според вида и начина на използване на електрическия инструмент, намалява риска от наранявания.
- a) **Ако могат да бъдат монтирани устройства за прахосмучене или улавяне на прах, те трябва да се свържат и да се използват правилно.** Използването на прахосмучене може да намали опасностите, причинени от запрашаване.
- b) **Не проявявайте небрежност по отношение на безопасността и не пренебрегвайте правилата за техника на безопасност, дори ако след многократна употреба на електрическия инструмент вече го познавате добре.** Небрежното поведение може за броени части от секундата да доведе до тежки наранявания.

## 25.5 Използване и боравене с електрическия инструмент

- a) **Не претоварвайте електрическия инструмент. При работа използвайте предназначения за това електрически инструмент.** С

- подходящия електрически инструмент се работи по-добре и по-безопасно в даден обхват на мощност.
- b) **Не използвайте електрически инструмент, чийто превключвател е дефектен.** Ако електрическият инструмент не може вече да се включва или изключва, той е опасен и трябва да се ремонтира.
- c) **Винаги изваждайте щепсела от контакта и/или отстранявайте сменяемата акумулаторна батерия преди да предприемате настройки по аппарата, преди да сменят частите на работния инструмент или оставят електрическия инструмент на съхранение.** Тази предпазна мярка предотвратява неволно задействане на електрическия инструмент.
- d) **Съхранявайте електрическите инструменти, които не се ползват в момента, далеч от обсега на деца.** Не позволявайте електрическият инструмент да се използва от лица, които не са запознати подробно с него или не са прочели тези инструкции. Електрическите инструменти са опасни, ако се използват от неопитни лица.
- e) **Поддържайте грижливо електрическите инструменти и работния инструмент.** Контролирайте редовно дали движещите се части функционират правилно и дали не заяждат, дали няма счупени части или части, които са така повредени, че да пречат на функционирането на електрическия инструмент. Давайте за ремонт повредените части, преди да използвате електрическия инструмент. Много злополуки се причиняват от лошо поддържани електрически инструменти.
- f) **Поддържайте електрическите инструменти винаги остри и чисти.** Грижливо поддържаните режещи инструменти с остри режещи ръбове се заключават по-малко и се управляват по-лесно.
- g) **Използвайте електрическия инструмент, работния инструмент, работните инструменти и т.н. съгласно посочените тук инструкции.** При това съблюдавайте условията на работа и извършваната дейност. Използването на електрическите инструменти за други освен предвидените за тях цели и приложения, може да доведе до опасни ситуации.

- h) **Поддържайте ръкохватките и повърхностите на ръкохватките в сухо, чисто състояние, незамърсени с масло и мазнини.** Хлъзгавите ръкохватки и повърхности на ръкохватките не позволяват стабилно обслужване и контрол на електрическия инструмент в непредвидени ситуации.

## 25.6 Използване и третиране на акумулаторния инструмент

- a) **Зареждайте акумулаторните батерии само със зарядните устройства, които са препоръчани от производителя.** За зарядно устройство, което е подходящо за определен вид акумулаторни батерии съществува опасност от пожар, ако то се използва с други акумулаторни батерии.
- b) **Използвайте в електрическите инструменти само предназначените за това батерии (акумулатори).** Използването на други батерии (акумулатори) може да доведе до наранявания и опасност от пожар.
- c) **Ако батерията (акумулаторът) не се използва, тя трябва да се държи далеч от кламери, монети, ключове, пирони, винтове или други малки метални предмети, които биха могли да предизвикат съединяване на късо на контактите.** Късо съединение между контактите на батерията (акумулатора) може да причини изгаряния или огън.
- d) **При погрешно използване, от батерията (акумулатора) може да изтече акумулаторна течност. Избягвайте контакт с течността. При случаен контакт с течността съответното място да се промие с вода. Ако течността попадне в очите, трябва да се потърси лекар.** Изтичащата акумулаторна течност може да причини дразнене или изгаряне на кожата.
- e) **Не използвайте повредени или променени акумулаторни батерии.** Повредените или променените акумулаторни батерии могат да имат непредвидено поведение и така да доведат до пожар, експлозия или да предизвикат опасност от нараняване.
- f) **Не подлагайте акумулаторната батерия на въздействието на огън или високи температури.** Откритият огън или температури над 130 °C (265 °F) могат да предизвикат експлозия.

- g) Спазвайте всичките инструкции за зареждане и никога не зареждайте акумулаторната батерия или акумулаторния инструмент извън посочения в Ръководството за експлоатация температурен диапазон. Неправилното зареждане или зареждане извън допустимия температурен диапазон може да разруши акумулаторната батерия и да увеличи опасността от пожар.
- d) Носете защита за очите. Препоръчва се носене на допълнително лично предпазно оборудване за главата, ръцете, краката и ходилата. Подходящото предпазно облекло намалява опасността от нараняване поради изхвърчащи стружки или неволно докосване на режещата верига.
- e) **Не работете с машината за рязане на дървесина, качени на стълба, на покрив или върху нестабилна опорна повърхност.** Такава работа води до опасност от нараняване.

## 25.7 Сервиз

- a) **Давайте Вашия електрически инструмент за ремонт само при квалифициран и специализиран персонал и само с оригинални резервни части.** По този начин се осигурява спазването на безопасността на апарата.
- b) **Никога не правете поддръжка на повредени акумулаторни батерии.** Всички дейности по поддръжката на акумулаторните батерии трябва да се извършват само от производителя или от оторизирани сервизни работилници.
- f) **Не работете с машината за рязане на дървесина, качени на дърво, ако не сте обучени за това.** Употребата на машината за рязане на дървесина на дърво без подходящо обучение може да доведе до сериозни наранявания.
- g) **Внимавайте винаги да заемате сигурна и стабилна стойка и работете с машината за рязане на дървесина само когато сте застанали върху стабилна, сигурна и равна основа.** Хлъзгав терен или нестабилни опорни повърхности могат да доведат до загуба на равновесия или загуба на контрол над машината.

## 25.8 Указания за безопасност за машината за рязане на дървесина

Общи указания за безопасност за машината за рязане на дървесина

- a) **Когато машината за рязане на дървесина работи, дръжте режещата верига далеч от всички части на тялото. Преди да стартирате машината за рязане на дървесина, се уверете, че режещата верига не се докова до нищо.** При работа с машина за рязане на дървесина само един момент на невнимание може да доведе до улавяне и захващане на облеклото или части на тялото от режещата верига.
- b) **Дръжте машината за рязане на дървесина винаги с едната ръка за дръжката за управление, а с другата ръка - за допълнителното място за хващане.**
- c) **Дръжте машината за рязане на дървесина за изолираната повърхност за хващане, тъй като може да попадне на скрити под повърхността електрически проводници.** Контактът на режещата верига с проводник, по който тече електрически ток, може да постави под напрежение металните части на уреда и да предизвика удар от електрически ток.
- h) **При рязане на клон, който стои под напрежение, трябва да имате предвид, че той може да отскочи в обратна посока.** Когато напрежението в дървесните влакна се освободи, стоящият под напрежение клон може да удари работещия с триона и/или да доведе до загубване на контрола върху машината за рязане на дървесина.
- i) **Бъдете особено внимателни при рязане на ниски насаждения и млади фиданки.** Тънкият материал може да се закачи или улови от режещата верига и да Ви удари или да Ви накара да загубите равновесие.
- j) **Носете машината за рязане на дървесина, като я държите за предната дръжка, когато е изключена, и режещата верига далеч тялото Ви.** При транспортиране или съхраняване на машината за рязане на дървесина винаги поставяйте предпазния ѝ калъф. Внимателното боравене с машината за рязане на дървесина намалява вероятността за неволно докосване по невнимание на движещата се режещата верига.
- k) **Следвайте инструкциите относно смазването, опъването на веригата и смяната на направляващата шина и режещата**

**верига.** Една неправилно опъната или смазана верига може да се скъса или да повиши опасността от нараняване.

- l) **Режете само дървесина. Не използвайте машината за рязане на дървесина за извършване на работа, за която не е предназначена.** Пример: не използвайте машината за рязане на дървесина за рязане на метал, пластмасата, зидария или строителни материали, които не са от дърво. Използването на машината за рязане на дървесина не по предназначение може да доведе до опасни ситуации.
- m) **Тази машина за рязане на дървесина не е подходяща за отсичане на дървета.** Използването на машината за рязане на дървесина не по предназначение може да доведе до сериозни наранявания на потребителя или други лица.
- n) **Следвайте всички инструкции, когато почиствате от натрупвания на материал, съхранявате или извършвате поддръжка на машината за рязане на дървесина. Уверете се, че превключвателят е изключен и акумулаторната батерия е свалена.** Неочаквано задействане на машината за рязане на дървесина при отстраняване на натрупания се материал или извършване на поддръжка може да доведе до сериозни наранявания.

## 25.9 Причини за обратен удар и начини за избягването му

- a) **Дръжте машината за рязане на дървесина здраво с две ръце, при което палците и пръстите Ви да обхващат дръжките ѝ.** Приведете тялото си и ръцете си в такава позиция, от която да можете да се противопоставите на силите, водещи до обратен удар. Само когато са взети подходящи предпазни мерки, потребителят на триона може да овладее силите, водещи до обратен удар. Никога не пускайте машината за рязане на дървесина.
- b) **Избягвайте необивайни стойки на тялото си и никога не режете над нивото на раменете си.** По този начин се избягва неволно докосване на върха на шината и се дава възможност за по-добро контролиране на машината за рязане на дървесина в неочаквани ситуации.
- c) **Използвайте винаги само предписаните от производителя резервни направля-**

**ващи шини и режещи вериги.** Погрешните резервни направляващи шини и режещи вериги могат да доведат до скъсване на веригата и/или до обратен удар.

- d) **Спазвайте инструкциите на производителя относно смазването и обслужването на режещата верига.** Прекалено ниските ограничители на дълбочината на рязане повишават тенденцията към обратен удар.

## Cuprins

1	Prefață.....	388
2	Informații referitoare la acest Manual de instrucțiuni.....	389
3	Cuprins.....	389
4	Instrucțiuni de siguranță.....	391
5	Pregătirea utilajului de tăiat material lemnos pentru utilizare.....	401
6	Încărcarea батерии и а LED-urilor.....	401
7	Asamblarea utilajului de tăiat material lemnos.....	402
8	Introducerea și scoaterea батерии.....	404
9	Pomirea și опрerea utilajului de tăiat material lemnos.....	405
10	Verificarea utilajului de tăiat material lemnos și а акумулаторули.....	405
11	Operarea utilajului de tăiat material lemnos.....	407
12	După lucru.....	407
13	Transportarea.....	408
14	Stocarea.....	408
15	Curățare.....	409
16	Întreținere.....	410
17	Reparare.....	410
18	Depanare.....	411
19	Date tehnice.....	413
20	Combiаnаии але шinei portanț și lanțului de ferăstrău.....	414
21	Piese de schimb și accesorii.....	415
22	Eliminare.....	415
23	Declarație de conformitate EU.....	415
24	Adrese.....	415
25	Instrucțiuni generale de siguranță pentru electrounele.....	415

## 1 Prefață

Stimată clientă, stimat client,

ne bucurăm că аți ales STIHL. Dezvoltăm și executăm produsele noastre în calitate de vârf, conform nevoilor clienților noștri. În felul acesta iau