

iMOW® 7.0 PRO

STIHL



- 2 - 63** Gebrauchsanleitung
- 63 - 124** Instruction Manual
- 124 - 188** Manual de instrucciones
- 188 - 247** Skötselansvisning
- 247 - 306** Käyttöohje
- 306 - 366** Betjeningsvejledning
- 366 - 425** Bruksanvisning
- 426 - 485** Návod k použití
- 485 - 546** Használati utasítás
- 546 - 610** Instruções de serviço
- 610 - 677** Инструкция по эксплуатации
- 677 - 739** Instrukcja użytkowania
- 739 - 805** Ръководство за употреба
- 805 - 869** Instrucțiuni de utilizare



urity and Telecommunications Infrastructure (Security Requirements for Relevant Connectable Products) Regulations 2023: Schedule 1, Electromagnetic Compatibility Regulations 2016 oraz zostało skonstruowane i wyprodukowane zgodnie z następującymi normami w wersjach obowiązujących w dniu produkcji: EN 50636-2-107, EN 60335-1 Ed 5, EN 55014-1, EN 55014-2, EN 61000-3-2, EN 61000-3-3, EN 62311, ETSI EN 301 489-1 V2.2.3 (2019-11), ETSI EN 303 447 V1.3.1 (2022-07), ETSI EN 301 489-52 V1.2.1 (2021-11), ETSI EN 301 511 V12.5.1 (2017-03), ETSI EN 303 413 V1.2.1 (2021-04), ETSI EN 301 489-17 V3.2.4 (2020-09), ETSI EN 301 489-19 V2.2.1 (2022-09), ETSI EN 300 328 V2.2.2 (2019-07), ETSI EN 301 908-1 V15.2.1 (2023-01), ETSI EN 301 908-13 V13.2.1 (2022-02).

Час на przeprowadzenie aktualizacji bezpieczeństwa wynosi 24 miesiące.

Dokumentacja techniczna jest przechowywana w firmie ANDREAS STIHL AG & Co. KG.

Rok produkcji, kraj produkcji oraz numer seryjny są podane na robocie koszącym.

Waiblingen, 29.04.2024

ANDREAS STIHL AG & Co. KG

z up. 

Robert Olma, Vice President, Regulatory Affairs & Global Governmental Relations

22 Адресы

www.stihl.com

23 Oprogramowanie Open Source

23.1 Oprogramowanie Open Source

Opisywany produkt zawiera chronione prawem autorskim oprogramowanie open source, które zostało udostępnione przez swoich twórców na określonych warunkach licencyjnych, m.in. w ramach licencji „GNU General Public License“ (GPL), „GNU Lesser General Public License“ (LGPL), „Apache License“ bądź podobnych. Jeśli niniejsza instrukcja obsługi zawiera informacje o prawach autorskich, warunki korzystania lub postanowienia licencyjne, które są sprzeczne z obowiązującą licencją open

source, nie mają one zastosowania. Korzystanie i rozpowszechnianie zawartego oprogramowania open source podlega wyłącznie warunkom danej licencji open source. Jeśli dana licencja zezwala na dostęp do kodu źródłowego wybranego oprogramowania oraz ew. innych danych, można uzyskać je od nas przez okres trzech lat od ostatniej dostawy produktu, a jeśli wymagają tego warunki licencji – także później, o ile nadal będziemy oferować wsparcie posprzedażowe dla tego produktu. Aby uzyskać pełny kod źródłowy, należy wysłać zapytanie zawierające nazwę produktu, numer seryjny oraz numer wersji danego oprogramowania na adres: ANDREAS STIHL AG & Co. KG, Open Source Team/Officer, Postfach 17 71, 71307 Waiblingen, Germany. Zastrzegamy sobie prawo do naliczenia opłaty za nośnik i koszty przesyłki. Więcej informacji można znaleźć na stronie: opensource.stihl.com

Съдържание

1	Предговор.....	740
2	Информация относно настоящото Ръководството за употреба.....	740
3	Преглед на съдържанието.....	741
4	Указания за безопасност.....	743
5	Използване на косачката-робот в Team.....	753
6	Използване на косачката-робот като отделен уред.....	767
7	Свързване на безжичен интерфейс Bluetooth.....	790
8	Светлинна мостра на косачката-робот и на докинг станцията.....	791
9	Управление и настройка на косачката-робот.....	792
10	Спиране на косачката-робот и активиране на блокировката на уреда.....	794
11	Транспортиране.....	794
12	Съхранение.....	794
13	Почистване.....	796
14	Поддръжка и смяна на ножчетата.....	797
15	Ремонт.....	798
16	Отстраняване на неизправности.....	799
17	Технически данни.....	801
18	Резервни части и принадлежности.....	803
19	Извеждане от експлоатация и изхвърляне.....	803
20	Декларация на ЕС (EU) за съответствие.....	804
21	Декларация за съответствие UKCA.....	804
22	Адреси.....	805

23 Софтуер с отворен код..... 805**1 Предговор**

Уважаеми клиенти,

Радваме се, че сте избрали изделие на фирма STIHL. Ние разработваме и произвеждаме продукти с най-високо качество в съответствие с изискванията на нашите клиенти. Така се създават продукти, които се отличават с висока надеждност дори при изключително високо натоварване.

STIHL също така държи на най-високото ниво в обслужването. Сътрудниците в специализираните ни търговски обекти са готови да ви дадат компетентна консултация и съвети, както и да поемат комплексно техническо обслужване на закупените от Вас апарати.

STIHL е категоричен привърженик на устойчивото и отговорно отношение към природата. Настоящото ръководство за употреба следва да Ви подпомогне в продължителното, сигурно и екологично използване на Вашия продукт на STIHL.

Благодарим Ви за доверието и Ви пожелаваме удоволствие от употребата на изделието от фирма STIHL.



Dr. Nikolas Stihl

ВАЖНО! ПРОЧЕТЕТЕ ПРЕДИ УПОТРЕБА – И СЪХРАНЯВАЙТЕ.

2 Информация относно настоящото Ръководството за употреба**2.1 Действащи документи**

Валидни са местните предписания за безопасност.

- ▶ Допълнително към настоящото ръководство за употреба да се прочетат, разберат и съхраняват следните документи:
 - Информация за безопасност за акумулаторните батерии и изделията с вградена акумулаторна батерия на STIHL: www.stihl.com/safety-data-sheets

Допълнителна информация за косачките работи на STIHL, съвместимите принадлежности и ЧЗВ можете да намерите на

support.stihl.com, info.myimow.stihl.com или в специализиран търговски обект на STIHL.

Знакът дума Bluetooth® символите (логата) Bluetooth® са регистрирани търговски марки, собственост на Bluetooth SIG, Inc. Всяко използване на този знак/символ от STIHL става с лиценз.

Косачката робот е оборудвана с безжичен интерфейс Bluetooth®, интерфейс за безжична мрежа и интерфейс за мобилна комуникация. Местните ограничения за експлоатация (например в самолети или болници) трябва да бъдат съблюдавани.

2.2 Обозначение на предупредителни указания, които се срещат в текста**ОПАСНОСТ**

- Това указание предупреждава за опасностите, които могат да доведат до тежки наранявания или до смърт.
 - ▶ Посочените мерки ще помогнат за предотвратяването на тежки наранявания или смърт.

**ПРЕДУПРЕЖДЕНИЕ**

- Това указание предупреждава за опасностите, които могат да доведат до тежки наранявания или до смърт.
 - ▶ Посочените мерки ще помогнат за предотвратяването на тежки наранявания или смърт.

УКАЗАНИЕ

- Това указание предупреждава за опасностите, които могат да доведат до материални щети.
 - ▶ Посочените мерки ще помогнат за предотвратяването на материални щети.

2.3 Символи в текста

Този символ насочва към глава от настоящото ръководството за употреба.

3 Преглед на съдържанието

3.1 Косачка-робот

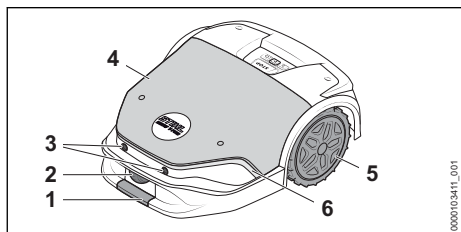

1 Предно място за хващане

Косачката-робот може да се повдига и транспортира чрез едновременно захващане на предните и задните места на захващане.

2 Контакти за зареждане

Контактите за зареждане свързват косачката-робот докинг станцията.

3 Ултразвукови сензори

Ултразвуковите сензори откриват препятствия.

4 Капак

Капакът е на пружини, а сензор за удар открива препятствията в площта за косене.

5 Задвижващи колела

Задвижващите колела задвижват косачката-робот.

6 Светлинна лента

Светлинната лента показва статуса на косачката-робот.

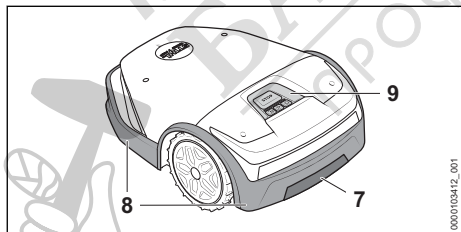

7 Задно място за хващане

Косачката-робот може да се повдига и транспортира чрез едновременно захващане на предните и задните места на захващане.

8 Защитна лайстна

Защитната лайстна защитава ползвателя от изхвърчащи нагоре предмети и я предпазва от контакт с ножчетата.

9 Команден панел

Командният панел съдържа бутони и сензор за дъжд.

3.2 Команден панел

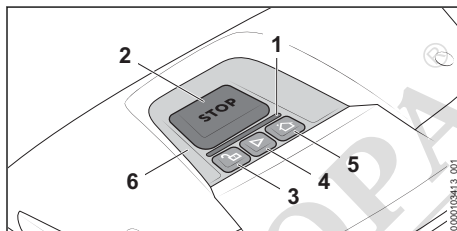

1 Светлинна лента

Светлинната лента показва статуса на косачката-робот и сигнализира коя клавишна комбинация трябва да се натисне за конкретно действие.

2 Бутон „СТОП“

Бутонът спира косачката-робот и косачния механизъм. Бутонът служи и за активиране на блокировката на уреда.

3 Бутон „КАТИНАР“

Бутонът отключва косачката-робот заедно с показана клавишна комбинация.

4 Бутон „СТАРТ“

Бутонът стартира режимът на косене.

5 Бутон „ВКЪЩИ“

Бутонът позволява на косачката-робот да се върне обратно в докинг станцията или отменя текущата задача за косене, когато косачката-робот е в докинг станцията.

6 Сензор за дъжд

Сензорът за дъжд реагира на влага. В зависимост от настройката, косачката-робот може да вземе предвид метеорологичните условия в своя план за косене.

3.3 Косачен механизъм

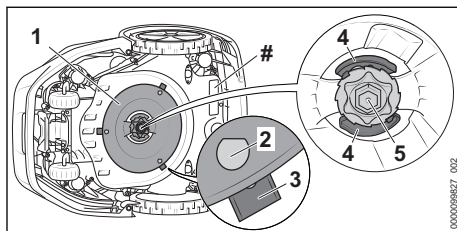

1 Режещ диск

Нождържачът служи за закрепване на ножчетата.

2 L-образни болтове

L-образните болтове служат за окачване на ножчетата.

3 Ножчета

Ножчетата косят тревата.

4 Лост

Лостът осигурява гайката.

5 Гайка

Гайката закрепва режещият диск.

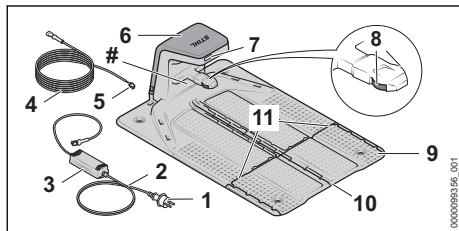
Табелка с техническите данни с машинния номер**3.4 Докинг станция и захранващ блок****1 Щепсел**

Щепселът свързва захранващия кабел с контакта.

2 Съединителен кабел

Съединителният кабел свързва захранващия блок с щепсела.

3 Захранващ блок

Захранващият блок захранва докинг станцията с енергия.

4 Кабел за зареждане

Кабелът за зареждане свързва захранващия блок с докинг станцията.

5 Щепсел

Щепселът свързва кабела за зареждане с докинг станцията.

6 Капак

Капакът покрива докинг станцията и защитава вътрешната електроника.

7 Светодиод

Светодиодът показва статуса на докинг станцията.

8 Контакти за зареждане

Контактите за зареждане свързват докинг станцията с косачката-робот.

9 Подова плоча

Подовата плоча е основата на докинг станцията.

10 Кабелен канал

Направляващото въже се полага в централния кабелен канал.

11 Кабелен канал

Ограничителният кабел се полага във външните кабелни канали.

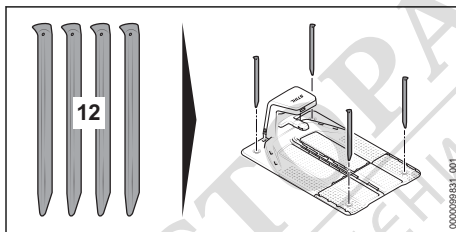
Табелка с техническите данни с машинния номер**12 Пирон за земя**

Четирите пирона за земя закрепват докинг станцията към земята.

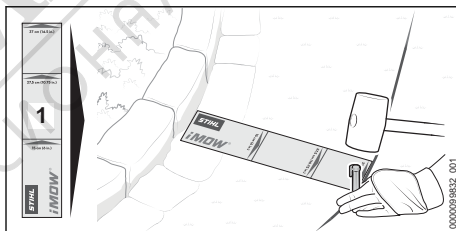
3.5 IMOW® Ruler и комплект за инсталация**iMOW® Ruler****1 iMOW® Ruler**

Ruler улеснява полагането на кабелите и служи за спазването на правилното разстояние.

Комплект за инсталация

За пускането в експлоатация на косачката-робот е необходим комплект за инсталация, който не е включен в обхвата на доставката на косачката-робот. Подходящи комплекти за инсталация се предлагат като аксесоари за различни по големина градини.

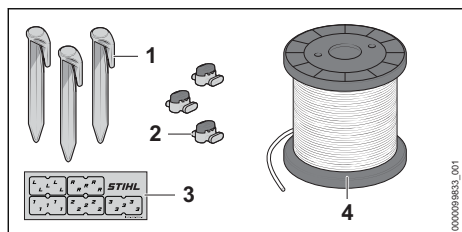

1 Фиксиращ шифт

Фиксиращият пирон закрепва ограничител-ния и направляващото въже към земята.

2 Съединител за кабел

Съединителят за кабел свързва краищата на кабела заедно.

3 Кабелни маркери

Кабелните маркери служат за обозначаване на краищата на кабела вътре в докинг станцията. Те улесняват разпределението на краищата на кабелите при свързване към правилната клемата.

4 Телена ролка

Телената ролка е необходима за полагане на ограничителния кабел и направляващото въже.

3.6 Символи

Символите могат да са върху косачката-робот, докинг станцията, захранващия блок или вградения акумулатор и означават следното:

Този символ показва диаметъра на режещия диск.

При смяна на ножчетата този символ показва посоката за отключване на нождържача.

При смяна на ножчетата този символ показва посоката за заключване на нождържача.

Клас на защита 2, двойно изолиран.

Не изхвърляйте изделието заедно с битовите отпадъци.

Посоченото в непосредствена близост до символа показва енергийното съдържание на акумулаторната батерия според спецификацията на производителя на клетката. Наличното за приложение енергийно съдържание е по-ниско.

1 светодиода свети в червено. Акумулаторната батерия е силно загреля или силно се е охладила.

4 светодиода мигат в червено. В акумулаторната батерия има неизправност.

4 Указания за безопасност

4.1 Предупредителни символи

Предупредителните символи върху косачката-робот, докинг станцията, захранващия блок или вградения акумулатор означават следното:



Да се спазват указанията за безопасност и мерките, свързани с тях.



Прочетете, разберете и съхранявайте настоящото ръководство за употреба.



Да се обърне внимание върху указанията за безопасност, отнасящи се до изхвърчащите нагоре предмети и мерките срещу тях.



Да се спазва безопасно разстояние.



Не докосвайте въртящия се режещ диск с ножчета.



Не се качвайте и не сядайте върху косачката-робот.



Спрете косачката-робот и активирайте блокировката на уреда по време на транспортиране, съхранение, почистване, поддръжка, ремонт или в случай на променено или необичайно поведение.



Дръжте децата далеч от косачката-робот и площта за косене.



Дръжте животните далеч от косачката-робот и площта за косене.



Не потапяйте акумулаторните батерии в течности.



Пазете акумулаторната батерия от горещина и огън.

4.2 Употреба по предназначение

Косачката-робот STIHL iMOW® 7.0 PRO служи за косене и мулчиране на трева.

Докинг станцията STIHL и доставеният захранващ блок DM210X-420X зареждат косачката-робот STIHL iMOW® 7.0 PRO.

Косачката-робот, докинг станцията и захранващият блок могат да се използват при дъжд.

Косачката-робот се захранва с енергия от акумулаторна батерия STIHL AAI. Акумулаторната батерия е вградена в косачката-робот и може да се демонтира само от специализиран търговски обект на STIHL.

Косачката-робот може да се конфигурира и управлява чрез приложението „MY iMOW“ или STIHL connected Portal. Обхватът на функциите е частично ограничен в сравнение с STIHL connected Portal в сравнение с приложението „MY iMOW“.

▲ ПРЕДУПРЕЖДЕНИЕ

■ Докинг станциите, захранващите блокове и акумулаторните батерии, които не са одобрени от STIHL за косачката-робот, могат да предизвикат пожар и експлозия. Може да се стигне до сериозни наранявания или смърт на хора, както и до материални щети.

► Използвайте косачката-робот с вградена акумулаторна батерия STIHL AAI.

► Зареждайте косачката-робот STIHL iMOW® 7.0 PRO с докинг станцията STIHL и захранващ блок STIHL DM210X-420X.

■ Ако косачката-робот, акумулаторната батерия, докинг станцията или захранващият блок не се използват по предназначение, може да се стигне до тежки наранявания или смърт на хора, както и до възникване на материални щети.

► Използвайте косачката-робот, докинг станцията и захранващия блок така, както е описано в това ръководство за употреба.

4.3 Изисквания към ползвателя

▲ ПРЕДУПРЕЖДЕНИЕ

■ Ползвателите, които не са инструктирани предварително, не са в състояние да разпознаят или оценят опасностите, свързани с косачката-робот, докинг станцията или захранващия блок. Ползвателят или други

хора могат да получат тежки или смъртоносни наранявания.



► Прочетете, разберете и съхранявайте настоящото ръководство за употреба.

► Ако косачката-робот, докинг станцията или захранващият блок ще се дават на друг ползвател: даму се предаде също и ръководството за употреба.

► Уверете се, че ползвателят удовлетворява следните изисквания:

- Ползвателят е отпочинал.
- Ползвателят физически, сетивно и умствено е способен да обслужва и управлява косачката-робот, докинг станцията и захранващия блок. В случай че ползвателят физически, сетивно или умствено е ограничен да го направи, той може да работи с косачката-робот само под надзора или ръководството на отговорно лице. Това включва също и всички работи със и по косачката-робот, докинг станцията, захранващия блок, кабела за зареждане, направляващото въже и ограничителния кабел.
- Ползвателят може да разпознае и оцени опасностите, свързани с косачката-робот, докинг станцията и захранващия блок.
- Ползвателят е пълнолетно лице или се обучава професионално в съответствие с националните разпоредби под надзора на друго лице.
- Ползвателят трябва да е инструктиран от специализиран търговски обект на STIHL или друго компетентно лице, преди да пристъпи към работа с косачката-робот, докинг станцията или захранващия блок за първи път.
- Ползвателят не бива да работи с уреда когато се намира под въздействието на алкохол, медикаменти или наркотици.
- При инсталацията, управлението, почистването, поддръжката и транспортирането на косачката-робот пазете равновесие, заемайте сигурна и стабилна стойка и не бягайте.
- Понятията „работа“, „приложение“ и „използване“ включват всички работи по косачката-робот, докинг станцията, захранващия блок, кабела за зареждане, направляващото въже и

ограничителния кабел, както и по всички принадлежности на iMOW®.

- ▶ При съмнения се обърнете към специализиран търговски обект на STIHL.

4.4 Облекло и екипировка

▲ ПРЕДУПРЕЖДЕНИЕ

- По време на полагането на ограничителния кабел и на направляващото въже и при закрепване на докинг станцията предмети могат да бъдат изхвърлени нагоре с висока скорост при забиване в земята на фиксиращите пирони или фиксиращите куки. Ползвателят може да бъде наранен.
 - ▶ Носете плътно прилягащи предпазни очила. Подходящи предпазни очила са тези, които са минали проверка по стандарт EN 166 или по националните нормативи и със съответна маркировка се предлагат в търговската мрежа.
 - ▶ Носете работни ръкавици от устойчив материал.
- По време на режима на косене предмети могат да бъдат изхвърлени нагоре с висока скорост. Ползвателят може да бъде наранен.
 - ▶ Ако време на косене трябва да влезете в площта за косене:
 - Носете дълъг панталон от устойчив материал.
 - Носете здрави затворени обувки с подметки с грайфери.
- Неподходящото облекло може да се захване в дървото, гъсталака или косачката-робот. Ползватели без подходящо облекло могат да получат тежки наранявания.
 - ▶ Носете плътно прилягащо облекло.
 - ▶ Не носете шалове и бижута.
- По време на почистване, поддръжка или транспорт, ползвателят може да влезе в контакт с ножчетата. Ползвателят може да бъде наранен.
 - ▶ Носете работни ръкавици от устойчив материал.
- Ако ползвателят носи неподходящи обувки, той може да се подхлъзне. Ползвателят може да бъде наранен.
 - ▶ Ако по време на косенето трябва да влезете в площта за косене: носете здрави затворени обувки с подметки с грайфери.

4.5 Работен участък и неговата околност

4.5.1 Косачка-робот и площ за косене

▲ ПРЕДУПРЕЖДЕНИЕ

- Външни хора, деца и животни не могат да разпознават и оценяват опасности, свързани с работата на косачката-робот и опасностите от евентуално изхвърчащи предмети. Външни лица, деца и животни могат да получат тежки наранявания и да бъдат причинени материални щети.



- ▶ По време на режима на косене дръжте външните лица, децата и животните далеч от площта за косене.
- ▶ Ако косачката-робот се използва на обществено достъпни площи: оградете площта за косене и поставете табелка с предупредителен текст „Предупреждение! Автоматична косачка за трева! Дръжте децата и животните далеч и ги наблюдавайте!“ . Спазвайте местните разпоредби.
- ▶ Уверете се, че деца не могат да играят с косачката-робот.
- ▶ С помощта на ограничителния кабел дефинирайте площта за косене така, както е описано в това ръководство за употреба. С ограничителния кабел ограничете определените площи, през които косачката-робот не трябва да преминава или да коси, от площта за косене.
- ▶ Не работете с косачката-робот върху трошен камък или чакъл.
- Хората могат да се спънат в ограничителния кабел, направляващото въже или фиксиращите пирони. Хората могат да бъдат наранени или да възникнат материални щети.
 - ▶ Положете ограничителния кабел и направляващото въже плоско по земята или ги положете в земята с машина за полагане на кабели.
 - ▶ Забийте фиксиращите пирони докрай в земята.
- Ако работите с градински уред или с градински инструмент в площта за косене, инструментът може да удари и да повреди ограничителния кабел, направляващото въже или фиксиращите пирони. Предмети могат да бъдат изхвърлени нагоре с висока скорост. Хората могат да бъдат наранени или да възникнат материални щети.

- ▶ В зоната на ограничителния кабел или на направляващото въже не работете с градински уред или градински инструмент.
- Електрическите компоненти на косачката-робот могат да произвеждат искри. В леснозапалима или експлозивна среда искрите могат да предизвикат пожар или експлозия. Може да се стигне до сериозни наранявания или смърт на хора, както и до материални щети.
 - ▶ С косачката-робот да не се работи в лесно възпламенима или експлозивна среда.
- В резултат на буря косачката-робот може да се повреди или върху площта за косене може да има предмети. Косачката-робот може да не е в безопасно състояние и по време на косенето предмети могат да бъдат изхвърлени нагоре с висока скорост. Може да се стигне до сериозни наранявания или смърт на хора, както и до материални щети.
 - ▶ След буря проверете безопасността на косачката-робот.
 - ▶ Проверете състоянието на косачната площ, отстранете предметите от косачната площ.

4.5.2 Акумулаторна батерия

Акумулаторната батерия е вградена в косачката-робот и може да се демонтира само от специализиран търговски обект на STIHL.

▲ ПРЕДУПРЕЖДЕНИЕ

- Външните лица, децата и животните не могат да разпознават и оценяват опасностите, свързани с акумулаторната батерия. Външните лица, децата и животните могат да получат тежки наранявания.
 - ▶ Дръжте далеч външни лица, деца и животни.
 - ▶ Не оставяйте акумулаторната батерия без надзор.
 - ▶ Уверете се, че деца не могат да играят с акумулаторната батерия.
- Акумулаторната батерия не е защитена срещу всички въздействия на околната среда. Ако акумулаторната батерия е изложена на неподходящи въздействия на околната среда, тя може да се запали, да експлодира или да се повреди непоправимо. В резултат от това може да се стигне до тежки наранявания на хора и възникване на материални щети.



- ▶ Пазете акумулаторната батерия от горещина и огън.
- ▶ Не хвърляйте ножицата в огън.

- ▶ Не зареждайте, използвайте и съхранявайте акумулаторната батерия извън посочените температурни граници 17.6.



- ▶ Не потапяйте акумулаторните батерии в течности.

- ▶ Дръжте акумулаторната батерия далеч от малки метални части.
- ▶ Не излагайте акумулаторната батерия на високо налягане.
- ▶ Не излагайте акумулаторната батерия на микровълни.
- ▶ Защитете акумулаторната батерия от химикали и соли.

4.5.3 Докинг станция и захранващ блок

▲ ПРЕДУПРЕЖДЕНИЕ

- Външни лица, деца и животни не могат да разпознаят и оценят опасностите, свързани с докинг станцията, захранващия блок и електрическият ток. Може да се стигне до сериозни наранявания или смърт на случайни минавачи, деца и животни.
 - ▶ Дръжте далеч външни хора, деца и домашни любимци.
 - ▶ Уверете се, че децата не могат да играят с докинг станцията или захранващия блок.
- Докинг станцията и захранващия блок не са защитени срещу всички въздействия на околната среда. Ако докинг станцията или захранващият блок са изложени на определени въздействия на околната среда, докинг станцията или захранващият блок може да се запалят или експлодират. Хората могат да бъдат сериозно наранени и да възникнат материални щети.
 - ▶ С докинг станцията и захранващия блок да не се работи в лесно възпламенима или експлозивна среда.
 - ▶ Не използвайте и не съхранявайте докинг станцията и захранващия блок извън посочените температурни граници, 17.6.
 - ▶ Изключете захранващия блок от електрическата мрежа преди гръмотевични бури или ако има риск от молнии.
 - ▶ След буря проверете безопасността на докинг станцията и захранващия блок.

- Хората могат да се спънат в докинг станцията, кабела за зареждане, хранващия блок или хранващия кабел. Хората могат да бъдат наранени и докинг станцията, кабелът за зареждане, хранващият блок или съединителният кабел могат да се повредят.
 - ▶ Поставете докинг станцията и хранващия блок на добре видимо място.
 - ▶ Положете съединителния кабел и кабела за зареждане плоско по земята.
- При пряка слънчева светлина корпусът на хранващия блок може да се нагорещи много. Потребителят може да се изгори.
 - ▶ Не докосвайте горещия хранващ блок.



4.6 Състояние, съответстващо на изискванията за безопасност

4.6.1 Косачка-робот

Косачката-робот се намира в състояние, съответстващо на изискванията за безопасност, когато са изпълнени следните условия:

- Косачката-робот не е повредена.
- Елементите на управлението функционират нормално и не са променени.
- Ножчетата са монтирани правилно и не са повредени.
- За тази косачка-робот са монтирани оригинални принадлежности на STIHL.
- Принадлежностите са монтирани правилно.

▲ ПРЕДУПРЕЖДЕНИЕ

- При състояние, неотговарящо на изискванията за техническа безопасност, е възможно конструктивни части вече да не функционират правилно, а предпазните устройства - да не действат. Може да се стигне до сериозни наранявания на хора или смърт.
 - ▶ Работете с неповредена и функционална косачка-робот.
 - ▶ Не променяйте косачката-робот.
 - ▶ Ако командният панел не работи: не работете с косачката-робот.
 - ▶ За тази косачка-робот монтирайте оригинални принадлежности на STIHL.
 - ▶ Монтирайте ножчетата така, както е описано в това ръководство за употреба.
 - ▶ Монтирайте принадлежностите така, както е описано в това ръководство за употреба или както е описано в ръковод-

ството за употреба на принадлежно-стите.

- ▶ Не вкарвайте предмети в отворите на косачката-робот.
- ▶ Не присъединявайте или свързвайте никакъв електрическите контакти на контактите за зареждане с метални предмети.
- ▶ Сменете износените или повредени указателни табелки.
- ▶ При съмнения се обърнете към специализиран търговски обект на STIHL.

4.6.2 Косачен механизъм

Косачният механизъм се намира в състояние, съответстващо на изискванията за безопасност, ако са изпълнени следните условия:

- Ножчетата, режещият диск, ножодържачът, лостът и гайките не са повредени.
- Маркировките за износване върху режещия диск не са изтрети.
- L-образните болтове върху измервателния диск са износени не повече от половината.
- Ножчетата не са деформирани.
- Ножчетата са монтирани правилно.

▲ ПРЕДУПРЕЖДЕНИЕ

- Ако ножчетата не се намират в съответното безопасно техническо състояние, части от тях могат да се разхлабят и да бъдат изхвърлени навън. Хората могат да бъдат сериозно наранени.
 - ▶ Работете с неповредени ножчета, режещ диск, ножодържач, лост и гайки.
 - ▶ Сменете косачния механизъм, ако маркировките за износване са се изтрили и са се появили дупки.
 - ▶ Ако L-образните болтове са се износили повече от половината: сменете косачния механизъм.
 - ▶ Монтирайте правилно ножчетата.
 - ▶ При съмнения се обърнете към специализиран търговски обект на STIHL.

4.6.3 Акумулаторна батерия

Акумулаторната батерия е вградена в косачката-робот и може да се демонтира само от специализиран търговски обект на STIHL.

Акумулаторната батерия се намира в състояние, съответстващо на изискванията за безопасност, когато са изпълнени следните условия:

- Акумулаторната батерия не е повредена.
- Акумулаторната батерия е чиста и суха.
- Акумулаторната батерия функционира и не е променена.

▲ ПРЕДУПРЕЖДЕНИЕ

- Акумулаторната батерия повече не може да функционира безопасно, ако не е в състояние, съответстващо на изискванията за безопасност. Може да се стигне до сериозни наранявания на хората.
 - ▶ Работете с неповредена и функционираща акумулаторна батерия.
 - ▶ Не зареждайте повредена или дефектна акумулаторна батерия.
 - ▶ Ако акумулаторната батерия е замърсена: почистете я.
 - ▶ Ако акумулаторна батерия е мокра: оставете я да изсъхне.
 - ▶ Не променяйте акумулаторната батерия.
 - ▶ Не вкарвайте предмети в отворите на акумулаторната батерия.
 - ▶ Не присъединявайте или свързвайте накъсо електрическите контакти на акумулаторната батерия с метални предмети.
 - ▶ Не отваряйте акумулаторната батерия.
 - ▶ Сменете износените или повредени указателни табелки.
 - От повредена акумулаторна батерия може да изтича течност. Ако течността влезе в контакт с кожата или очите, кожата или очите могат да бъдат раздразнени.
 - ▶ Избягвайте контакт с течността.
 - ▶ При контакт с кожата: засегнатите участъци на кожата да се измият обилно с вода и сапун.
 - ▶ При контакт с очите: очите да се изплакват обилно с вода в продължение на най-малко 15 минути и да се потърси лекар.
 - Повредената или дефектна акумулаторна батерия може да мирише необичайно, да пуши гори. Може да се стигне до тежки наранявания и смърт на хора и до материални щети.
 - ▶ Ако акумулаторната батерия мирише необичайно, пуши или гори: тя да не бива да се използва и трябва да се държи далеч от горивни материали.
 - ▶ Ако акумулаторната батерия гори: опитайте се да загазите акумулаторната батерия с пожарогасител или вода.
- 4.6.4 Докинг станция, кабел за зареждане, зареждащ блок и съединителен кабел**

Докинг станцията, кабелът за зареждане, захранващият блок, съединителният кабел и щепселните съединения се намират в състоя-

ние, съответстващо на изискванията за безопасност, ако са изпълнени следните условия:

- Докинг станцията, кабелът за зареждане, захранващият блок, съединителният кабел и щепселните съединения не са повредени.
- Докинг станцията, кабелът за зареждане, захранващият блок, съединителният кабел и щепселните съединения са чисти.
- Монтирани са оригинални принадлежности на STIHL за тази докинг станция.
- Принадлежностите са монтирани правилно.
- Докинг станцията и захранващият блок не са покрити по време на работа.

▲ ПРЕДУПРЕЖДЕНИЕ

- При състояние, неотговарящо на изискванията за техническа безопасност, е възможно компонентите вече да не функционират безопасно, а предпазните устройства - да не действат. Може да се стигне до сериозни наранявания на хора или смърт.
 - ▶ Използвайте неповредена докинг станция, неповреден кабел за зареждане, неповреден захранващ блок, неповреден съединителен кабел и неповредени щепселни съединения.
 - ▶ Ако докинг станцията, захранващият блок или щепселните съединения са замърсени: почистете докинг станцията, захранващия блок и щепселните съединения.
 - ▶ Не променяйте докинг станцията, кабелът за зареждане, захранващият блок, съединителният кабел и щепселните съединения.
 - ▶ Не поставяйте предмети в отворите на докинг станцията и захранващия блок.
 - ▶ Не свързвайте електрическите контакти на докинг станцията, захранващия блок и щепселните връзки с метални предмети и не ги съединявайте накъсо.
 - ▶ Не отваряйте докинг станцията и захранващия блок.
 - ▶ Не покривайте докинг станцията и захранващия блок.
 - ▶ Не заравяйте захранващия блок в земята.
 - ▶ Не сядайте върху докинг станцията.
 - ▶ Не стойте върху подовата плоча на докинг станцията.

4.7 Режим на косене

▲ ПРЕДУПРЕЖДЕНИЕ

- Ножчетата на въртящия се режещ диск могат да порежат ползвателя. Ползвателят може да бъде сериозно ранен.



- ▶ Не докосвайте въртящия се режещ диск и ножчетата.
- ▶ Ако ползвателят иска да се приближи до косачката-робот, докато тя коси или преди да направи каквито и да било настройки на уреда: да натисне бутонът „СТОП“.
- ▶ Не наклоняйте и не повдигайте косачката-робот, докато коси.
- ▶ Ако режещият диск или ножчетата са блокирани от предмет: спрете косачката-робот и активирайте блокировката на уреда. Едва тогава отстранете предмета.



- ▶ Дръжте децата далеч от косачката-робот и площта за косене.



- ▶ Дръжте животните далеч от косачката-робот и площта за косене.



- ▶ Не се качвайте и не сядайте върху косачката-робот и не транспортирайте деца, животни или предмети върху нея.

- Ако по време на работа забележите промени или нещо необичайно в поведението на косачката-робот, това означава, че състоянието ѝ може да не съответства на изискванията за техническа безопасност. В резултат от това може да се стигне до тежки наранявания на хора и възникване на материални щети.

- ▶ Натиснете бутона „ДТОП“ и активирайте блокировката на уреда. Обърнете се към специализиран търговски обект на STIHL.

- Ако по време на режима на косене ножчетата се ударят в чужд предмет, те или части от тях могат да се повредят или изхвърчат нагоре с висока скорост. Това може да причини тежки наранявания на хора и материални щети.
 - ▶ Отстранете чуждите предмети от косачката площ.
 - ▶ Отстранете счупените ножчета или части от тях от площта за косене.
- При натискане на бутона „СТОП“ режещият диск с ножчетата ще продължи да се върти още известно време. Може да се стигне до сериозни наранявания на хората.

- ▶ Изчайкайте режещият диск да спре да се върти.
- Ако по време на режима на косене ножчетата се ударят в твърд предмет, могат да възникнат искри и ножчетата да се повредят. Искрите могат да предизвикат пожар в леснозапалима среда. Може да се стигне до тежки наранявания и смърт на хора и до материални щети.
 - ▶ Не бива да се работи в леснозапалима среда.
 - ▶ Уверете се, че ножчетата са в изправно състояние.

▲ ОПАСНОСТ

- Ако косачката-робот работи в близост до токопроводящи кабели, ножчетата може да влязат в контакт с тях и да ги повредят. Може да се стигне до сериозни наранявания на хора или смърт.
 - ▶ Не работете с косачката-робот в близост до токопроводящи кабели.

4.8 Зареждане

▲ ПРЕДУПРЕЖДЕНИЕ

- По време на зареждането повреденият или дефектен захранващ блок може да мирише или да пуши необичайно. Това може да причини тежки наранявания на хора и материални щети.
 - ▶ Извадете щепсела от контакта.
- При недостатъчно отвеждане на топлина захранващият блок може да прегрее и да предизвика пожар. Може да се стигне до тежки наранявания и смърт на хора и до материални щети.
 - ▶ Не покривайте захранващия блок.

4.9 Електрическо свързване

Докосване до токопроводящите части може да настъпи по следните причини:

- Захранващият кабел или удължителният проводник е повреден.
- Щепселът на захранващия кабел или удължителния проводник е повреден.
- Контактът не е монтиран правилно.

▲ ОПАСНОСТ

- Докосването на токопроводящите части може да доведе до електрически удар. Ползвателят може да получи тежки, дори смъртоносни наранявания.
 - ▶ Уверете се, че проводниците и техните щепсели не са повредени.



Ако съединителният или удължителният проводник е повреден:

- ▶ Не докосвайте повреденото място.
- ▶ Извадете щепсела от контакта.
- ▶ Хващайте проводниците и техните щепсели със сухи ръце.
- ▶ Вкарайте щепсела в правилно монтиран и обезопасен контакт със защитна контактна система.
- ▶ Ако контактът е извън сграда: уверете се, че контактът е одобрен за употреба на открито.
- ▶ Свържете захранващият блок чрез защитен прекъсвач срещу утечен ток (30 mA, 30 ms).
- ▶ Ако ще свързвате или изключвате съединителния кабел: винаги хващайте щепсела и не дърпайте кабела.
- Повреден или неподходящ удължителен кабел може да предизвика електрически удар. Може да се стигне до сериозни наранявания на хора или смърт.
 - ▶ Използвайте удължителен проводник с правилно избрано сечение, 17.5.
 - ▶ Използвайте удължителен проводник, подходящ за работа на открито и със защита от водни пръски.
 - ▶ Защитете щепселното съединение между захранващия блок и удължителния проводник от вода.
 - ▶ Използвайте удължителен проводник, който притежава същите характеристики, както съединителния кабел на захранващия блок.

▲ ПРЕДУПРЕЖДЕНИЕ

- Неправилно напрежение или честота в електрическата мрежа може да доведе до свръхнапрежение в захранващия блок. Захранващият блок може да се повреди.
 - ▶ Убедете се, че напрежението и честотата в електрическата мрежа съвпадат с данните, посочени на табелката на захранващия блок.
- Ако захранващият блок е свързан към контакт с няколко гнезда, електрическите компоненти могат да се претоварят по време на зареждане. Електрическите компоненти могат да се загреят и да предизвикат пожар. Може да се стигне до тежки наранявания или смърт на хора, както и до материални щети.
 - ▶ Уверете се, че данните за мощността върху контакта с няколко гнезда не са надвишени от сбора от данните върху фирмената табелка на захранващия блок и всички електроуреди, свързани към контакта с няколко гнезда.
- Неправилно положен съединителен кабел, удължителен проводник или неправилно положен кабел за зареждане могат да се повредят и хората да се спънат в тях. В резултат от това може да се стигне до тежки наранявания на хора и възникване на материални щети.
 - ▶ Положете проводниците и кабела за зареждане така, че да се намират извън площта за косене.
 - ▶ Положете и обозначете проводниците и кабела за зареждане така, че да не се повредят при работа с градински уред или градински инструмент.
 - ▶ Положете и обозначете проводниците и кабелите за зареждане така, че хората да не се спъват в тях.
 - ▶ Положете проводниците и кабела за зареждане така, че да не са обтегнати или преплетени.
 - ▶ Положете проводниците и кабела за зареждане така, че да не се повредят, прегънат или сплескат, или да се трият.
 - ▶ Защитете проводниците и кабела за зареждане от топлина, масло и химикали.
 - ▶ Положете проводниците и кабела за зареждане така, че да не лежат върху постоянно мокра повърхност.
- Ако в стената са разположени електрически проводници и тръби, те могат да се повредят, когато захранващият блок се монтира на стената. Контактът с електрически проводници може да доведе до електрически удар. В резултат от това може да се стигне до тежки наранявания на хора и възникване на материални щети.
 - ▶ Убедете се, че на предвиденото място в стената не преминават електрически проводници и тръби.
 - ▶ Монтирайте захранващия блок на стената така, както е описано в настоящото ръководство за употреба.
- Ако захранващият блок е свързан към генератор, електрическото захранване не може да бъде гарантирано в дългосрочен план и косачката-робот няма да функционира правилно. Колебанията в електрическото захранване могат да повредят захранващия блок.
 - ▶ Свързвайте захранващия блок само към правилно инсталиран контакт.

4.10 Транспортиране

4.10.1 Косачка-робот

▲ ПРЕДУПРЕЖДЕНИЕ

- При транспортирането косачката-робот може да се преобърне или да се измести. Това може да причини тежки наранявания на хора и материални щети.



- ▶ Спрете на косачката-робот и активирайте блокировката на уреда.

- ▶ Обезопасете косачката-робот с обтяжни колани, ремъци или мрежа така, че да не може да се преобърне или измести.

4.10.2 Акумулаторна батерия

Акумулаторната батерия е вградена в косачката-робот и може да се демонтира само от специализиран търговски обект на STIHL.

▲ ПРЕДУПРЕЖДЕНИЕ

- Акумулаторната батерия не е защитена срещу всички въздействия на околната среда. Ако акумулаторната батерия се подложи на неподходящи въздействия на околната среда, тя може да се повреди и могат да възникнат материални щети.
- ▶ Не бива да се транспортира повредена акумулаторна батерия.
- При транспортирането акумулаторната батерия може да се преобърне или да се измести. Това може да причини тежки наранявания на хора и материални щети.
- ▶ Акумулаторната батерия трябва да се опакова така в опаковката, че да не може да се мести.
- ▶ Подсигурете опаковката така, че да не може да се движи.

4.10.3 Докинг станция и захранващ блок

▲ ПРЕДУПРЕЖДЕНИЕ

- По време на транспортиране докинг станцията или захранващият блок могат да се преобърнат или преместят. Това може да причини тежки наранявания на хора и материални щети.
- ▶ Извадете щепсела от контакта.
- ▶ Извадете косачката-робот от докинг станцията.
- ▶ С обтяжни колани, ремъци или мрежа обезопасете докинг станцията и захранващия блок така, че да не могат да се обърнат или преместят.

- Съединителният кабел и кабелът за зареждане не са предназначени за носене на захранващия блок или докинг станцията. Съединителният кабел, захранващият блок, кабелът за зареждане или докинг станцията могат да се повредят.
- ▶ Разединете кабела за зареждане от захранващия блок и докинг станцията и го навийте.
- ▶ Хвайте докинг станцията за подовата плоча и я дръжте здраво.
- ▶ Развийте съединителния кабел и го закрепете към захранващия блок.
- ▶ Хванете захранващия блок за корпуса и го дръжте здраво.

4.11 Съхранение

4.11.1 Косачка-робот

▲ ПРЕДУПРЕЖДЕНИЕ

- Децата не могат да разпознават и оценяват опасностите, свързани с косачката-робот. Децата могат да бъдат сериозно наранени.



- ▶ Спрете на косачката-робот и активирайте блокировката на уреда.

- ▶ Съхранявайте косачката-робот извън обсега на деца.
- Електрическите контакти на косачката-робот и металните му компоненти могат да кородират от влагата. Косачката-робот може да се повреди.
- ▶ Съхранявайте косачката-робот в чисто и сухо състояние.
- Ако блокировката на косачката-робот не е активирана преди съхранение, косачката-робот може да се включи по невнимание и да започне да се движи. В резултат от това може да се стигне до тежки наранявания на хора и възникване на материални щети.
- ▶ Спрете на косачката робот и активирайте блокировката на уреда.
- Капакът и местата за хващане не са предназначени за окачване на косачката робот на тях. Предпазните устройства могат да престанат да действат и косачката-робот може да се повреди.
- ▶ Съхранявайте косачката робот така, както е описано в това ръководство за употреба.

4.11.2 Акумулаторна батерия

Акумулаторната батерия е вградена в косачката-робот и може да се демонтира само от специализиран търговски обект на STIHL.

▲ ПРЕДУПРЕЖДЕНИЕ

- Децата не могат да разпознават и оценяват опасностите, свързани с акумулаторната батерия. Децата могат да бъдат сериозно наранени.
 - ▶ Съхранявайте акумулаторната батерия извън обсега на деца.
- Акумулаторната батерия не е защитена срещу всички въздействия на околната среда. Ако акумулаторната батерия е изложена на неподходящи въздействия на околната среда, тя може да се повреди неправилно.
 - ▶ Съхранявайте акумулаторната батерия в чисто и сухо състояние.
 - ▶ Съхранявайте акумулаторната батерия в затворено помещение.
 - ▶ Не съхранявайте акумулаторната батерия извън посочените температурни граници,  17.6.

4.11.3 Докинг станция и захранващ блок

▲ ПРЕДУПРЕЖДЕНИЕ

- Децата не могат да разпознаят и оценят опасностите, свързани с докинг станцията или захранващия блок. Може да се стигне до сериозни наранявания на деца или дори до смърт.
 - ▶ Извадете косачката-робот от докинг станцията.
 - ▶ Съхранявайте докинг станцията и захранващия блок извън обсега на деца.
- Докинг станцията и захранващия блок не са защитени срещу всички въздействия на околната среда. Ако докинг станцията или захранващият блок са изложени на определени въздействия на околната среда, те могат да се повредят.
 - ▶ Извадете косачката-робот от докинг станцията.
 - ▶ Ако захранващият блок е топъл: оставете захранващия блок да се охлади.
 - ▶ Съхранявайте докинг станцията и захранващия блок в чисто и сухо състояние.
 - ▶ Съхранявайте докинг станцията и захранващия блок в затворено помещение.

- ▶ Не съхранявайте захранващия блок извън посочените температурни граници,  17.6.
- Съединителният кабел и кабелът за зареждане не са предназначени за носене на захранващия блок или докинг станцията. Съединителният кабел, захранващият блок, кабелът за зареждане или докинг станцията могат да се повредят.
 - ▶ Разединете кабела за зареждане от захранващия блок и докинг станцията и го навийте.
 - ▶ Хвайте докинг станцията за подовата плоча и я дръжте здраво.
 - ▶ Развийте съединителния кабел и го закрепете към захранващия блок.
 - ▶ Хванете захранващия блок за корпуса и го дръжте здраво.

4.12 Почистване, поддръжка и ремонт

▲ ПРЕДУПРЕЖДЕНИЕ

- Ако по време на почистването, поддръжката или ремонтът блокировката на косачката-робот не е активирана, косачката-робот може да се включи по невнимание. В резултат от това може да се стигне до тежки наранявания на хора и възникване на материални щети.



- ▶ Спрете на косачката-робот и активирайте блокировката на уреда.
- Агресивните почистващи препарати, почистването с водоструйка или почистването с метални предмети с остър връх или остър ръб могат да повредят косачката-робот. Ако косачката-робот не бъде почиствена правилно, компонентите ѝ няма да функционират нормално, а предпазните ѝ устройства ще престанат да действат. Може да се стигне до сериозни наранявания на хората.
 - ▶ Косачката-робот да се почиства така, както е описано в настоящото ръководство за употреба.
- Агресивните почистващи препарати, почистването с водоструйка или почистването с метални предмети с остър връх или остър ръб могат да повредят докинг станцията, захранващия блок, съединителния кабел, кабела за зареждане и техните щепселни съединения. Ако докинг станцията, захранващият блок, съединителният кабел, кабелът за зареждане и техните щепселни съ-

динения не са почистени правилно, компонентите им няма да функционират нормално, а предпазните им устройства ще престанат да действат. Може да се стигне до сериозни наранявания на хората.

- ▶ Извадете щепсела на хранящия блок от контакта.
- ▶ Почистете докинг станцията, хранящия блок, съединителния кабел, кабела за зареждане и техните щепселни съединения, както е описано в това ръководство за употреба.
- Ако косачката-робот, докинг станцията или хранянето не се поддържат или ремонтират правилно, компонентите им няма да функционират нормално, а предпазните им устройства ще престанат да действат. Може да се стигне до сериозни наранявания на хора или смърт.
 - ▶ Не обслужвайте и не ремонтирайте сами косачката-робот, докинг станцията и хранящия блок.
 - ▶ Ако косачката-робот, докинг станцията или хранящия блок се нуждаят от поддръжка или ремонт: свържете се със специализиран търговски обект на STIHL.
 - ▶ Поддържайте ножчетата така, както е описано в това ръководство за употреба.
- По време на почистване или поддръжка на косачката-робот ползвателят може да се пореже на остриите режещи ръбове на ножчетата. Ползвателят може да бъде наранен.
 - ▶ Носете работни ръкавици от устойчив материал.
- Ако съединителният кабел на хранящия блок е дефектен или повреден:
 - ▶ Сменете хранящия блок.
- Ако тапата на буксата за диагностика от долната страна на косачката-робот не е поставена правилно, в косачката-робот могат да проникнат влага и мръсотия. Косачката-робот може да се повреди.
 - ▶ При всяко почистване при всяка смяна на ножчетата проверявайте положението на пробката.
 - ▶ Не работете с косачката-робот с липсваща или повредена тапа.

5 Използване на косачката-робот в Team

5.1 Описание на функциите

5.1.1 Описание на функциите

Функцията Team е подходяща за обикновени площи с косене и е описана в следващите глави с примера на спортно игрище.

До три косачки-робот могат да работят заедно кат Team, за да косят ефективно големи площи, например спортни игрища.

За стабилна и надеждна работа STIHL препоръчва функцията Team да бъде инсталирана от специализиран търговски обект.

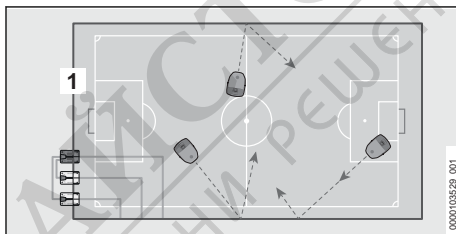

Косачките-робот косят тревата по произволни линии.

За да може косачките-робот да разпознават границите на площта за косене, около тях трябва да бъде положен ограничителен кабел (1).

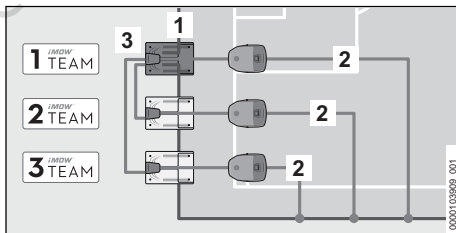

Във функцията Team всяка косачка-робот получава собствена докинг станция (Team 1, Team 2, Team 3) с направляващо въже (2).

Ограничителният кабел (1) и всички направляващи въжета (2) са свързани към главната докинг станция (3). Кабелите предават сигналите от главната докинг станция към косачките-робот. Косачките-робот се насочват по направляващите въжета (2) към зоната за косене и обратно към докинг станцията.

Поставяне на докинг станциите

В зависимост от изискванията докинг станциите могат да се поставят в площта за косене или извън нея.

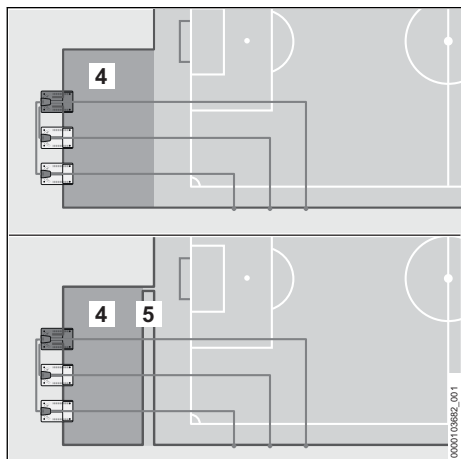

Ако докинг станциите са поставени извън площта за косене, зоната (4) може да бъде включена или отделена от площта за косене.

За да се отдели зоната (4), трябва да се постави въжена примка (5) заедно с ограничителния кабел. Зоната (4) пред докинг станциите не се коси. Във функцията Team не могат да бъдат дефинирани зони.

Управление

Косачката-робот се управлява с помощта на приложението „MY iMOW“, STIHL connected Portal и бутоните на командния панел на косачката-робот. Светлинните ленти на косачките-робот и изкуствено генеририят глас предоставят информация за текущото състояние на косачките-робот.

Най-важните настройки на функцията Team са:

- Натройте една и съща височина на косене за всички косачки-робот
- Създаване на план за косене и задаване на часова зона
- Настройка на сезона за дъжд
- Определяне на разстоянието за стартиране

Разстояние за стартиране

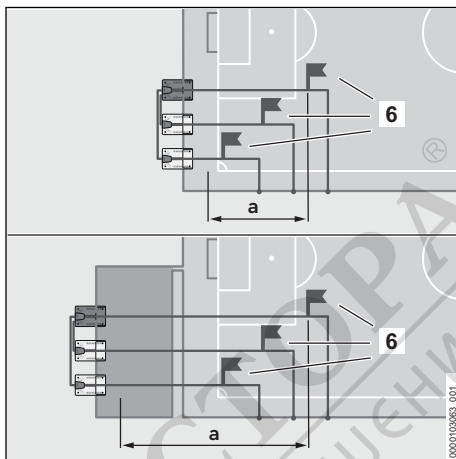

Косачките-робот започват процеса на косене от определена точка (6). Разстоянието за стартиране (a) трябва да бъде определено на съответното направляващо въже за всяка косачка-робот.

Ако докинг станциите са разположени извън площта за косене, точката (6) трябва да бъде определена вътре в площта за косене.

Разстояние за стартиране (a) от докинг станцията: 2 m до 80 m.

Разстоянието за стартиране се определя от приложението „MY iMOW“.

5.2 Подготовка на площта за косене и на косачката-робот за работа

5.2.1 Планиране и подготовка на площта за косене

Преди косачката-робот да бъде въведена в експлоатация, площта за косене трябва да бъде планирана и подготвена. Това позволява стабилна инсталация и незабележима работа и елиминира възможните източници на смущения.

Планиране на площта за косене

- Запознайте се с описанията на докинг станциите и прокарането на кабелите в следващите глави.

- ▶ Прехвърлете информацията към площта за косене:
 - контур на площта за косене
 - позиция на докинг-станциите
 - прокарване на ограничителния кабл
 - прокарване на направляващите въжета

Подготовка на площта за косене

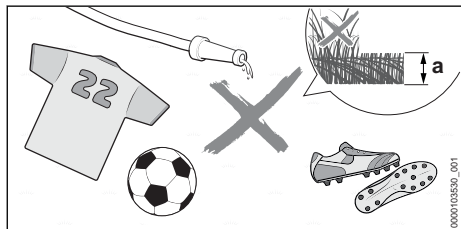

- ▶ Отстранете намиращите се наоколо предмети.
- ▶ Отстранете металите, магнитните и електропроводимите материали и старите ограничителни кабели.
- ▶ Косете тревата с косачка за трева до височината на рязане, която по-късно ще бъде зададена за работа с косачката-робот. Стандартната настройка на височината на рязане е $a = 4$ cm.
- ▶ Изравнете дупките и грубите неравности.

Използване на машина за полагане на кабели

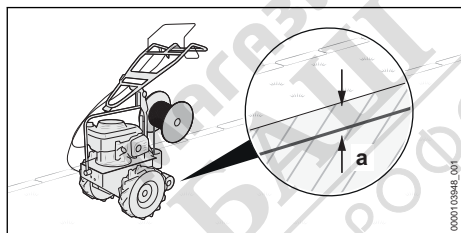

УКАЗАНИЕ

- За да се предотвратят повреди по направляващите въжета и ограничителния кабел, е препоръчително те да се полагат с машина за полагане на кабели. Това предпазва кабелите по време на работа по поддръжка на тревните площи (напр. аериране) и по време на игра.
 - ▶ Не обработвайте тревната площ с машини, които навлизат по-дълбоко в земята, отколкото са положени направляващите въжета и ограничителния кабел.
 - ▶ Максимална дълбочина за полагане на направляващите въжета и ограничителния кабел: $a = 10$ cm.

5.2.2 Подготовка на косачката-робот за работа

- ▶ Отстранете опаковъчния материал и транспортните предпазители.
- ▶ Уверете се, че следните части се намират в състояние, отговарящо на изискванията за техническата безопасност:
 - Косачка-робот, 4.6.1
 - Косачен механизъм, 4.6.2
 - Акумулаторна батерия, 4.6.3
 - Докинг станция и захранващ блок, 4.6.4
 - ▶ Поставете докинг станцията, 5.3
 - ▶ Положете направляващото въже, 5.4
 - ▶ Положете ограничителния кабел, 5.5
 - ▶ Свържете електрически докинг станцията, 5.6
 - ▶ Настройване на Team, 5.7
 - ▶ Свържете безжичния интерфейс Bluetooth®, 7
- ▶ Ако тези стъпки не могат да се извършат: не използвайте повече косачката-робот и се обърнете към специализиран търговски обект на STIHL.

5.3 Поставяне на докинг станция

5.3.1 Общи изисквания

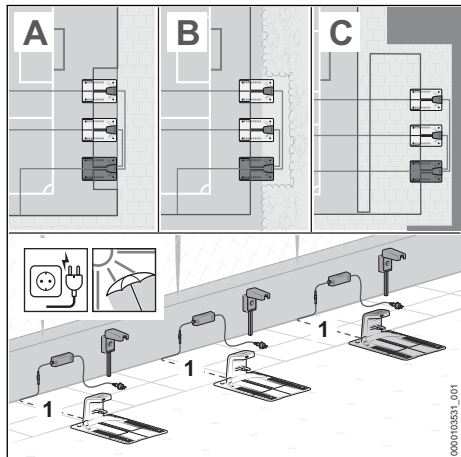

- ▶ Изберете място за докинг станцията, така, че да са изпълнени следните условия:
 - Докинг станциите са разположени в площта за косене (A), в непосредствена близост до площта за косене (B) или извън площта за косене (C).
 - По трасето на направляващите въжета няма препятствия.
 - Кабелите за зареждане (1) могат да се положат извън площта за косене към подходящ контакт.
 - Докинг станциите и захранващите блокове се намират на видимо място.
 - Ако е възможно: мястото да е защитено от атмосферни влияния и да е сенчесто.
 - Ако е възможно: докинг станциите са в обхвата на приемане на безжична мрежа (WLAN връзка).

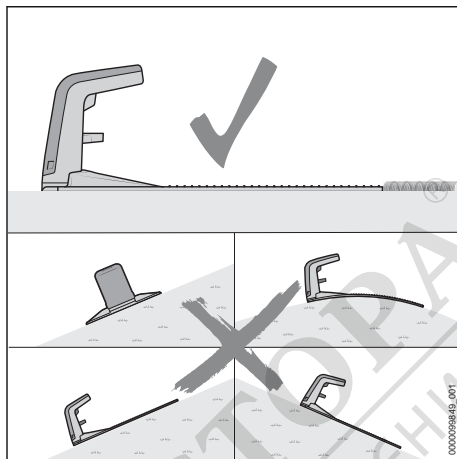

- ▶ Подравнете докинг станциите така, че да са изпълнени следните условия:
 - Докинг станциите се намират върху равна повърхност.
 - Отворите на докинг станциите сочат напред към площта за косене.
 - Докинг станциите са в хоризонтално положение и не са наклонени на страни, напред или назад.
 - Подовата плоча не се огъва надолу и лежи хоризонтално на земята.

5.3.2 Позициониране на докинг станциите

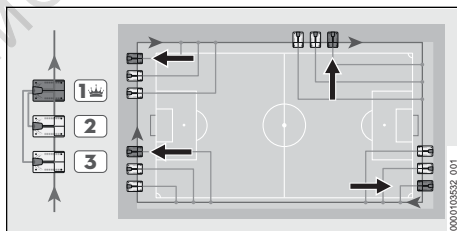

- Като главна докинг станция (Team 1) винаги се дефинира докинг станцията, разположена най-вдясно, гледано от терена. Ограничителният кабел и всички направляващи въжета са свързани към главната докинг станция (Team 1).
- Главна докинг станция (Team 1)
 - Докинг станция (Team 2)
 - Докинг станция (Team 3)

Докинг станциите се закрепват с пирони за земя едва след приключване на полагането на кабелите.

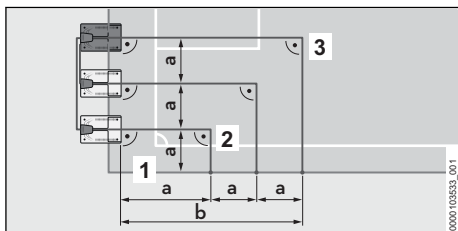
Докинг станции в площта за косене

Позиционирайте докинг станцията в площта за косене така, че да са изпълнени следните условия:

- Ограничителният кабел (1) и направляващото въже (2) имат разстояние от най-малко $a = 2$ m.
- Направляващите въжета имат разстояние от най-малко $a = 2$ m.
- Най-дългото направляващо въже (3) е с максимална дължина от $b = 80$ m.

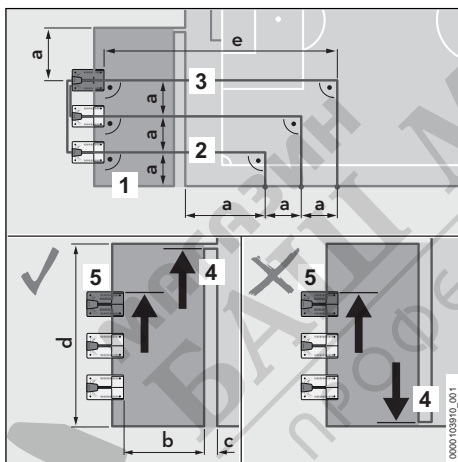
Докинг-станции извън площта за косене

Позиционирайте докинг станцията извън площта за косене така, че да са изпълнени следните условия:

- Ограничителният кабел (1) и направляващото въже (2) имат разстояние от най-малко $a = 2$ m.
- Направляващите въжета имат разстояние от най-малко $a = 2$ m.
- Докинг-станциите и въжените примки (4) имат разстояние от $b \leq 35$ m.
- Въжената примка (4) има ширина от $c = 37$ cm (1x iMOW® Ruler).

- Външните ограничителни кабели на отделената зона са на разстояние от $d \leq 10$ m.
- Най-дългото направляващо въже (3) е с максимална дължина от $e = 80$ m.
- Въжената примка (4) е разположена вдясно от главната докинг станция (5).

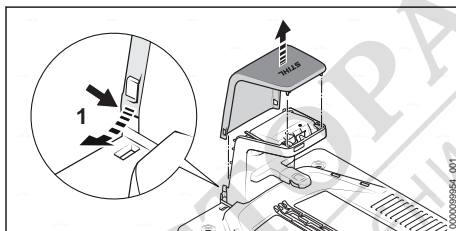
5.3.3 Подготовка на докинг станциите

- Огънете капака (1) леко навън от двете страни и го свалете нагоре.

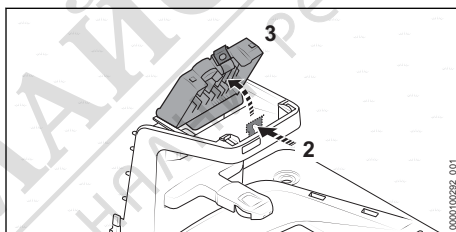

- Натиснете фиксиращия лост (2) и отворете капака (3).

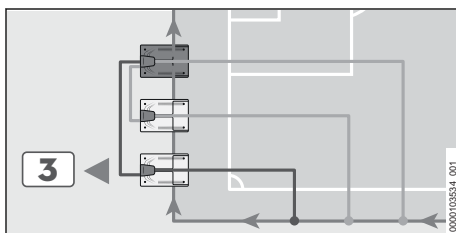
5.4 Полагане на направляващото въже**5.4.1 Полагане на направляващите въжета**

Винаги започвайте полагането на направляващите въжета от докинг станцията, която е най-близо до ъгъла на площта за косене. В този пример това е докинг станцията (Team 3).

Водещите въжета се полагат винаги от ръба на площта за косене до съответната докинг станция.

Пологане на направляващото въже на докинг станцията (Team 3)

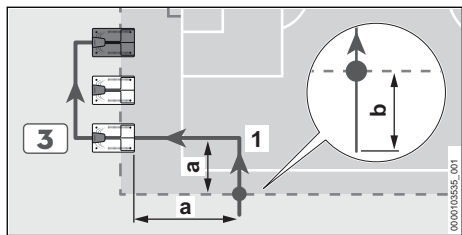

- ▶ Спазвайте разстояние от поне $a = 2$ m от ръбовете на площта за косене.
- ▶ Оставете направляващото въже (1) да стърчи на дължина от $b = 1$ m извън ограничителния кабел, който ще бъде положен покъсно на ръба на площта за косене.
- ▶ Положете направляващото въже (1) в площта за косене и след това под прав ъгъл към докинг станцията (Team 3).

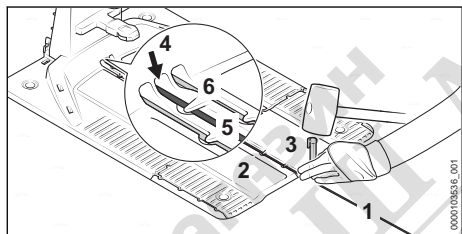

- ▶ Закрепете направляващото въже (1) директно към подовата плоча (2) с фиксиращ пирон (3).
- ▶ Развийте достатъчно количество кабел от ролката кабели и го отрежете с помощта на страничния резач. Дължината на кабела трябва да е достатъчна, за да положите направляващото въже през докинг станцията (Team 3) и зад докинг станцията до главната докинг станция (Team 1) и да го свържете.
- ▶ Вкарайте направляващото въже (1) в средния преход (4) и го подайте. Направляващото въже (1) се избутва нагоре вътре в докинг станцията (Team 3).
- ▶ Положете направляващото въже (1) в подовата плоча така, че да лежи плоско в кабелния канал (5) и да бъде фиксирано от куките (6).

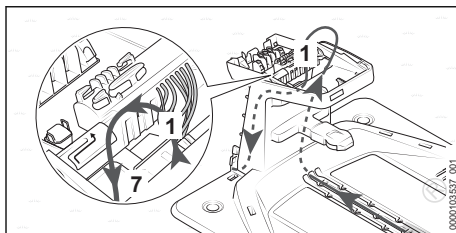

- ▶ Вкарайте направляващото въже (1) отгоре в левия отвор (7) и го подайте. Направляващото въже (1) отново излиза отзад от отвора за кабела за зареждане.

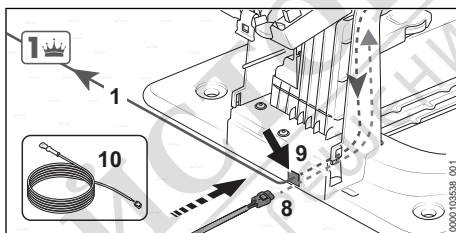

- ▶ Положете направляващото въже (1) зад докинг станцията (Team 3) към главната докинг станция (Team 1).
- ▶ Вкарайте щепсела (8) в отвора (9) за кабела за зареждане и подайте кабела за зареждане (10). Кабелът за зареждане (10) се избутва нагоре вътре в докинг станцията.

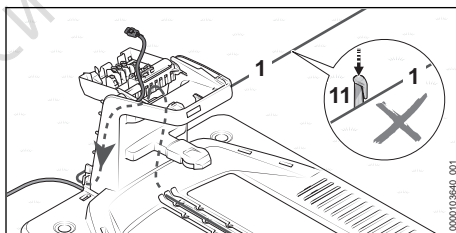

Направляващото въже (1) към главната докинг станция (Team 1) се закрепва на покъсен етап с помощта на фиксиращ пирон (11).

Полагане на направляващото въже на докинг станцията (Team 2)

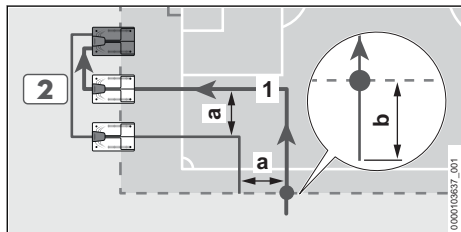

- ▶ Положете направляващото въж (1) на докинг станцията (Team 2) така, както е описано за направляващото въже на докинг станцията (Team 3). Спазвайте минимално разстояние от $a = 2$ m от вече положеното направляващо въже.
- ▶ Оставете направляващото въже (1) да стърчи на дължина от $b = 1$ m извън ограничителния кабел, който ще бъде положен по-късно на ръба на плочта за косене.

Полагане на направляващото въже на главната докинг станция (Team 1)

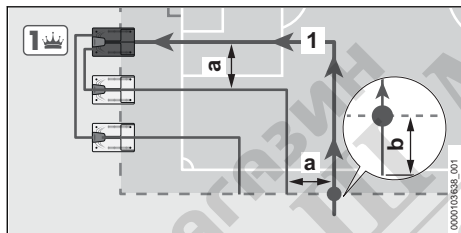

- ▶ Положете направляващото въже на минимално разстояние от $a = 2$ m от вече положеното направляващо въже до главната докинг станция (Team 1).
- ▶ Оставете направляващото въже (1) да стърчи на дължина от $b = 1$ m извън ограничителния кабел, който ще бъде положен по-късно на ръба на плочта за косене.
- ▶ Закрепете направляващото въже директно към подовата плоча с фиксиращ пирон.
- ▶ Развийте достатъчно количество кабел от ролката кабели и го отрежете с помощта на страничния резач. Дължината на кабела трябва да е достатъчна, за да положите направляващото въже през главната докинг станцията (Team 1) и да го свържете.
- ▶ Положете направляващото въже в подовата плоча така, че да лежи плоско в кабелния канал и да бъде фиксирано от куките.

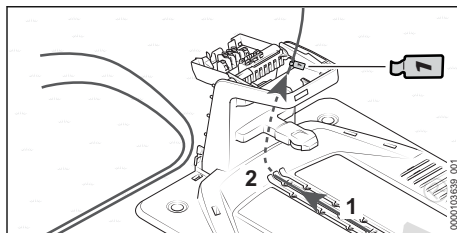

- ▶ Вкарайте направляващото въже (1) в средния преход (2) и го подайте. Направляващото въже се избутва нагоре вътре в главната докинг станцията (Team 1).
- ▶ Маркирайте направляващото въже близо до корпуса с подходящия кабелен маркер. Маркировката улеснява по-късното свързване към правилната клема.

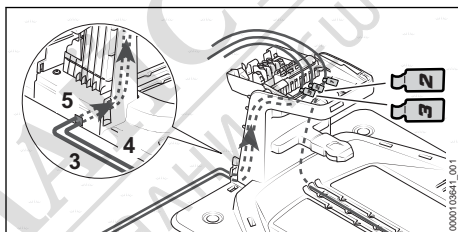

- ▶ Поставете направляващите въжета (3 и 4) на докинг станциите (Team 2 и Team 3) в отвора (5) за кабела за зареждане и подайте направляващите въжета. Направляващите въжета се избутват нагоре в докинг станцията.
- ▶ Маркирайте направляващите въжета в близост до корпуса с подходящи кабелни маркери. Маркировката улеснява по-късното свързване към правилната клема.

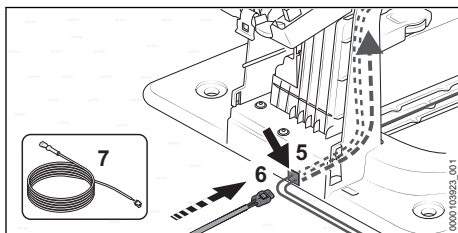

- ▶ Поставете щепсела (6) в отвора (5) и подайте кабела за зареждане (7). Кабелът за зареждане (7) се избутва нагоре вътре в докинг станцията.

5.5 Полагане на ограничителна тел

5.5.1 Полагане на ограничителния кабел

Полагане на ограничителния кабел към направляващите въжета

Главната докинг станция (Team 1) служи като отправна точка за полагане на ограничителния кабел. Ограничителният кабел се полага по часовниковата стрелка.

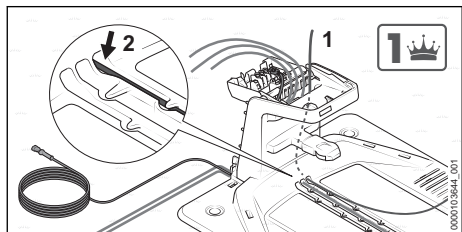

- ▶ Поставете началото на кабела (1) в десния проход (2) и го подайте. Ограничителният кабел (1) се избутва нагоре вътре в главната докинг станцията (Team 1).

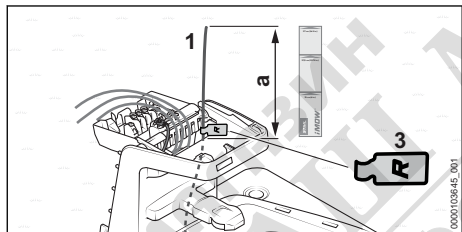

- ▶ Подавайте ограничителния кабел (1), докато започне да изстърча нагоре на дължина от $a = 37$ cm (дължина: 1x iMOW® Ruler).
- ▶ Маркирайте началото на кабела (1) близо до корпуса с подходящ кабелен маркер (3). Маркировката улеснява по-късното свързване към правилната клемма.

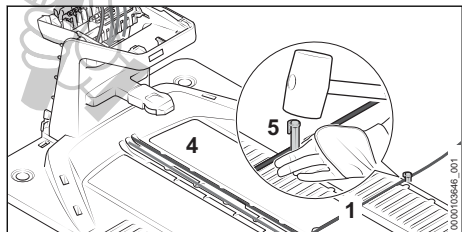

- ▶ Положете ограничителния кабел (1) в подовата плоча (4) така, че да лежи плоско в

кабелния канал и да бъде фиксиран от кукиите.

- ▶ Закрепете ограничителния кабел (1) директно към подовата плоча (4) на главната докинг станция с фиксиращ пирон (5).

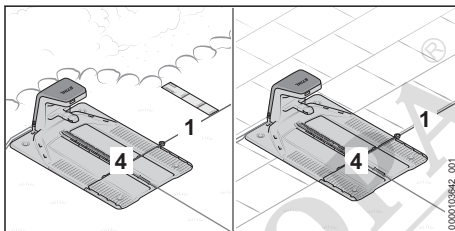

- ▶ Положете ограничителния кабел (1) така, че да са изпълнени следните условия:
 - Ограничителният кабел (1) се извежда от страни на подовата плоча (4) и се полага на разстояние от 37 cm (дължина: 1x iMOW® Ruler) от препятствия покрай проходимата площ.
 - Ограничителният кабел е отведен от страни на подовата плоча (4) и е положен покрай проходимата площ.

Поставяне на точката на свързване на направляващите въжета

▲ УКАЗАНИЕ

- За да избегнете повреждане на кабелите по време на работа по поддръжка на тревните площи или по време на игра, полагайте проводниците под тревната площ.

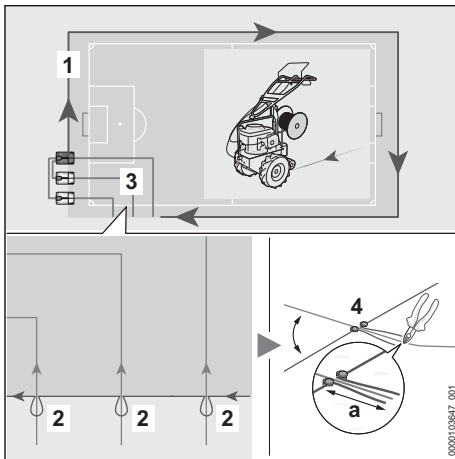

При инсталацията на периферния ограничителен кабел (1), трябва се поставят точките

на свързване (2) за направляващите въжета (3):

- ▶ Закрепете ограничителния кабел (1) на предвидените места с фиксиращ палец (4).
- ▶ Поставете ограничителния кабел (1) в примка с дължина $a = 15$ cm и го закрепете с допълнителен фиксиращ пирон (4).
- ▶ Разрежете ограничителния кабел (1) в края на кабелната примка, напр. със страничен нож.
- ▶ Положете ограничителния кабел (3) в центъра между краищата на ограничителния кабел (1).
- ▶ Доведете всички краища на кабелите до еднаква дължина $a = 15$ cm.

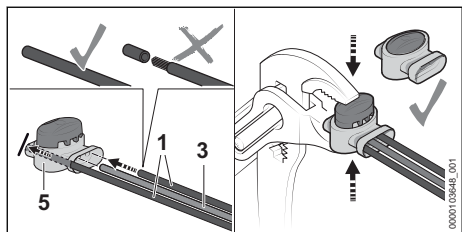

- ▶ Вкарайте краищата на ограничителните кабели (1) и направляващото въже (3) в съединителя за кабели (5) докрай. Краищата на кабелите не трябва да се оголват.
- ▶ Притиснете съединителя за кабели (5) с клещи докрай.

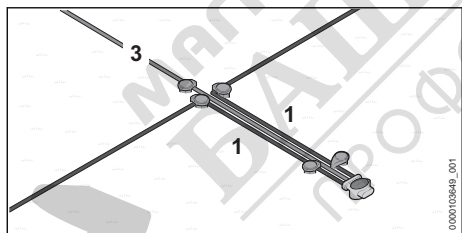

- ▶ Насочете ограничителните кабели (1) и направляващото въже (3) успоредно и близо един до друг, без да пресичат кабелите.
- ▶ Закрепете въжетата с допълнителни фиксиращи пирони.
- ▶ Положете ограничителния кабел (1) подалече около площта за косене.

Полагане на ограничителния кабел на докинг станциите (Team 3) и (Team 2)

В зависимост от повърхността ограничителният кабел може да се прокара през подовите

плочи на докинг станциите или под подовите плочи.

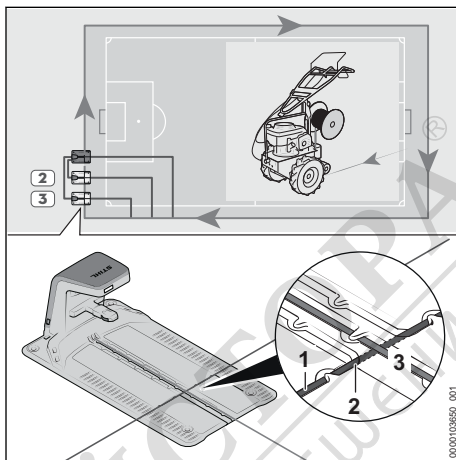

- ▶ Ако ограничителният кабел (1) ще се полага през докинг станцията:
 - ▶ Поставете ограничителен кабел (1) в страничния проход (2) на подовата плоча на докинг станцията и го подайте.
 - ▶ Прекарайте ограничителния кабел (1) под направляващото въже (3).
 - ▶ Положете ограничителния кабел (1) в подовата плоча така, че да лежи плоско в кабелния канал и да бъде фиксиран от кукиците.
 - ▶ Повторете процедурата до главната докинг станция (Team 1).

Полагане на ограничителния кабел на главната докинг станция (Team 1)

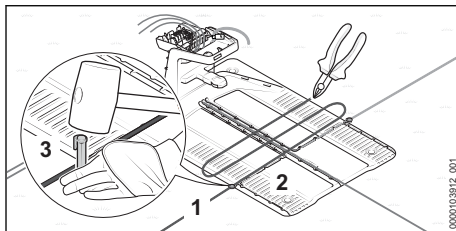

- ▶ Закрепете ограничителния кабел (1) директно към подовата плоча (2) на главната докинг станция (Team 1) с фиксиращ пирон (3).
- ▶ С ограничителния кабел (1) измерете две ширини на подовата плоча и след това отрежете ограничителния кабел (1) по дължина със страничен нож.

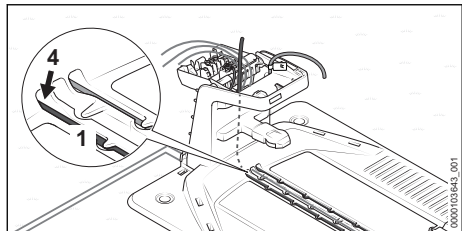

- ▶ Положете ограничителния кабел (1) в подовата плоча така, че да лежи плоско в кабелния канал и да бъде фиксиран от куките.
- ▶ Поставете ограничителния кабел (1) в левия проход (4) и го подайте. Краят на кабела (1) се избутва нагоре вътре в докинг станцията.

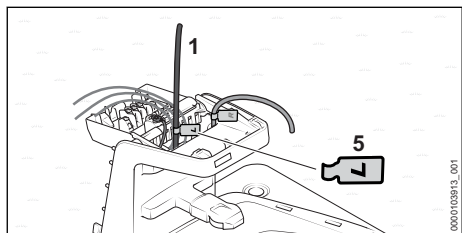

- ▶ Маркирайте началото на кабела (1) близо до корпуса с подходящ кабелен маркер (5).

5.6 Електрическо свързване на докинг станцията

5.6.1 Свързване на ограничителния кабел и направляващото въже

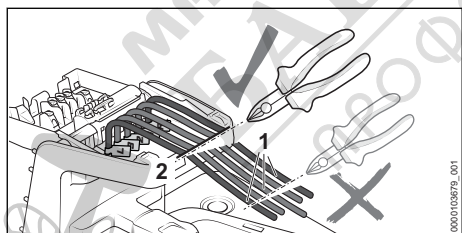

- ▶ Опънете леко краищата на кабела (1) и изрежете по дължина по ръба (2) със страничен нож.

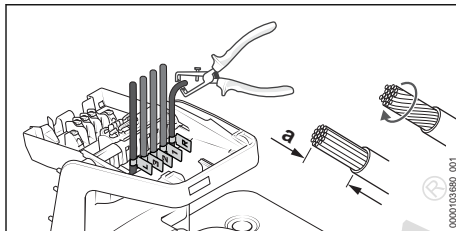

- ▶ Оголете краищата на кабела с дължина $a = 10 \text{ mm}$.
- ▶ Усучете жилата на кабела така, че отделни жила да не изстърчат.

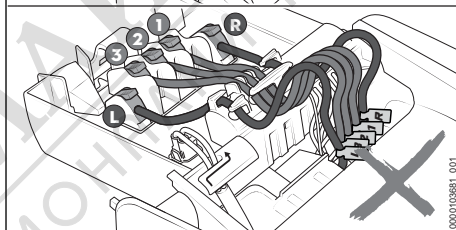
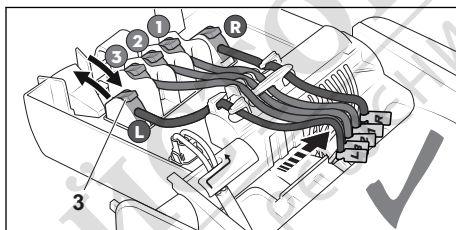

- ▶ Свържете обозначените краища на кабелите със съответните клеми.
- ▶ Сгънете лоста (3) на съответната клема назад.
- ▶ Поставете оголения край на кабела в съответната клема и сгънете лоста (3) отново напред, за да затворите.
- ▶ Фиксирайте ограничителните кабели и направляващите въжета в държачите за кабелите така, проводниковите проводници в кабелните държачи, така че да не се образуват кабелни примки.

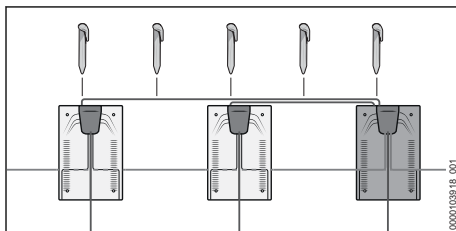

- ▶ Фиксирайте направляващите въжета зад докинг станциите с фиксиращите пирони.

5.6.2 Свързване на кабела за зареждане

УКАЗАНИЕ

- Когато са монтирани, щепселните съединения на кабела за зареждане са защитени срещу замърсяване, напр. от прах и мръсотия. Ако щепселните съединения са замърсени, докинг станцията може да се повреди.
 - ▶ Защитете отворените щепселни съединения от замърсяване.
 - ▶ Почиствайте замърсените щепселни съединения така, както е описано в това ръководство за употреба.

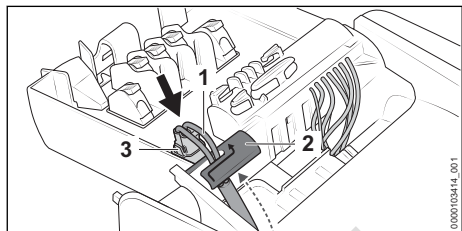

- ▶ Фиксирайте кабела за зареждане (1) в държача за кабела (2).
- ▶ Вкарайте щепсела (3). Щепселът (3) се фиксира от двете страни с щракване и доловимо.

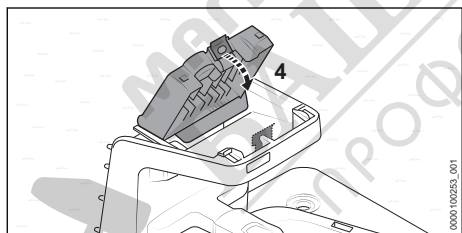

- ▶ Сгънете капака (4) напред. Капакът се фиксира (4) с щракване и доловимо.

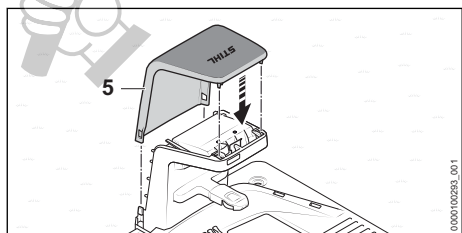

- ▶ Поставете капака (5).

Капакът (5) се фиксира с щракване.

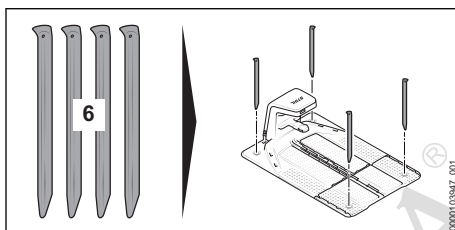

- ▶ Закрепете всички докинг станции с четири фиксиращи пилона (6) към земята.

Свържете кабела за зареждане за всички други докинг станции така, както е описано в тази глава.

5.6.3 Полагане на кабела за зареждане и свързване на захранващия блок

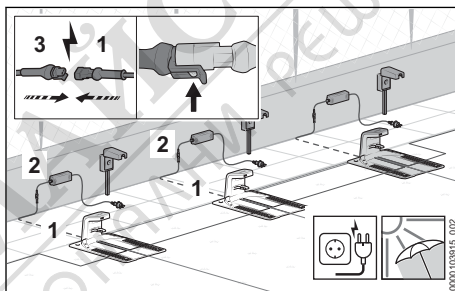

- ▶ Положете кабела за зареждане (1) до местоположението на захранващия блок (2).
- ▶ Изберете място за захранващия блок (2), така че да са изпълнени следните условия:
 - Захранващият блок (2) и съединителния кабел се намират извън площта за косене.
 - В обсега на захранващия блок (2) има подходящ контакт.
 - Захранващият блок (2) лежи върху равна и не постоянно мокра повърхност.
 - Захранващият блок (2) се повдига от пода, в случай че може да бъде изложен на продължителна влага.
 - Ако е възможно: мястото да е защитено от атмосферни влияния и да е сенчесто.

- ▶ Положете кабела за зареждане така, че да бъдат изпълнени следните условия:
 - Кабелът за зареждане (1) е извън зоната за косене.
 - Положете кабела за зареждане (1) така, че хората да не могат да се спънат в него.
 - Кабелът за зареждане (1) не е обтегнат или преплетен.
 - Кабелът за зареждане (1) е напълно развит и не е под докинг станцията.
 - Кабелът за зареждане (1) не е върху постоянно мокра повърхност.
- ▶ Свържете кабела за зареждане (1) с щепсела (3) на захранващия блок (2) така, че да се фиксира напълно.

- ▶ Захранващият блок да се монтира така, че да са изпълнени следните условия:
 - Да се използва подходящ фиксиращ материал.
 - Захранващият блок е в хоризонтално положение.
 Трябва да се спазват следните отстояния:
 - Захранващият блок е разположен извън зоната (а) на възможни електрически инсталации.
 - Подходящ контакт се намира в обсега на захранващия блок.
 - Ако е възможно: мястото да е защитено от атмосферни влияния и да е сенчесто.

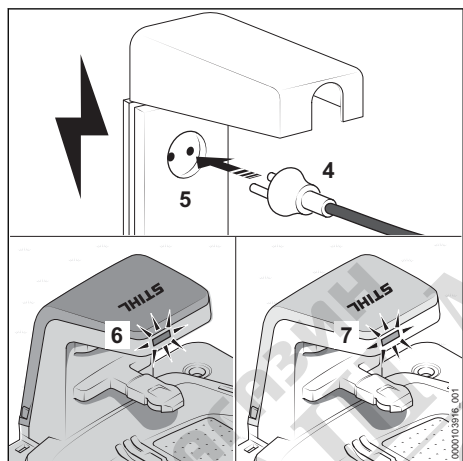

- ▶ Вкарайте щепсела (4) в правилно монтиран контакт (5). Светодиодът (6) на главната докинг-станция (Team 1) свети в зелено. Светодиодите (7) на другите докинг-станции мигат в червено.

5.7 Настройване на Team

5.7.1 Подготовка на Team

Възстановяване на настройките по подразбиране на косачката-робот

Ако косачката-робот е била използвана преди това като отделен уред или в друг Team, всички настройки трябва да бъдат възстановени до настройките по подразбиране чрез приложението „MY iMOW®“, 9.2.

Настройте косачката-робот едва след приключване на настройката като Team чрез приложението „MY iMOW®“ или свързания портал на STIHL.

Обозначаване на косачката-робот и докинг станцията като Team

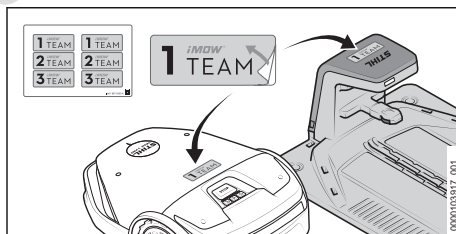

- ▶ Обозначете косачката-робот и свързаната с нея докинг станция с предоставените стикери.

Последователност от ляво надясно:

- Главна докинг станция (Team 1)
- Докинг станция (Team 2)
- Докинг станция (Team 3)

Активиране на блокировката на уреда

За да настроите функцията „Team“, блокировката на косачката-робот трябва да е активирана.

5.6.4 Монтаж на захранващия блок на стена

Захранващият блок може да се монтира на стена.

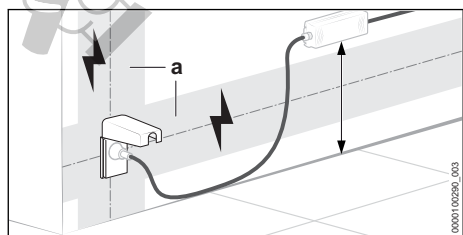

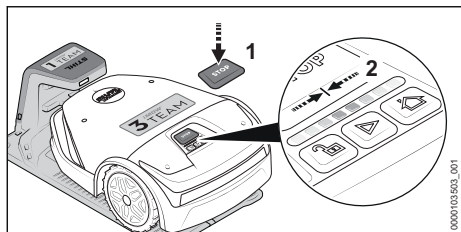

- ▶ Натиснете бутона „СТОП“ (1). Косачката-робот е спряна и заключена.
- ▶ Натиснете бутона „СТОП“ (1) и го задръжте натиснат, докато светлинната лента (2) светне изцяло в червено.

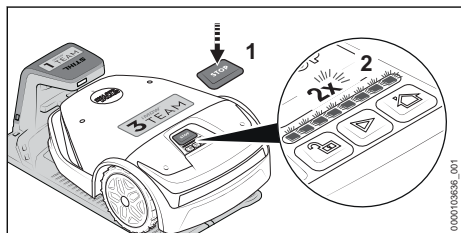

- ▶ Натиснете бутона „СТОП“ (1). Светлинната лента (2) мига два пъти. Блокировката на косачката-робот е активирана.

Деактивиране на защитата с ПИН код

За да настроите функцията „Team“, защитата с ПИН код на косачката-робот трябва да е деактивирана.

- ▶ Ако е активна защита с ПИН код, деактивирайте я от приложението „MY iMOW“.

5.7.2 Настройване на Team

Функцията Team трябва да се настрои поотделно за всяка косачка-робот със съответната докинг станция в низходящ ред:

- Team 3
- Team 2
- Team 1

За да можете да настроите функцията, съответната косачка-робот трябва да се постави първо в главната докинг станция (Team 1).

Настройване на Team 3

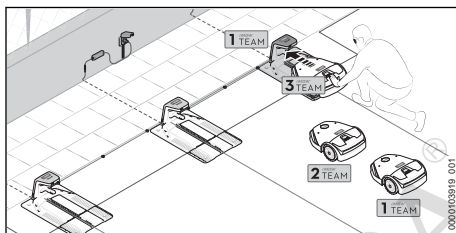

- ▶ Вкарайте косачката-робот (Team 3) докрай в главната докинг станция (Team 1).

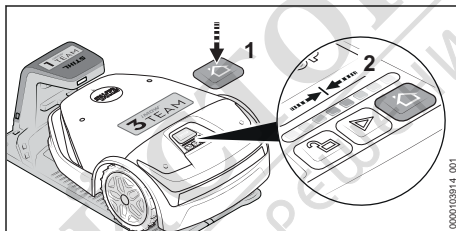

- ▶ Натиснете бутона „ВКЪЩИ“ (1) и го задръжте натиснат, докато светлинната лента (2) светне изцяло в жълто. Конфигурацията на Team е активна и светлинната лента (2) свети в жълто от ляво надясно.

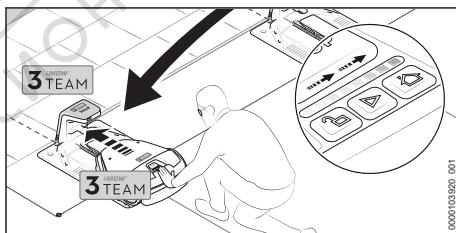

- ▶ Извадете косачката-робот (Team 3) от главната докинг станция и я вкарайте докрай в целевата станция (Team 3).

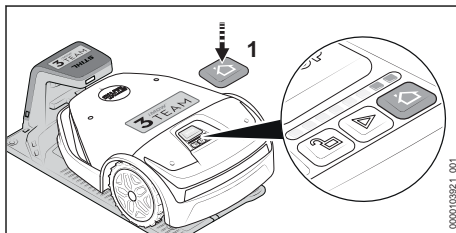

- ▶ Натиснете бутона „ВКЪЩИ“ (1). Целевата станция се потвърждава.

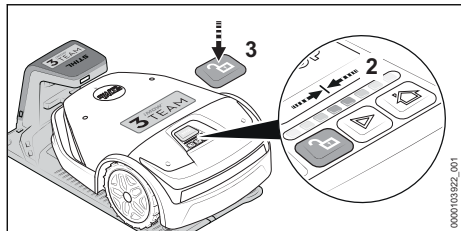

- ▶ Натиснете бутона „КАТИНАР“ (3) и го задръжте натиснат, докато светлинната лента (2) светне изцяло в бяло. Блокировката на косачката-робот е деактивирана.

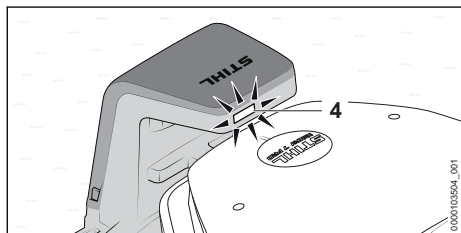

- ▶ Натиснете показаната комбинация от бутони. Светодиодът (4) на докинг станцията (Team 3) мига в бяло.

Team 3 е настроен. Косачката-робот е готова за косене.

Настройване на Team 2

Настройте функцията Team за Team 2 така, както е описано за Team 3.

- ▶ Вкарайте косачката-робот (Team 2) докрай в главната докинг станция (Team 1).
- ▶ Натиснете бутона „ВКЪЩИ“ и го задръжте натиснат, докато светлинната лента светне изцяло в жълто. Конфигурацията на Team е активна и светлинната лента свети в жълто от ляво надясно.

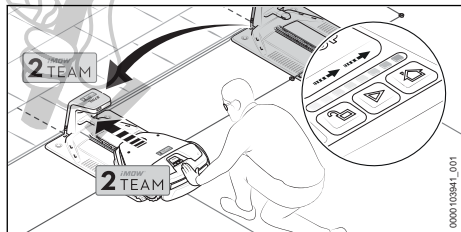

- ▶ Извадете косачката-робот (Team 2) от главната докинг станция и я вкарайте докрай в целевата станция (Team 2).

- ▶ Натиснете бутона „ВКЪЩИ“.
Целевата станция се потвърждава.
- ▶ Натиснете бутона „КАТИНАР“ и го задръжте натиснат, докато светлинната лента светне изцяло в бяло. Блокировката на косачката-робот е деактивирана.
- ▶ Натиснете показаната комбинация от бутони.
Светодиодът на докинг станцията (Team 2) мига в бяло.

Настройване на Team 1

Настройте функцията Team за Team 1 така, както е описано за Team 3 и Team 2.

- ▶ Вкарайте косачката-робот (Team 1) докрай в главната докинг станция (Team 1).
- ▶ Натиснете бутона „ВКЪЩИ“ и го задръжте натиснат, докато светлинната лента светне изцяло в жълто. Конфигурацията на Team е активна и светлинната лента свети в жълто от ляво надясно.

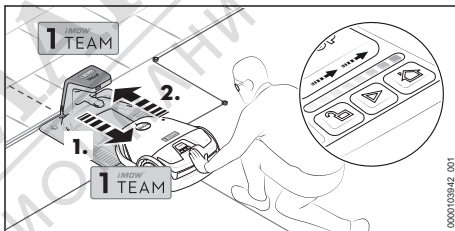

- ▶ Извадете косачката-робот (Team 1) от главната докинг-станция (Team 1) и отново я вкарайте докрай в главната докинг станция.
- ▶ Натиснете бутона „ВКЪЩИ“.
Целевата станция се потвърждава.
- ▶ Натиснете бутона „КАТИНАР“ и го задръжте натиснат, докато светлинната лента светне изцяло в бяло. Блокировката на косачката-робот е деактивирана.
- ▶ Натиснете показаната комбинация от бутони.
Светодиодът на докинг станцията (Team 1) мига в бяло.

Приключване на настройката Team

Настройте косачката-робот едва след приключване на настройката като Team чрез приложението „MY iMOW®“ или свързания портал на STIHL.

Най-важните настройки на функцията Team са:

- Натройте една и съща височина на косене за всички косачки-робот
- Създаване на план за косене и задаване на часова зона
- Настройка на сезона за дъжд
- Определяне на разстоянието за стартиране

За да определите разстоянието за стартиране, защитата с ПИН код на косачката-робот трябва да е деактивирана.

- ▶ Ако е активна защита с ПИН код: деактивирайте я от приложението „MY iMOW“.

6 Използване на косачката-робот като отделен уред

6.1 Описание на функциите

6.1.1 Описание на функциите

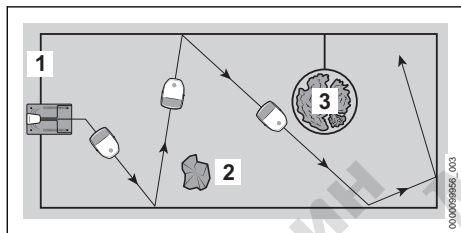

Косачката-робот коси тревата по произволно избрани пътища. За да може косачката-робот да разпознае границите на площта за косене, около нея трябва да бъде положен ограничителен кабел (1).

Ограничителният кабел (1) предава сигнал към косачката-робот. Сигналят се генерира от докинг станцията.

Неподвижните препятствия (2) в зоната на косене се откриват от косачката-робот с помощта на ултразвукови сензори и сензор за удар.

Ако косачката-робот открие неподвижно препятствие (2), забавя, блъска се във фиксираното препятствие и след това продължава в различна посока.

Зоните (3), през които косачката-робот не е разрешено да преминава, и препятствията, в които не трябва да се блъска, трябва да бъдат ограничени от останалата част от площта за косене с помощта на ограничителен кабел (1).

Ако косачката-робот разпознае ограничена зона (3), тя забавя и след това продължава в друга посока.

В режим на косене косачката-робот напуска докинг станцията самостоятелно и коси тревата.

Косачката-робот се управлява с помощта на приложението „MY iMOW“ и чрез бутоните на командния панел на косачката-робот. Светлинните ленти на косачката-робот и изкуствено генеририят глас предоставят информация за текущото състояние на косачката-робот.

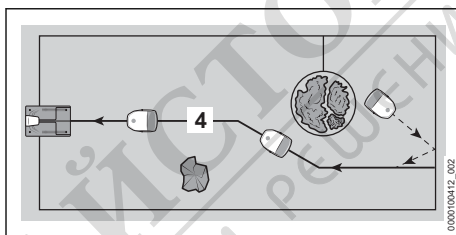

Ако нивото на заряд на акумулаторната батерия е ниско, косачката-робот търси най-близкото направляващо въже (4), докато коси. Когато бъде открито направляващо въже (4), косачката-робот самостоятелно се връща по него към докинг станцията. Докинг станцията презарежда акумулаторната батерия. Най-малко едно направляващо въже (4) трябва да бъде положено в зоната на косене. Могат да се положат максимум три направляващи въжета. Ако режимът на косене трябва да бъде прекъснат или акумулаторната батерия да бъде заредена, косачката-робот може също да бъде изпратена директно обратно към докинг станцията чрез приложението „MY iMOW“ или бутона „Вкъщи“.

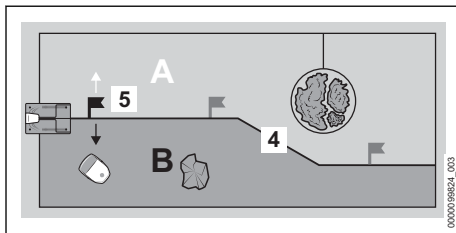

Могат да се зададат до три начални точки (5) на направляващото въже (4). Косачката-робот може целенасочено да стигне до съответната начална точка и да започне да коси от там.

Направляващото въже (4) може да се използва за разделяне на площта за косене на няколко зони (пример: А и В). Зоните се определят от начална точка (5). От избраната начална точка косачката-робот може да се насочи наляво или надясно в желаната зона. След това косачката-робот може да коси целенасочено в избраната зона. Началните точки и зони се управляват чрез приложението „MY iMOW®“ и могат да бъдат взети предвид в плана за косене.

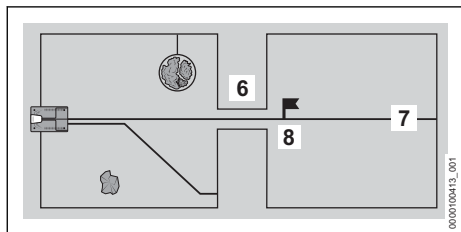

Ако в площта за косене има тясно място (6), косачката-робот преминава през тясното място, докато между ограничителните кабели остава определено минимално разстояние. Ако разстоянието е по-малко от минималното разстояние, през тясното място (6) трябва да се положи направляващо въже (7). Тогава направляващото въже (7) води косачката-робот през тясното място (6) до начална точка (8). От началната точка (8), косачката-робот може да коси зоната за косене зад тясното място (6). Колко често косачката-робот да стартира от началната точка (8) може да се управлява в приложението „MY iMOW®“ и да се вземе предвид в плана за косене.

6.2 Подготовка на площта за косене и на косачката-робот за работа

6.2.1 Планиране и подготовка на площта за косене

Преди косачката-робот да бъде въведена в експлоатация, площта за косене трябва да бъде планирана и подготвена. Това позволява стабилна инсталация и незабележима работа и елиминира възможните източници на смущения.

Планиране на площта за косене

- ▶ Запознайте се с описанията на докинг станцията и прокарването на кабелите в следващите глави.

- ▶ Прехвърлете информация в собствената си градина:
 - контур на площта за косене
 - позиция на докинг станцията
 - прокарване на ограничителния кабел (спазвайте описаните разстояния между ръбовете и случаите за полагане на кабела)
 - прокарване на направляващо въже/направляващи въжета (минимум едно, максимум три)

Подготовка на площта за косене

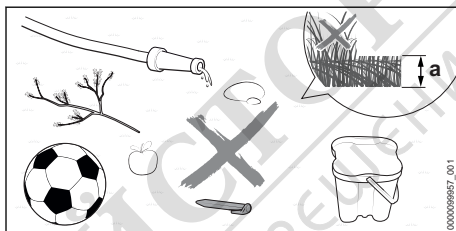

- ▶ Отстранете намиращите се наоколо предмети.
- ▶ Отстранете металите, магнитните и електропроводимите материали и старите ограничителни кабели.
- ▶ Косете тревата с косачка за трева до височината на рязане, която по-късно ще бъде зададена за работа с косачката-робот. Стандартната настройка на височината на рязане е $a = 4$ cm.
- ▶ Изравнете дупките и грубите неравности.
- ▶ Ако земята е твърда и суха, полейте леко площта на косене, за да улесните забиването на фиксиращите пирони.

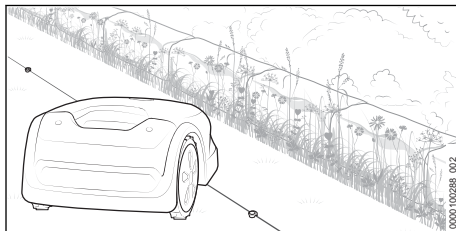

- ▶ Благодарение на своята конструкция косачката-робот оставя ивица неокосена трева по протежение на непроходимите площи. Тази лента може напр. да се използва за засяване на семена цветя за създаване на площи с пчелна паша.

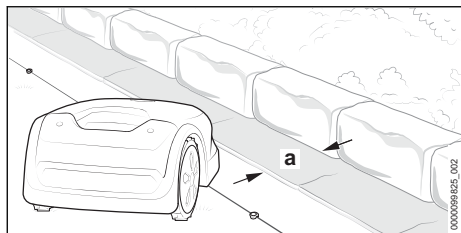

- ▶ Ако се цели косене без граници по непроходими площи: поставете бордюрни камъни или плочки за тревни площи с ширина най-малко $a = 24 \text{ cm}$ по тези площи.

6.2.2 Подготовка на косачката-робот за работа

- ▶ Отстранете опаковъчния материал и транспортните предпазители.
- ▶ Уверете се, че следните части се намират в състояние, отговарящо на изискванията за техническата безопасност:
 - Косачка-робот, 4.6.1
 - Косачен механизъм, 4.6.2
 - Акумулаторна батерия, 4.6.3
 - Докинг станция и захранващ блок, 4.6.4
- ▶ Поставете докинг станцията, 6.3
- ▶ Положете ограничителния кабел, 6.4
- ▶ Приключете с полагането на ограничителния кабел, 6.5.1
- ▶ Положете направляващото въже, 6.6.1
- ▶ Свържете електрически докинг станцията, 6.7.1
- ▶ Заредете косачката-робот, 6.8.1
- ▶ Свържете безжичния интерфейс Bluetooth®, 7.1
- ▶ Ако тези стъпки не могат да се извършат: не използвайте повече косачката-робот и се обърнете към специализиран търговски обект на STIHL.

6.3 Поставяне на докинг станция

6.3.1 Общи изисквания

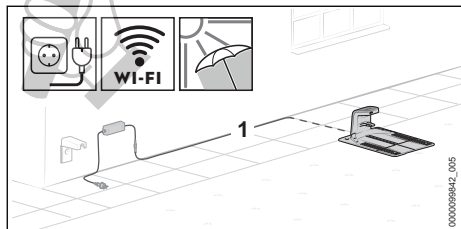

- ▶ Изберете място за докинг станцията, така че да са изпълнени следните условия:

- Кабелът за зареждане (1) може да се положи извън площта за косене към подходящ контакт.
- Докинг станцията и захранващият блок се намират на добре видимо място.
- Докинг станцията е в площта за косене, която е най-голяма или се коси най-често.
- Ако е възможно: мястото да е защитено от атмосферни влияния и да е сенчесто.
- Ако е възможно: докинг станцията е в обхвата на приемане на безжична мрежа (WLAN връзка).
- Ако е възможно: докинг станцията е в площта за косене с наклонено положение в долната част на наклона.

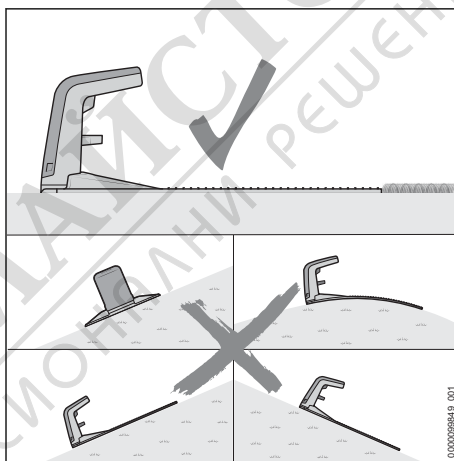

- ▶ Подравнете докинг станцията така, че да са изпълнени следните условия:
 - Докинг станцията е върху равна повърхност.
 - Отворът на докинг станцията сочи напред към площта за косене.
 - Докинг станцията е в хоризонтално положение и не е наклонена настрани, напред или назад.
 - Подовата плоча не се огъва надолу и лежи хоризонтално на земята.

6.3.2 Позициониране на докинг станцията

Правилното позициониране на докинг станцията зависи от планираното местоположение и заобикалящата го среда.

- ▶ Изберете място и настройте докинг станцията, както е описано.

Поставяне на докинг станцията върху площта за косене

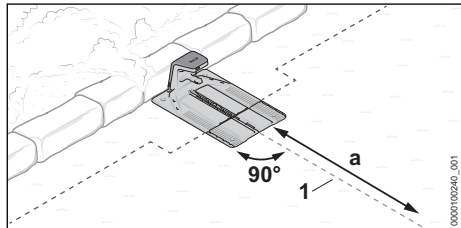

Докинг станцията е на ръба на площта за косене на стената и направляващото въже (1) може да се насочи направо от докинг станцията в площта за косене на дължина от $a = 2$ m.

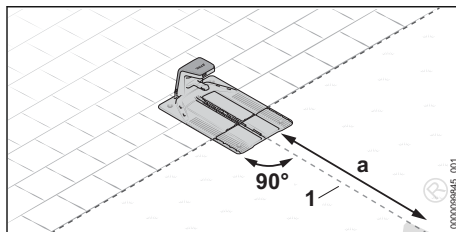

Докинг станцията е частично върху проходима площ и частично върху площта за косене, а направляващото въже (1) може да се насочи направо от докинг станцията в площта за косене на дължина от $a = 2$ m.

- Подгответе докинг станцията, 6.3.3.
- Поставете докинг станцията върху площта за косене, 6.3.4.

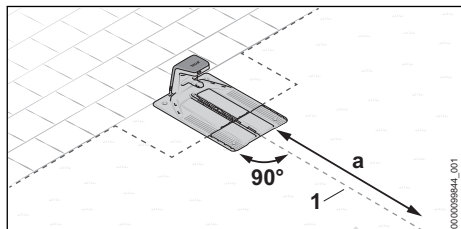

Докинг станцията е на ръба на площта за косене. Граничната зона е проходима и направляващото въже (1) може да се насочи на дължина от $a = 2$ m от докинг станцията в площта за косене.

Поставяне на докинг станцията извън площта за косене

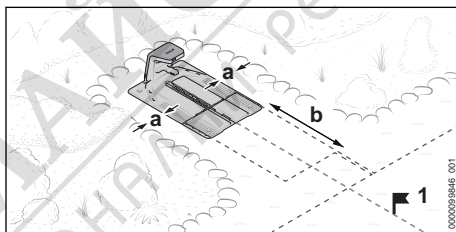

Докинг станцията е извън площта за косене. Страничното разстояние до граничестите площи трябва да е минимум $a = 15$ cm.

Разстоянието от предния ръб на докинг станцията до площта за косене трябва да бъде минимум $b = 2$ m.

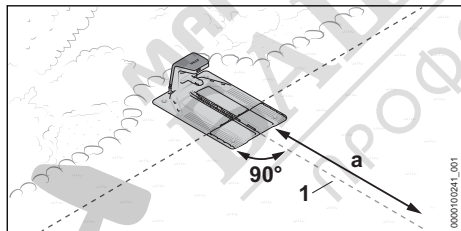

Докинг станцията е частично върху бордюра и частично върху площта за косене, а направляващото въже (1) може да се насочи направо от докинг станцията в площта за косене на дължина от $a = 2$ m.

При този вариант задължително трябва да се зададе начална точка (1) в площта за косене, за да завърши въвеждането в експлоатация. След това косачката-робот започва да коси от тази точка, а не директно от докинг станцията. Началните точки могат да бъдат настроени чрез приложението „my iMOW®“. Честотата на приближаване на началната точка (1) трябва да бъде настроена на 100 % в приложението.

- Подгответе докинг станцията, 6.3.3.
- Поставете докинг станцията извън площта за косене, 6.3.5.

Поставяне на докинг станцията в средата върху площта за косене

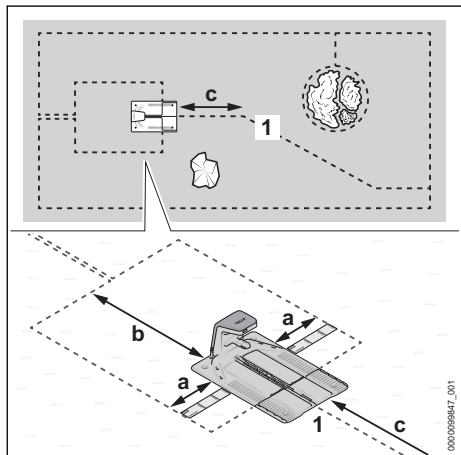

Докинг станцията се позиционира като „остров“ с средата на площта за косене.

При този вариант огранителният кабел се насочва около докинг станцията отзад до ръба на площта за косене. Направляващото въже се насочва напред към ръба на площта за косене.

Страничното разстояние до граничещите плочи трябва да е минимум $a = 37$ cm (дължина: 1x iMOW® Ruler).

Разстоянието от задния ръб на докинг станцията до ръба на площта за косене трябва да е минимум $b = 2$ m.

Направляващото въже (1) трябва да се насочи на дължина от $c = 2$ m ж.

- ▶ Подгответе докинг станцията, [6.3.3.](#)
- ▶ Поставете докинг станцията в средата върху площта за косене, [6.3.6.](#)

6.3.3 Подготовка на докинг станцията

Свързване на кабела за зареждане

УКАЗАНИЕ

- Когато са монтирани, щепселните съединения на кабела за зареждане са защитени срещу замърсяване, напр. от прах и мръсотия. Ако щепселните съединения са замърсени, докинг станцията може да се повреди.
 - ▶ Защитете отворените щепселни съединения от замърсяване.
 - ▶ Почиствайте замърсените щепселни съединения така, както е описано в това ръководство за употреба.

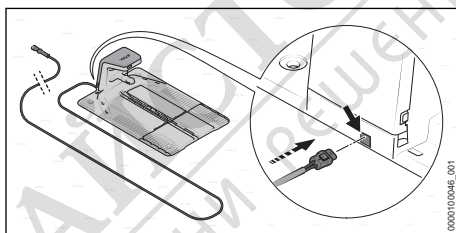

Кабелът за зареждане може да бъде свързан отзад стандартно.

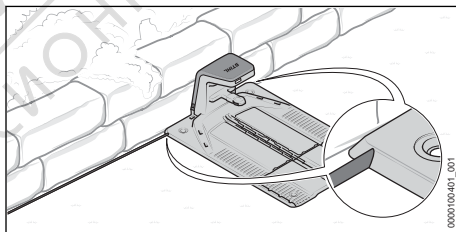

Ако докинг станцията се намира директно на стена, кабелът за зареждане може да бъде прокаран и под подовата плоча. Кабелът за зареждане може да бъде изведен от подовата плоча отляво или отдясно.

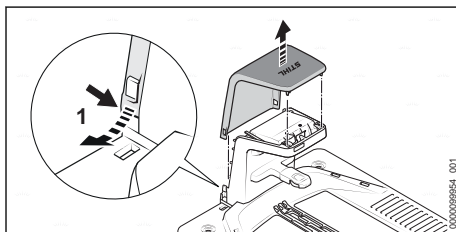

- ▶ Огънете капака (1) леко навън от двете страни и го свалете нагоре.

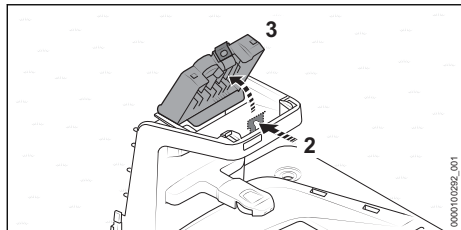

- ▶ Натиснете фиксиращия лост (2) и отворете капака (3).

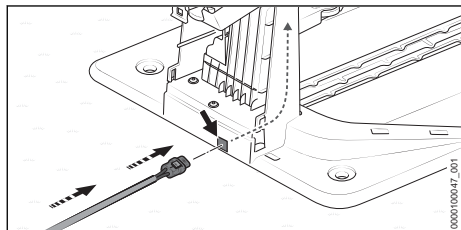

- ▶ Ако докинг станцията трябва да се свърже отзад:
 - ▶ Поставете щепсела (4) в прохода (5) и подайте кабела за зареждане (6). Кабелът за зареждане (6) се избутва нагоре вътре в докинг станцията.

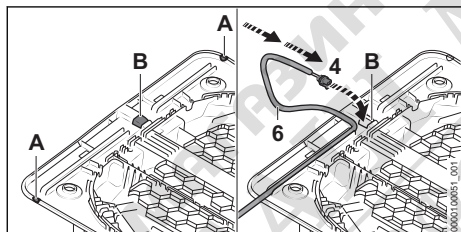

- ▶ Ако докинг станцията се намира директно на стена или кабелът за зареждане трябва да бъде прокаран от страни под подовата плоча:
 - ▶ Отворете и изчистете ръба от желаната страна на подовата плоча в позиция (A).
 - ▶ Изрежете отвор (B) в средата на подовата плоча и го почистете.
 - ▶ Поставете щепсела (4) в отвора (B) и подайте кабела за зареждане (6). Кабелът за зареждане (6) се избутва нагоре вътре в докинг станцията.

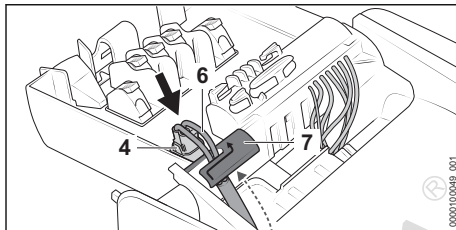

- ▶ Фиксирайте кабела за зареждане (6) в държача за кабела (7).
- ▶ Вкарайте щепсела (4). Щепселът (4) се фиксира от двете страни с щракване и доловимо.

Закрепване на докинг станцията

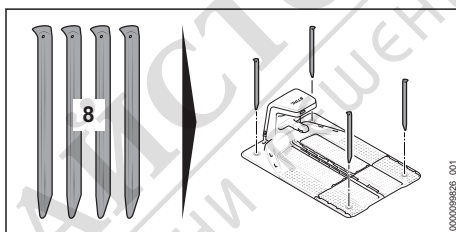

- ▶ Закрепете докинг станцията с четири фиксиращи пилона (8) към земята.

Вкарване на ограничителния кабел

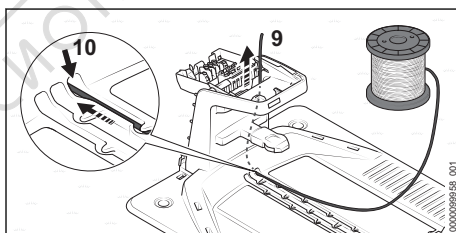

- ▶ Поставете началото на кабела (9) в десния проход (10) и го подайте. Ограничителният кабел (9) се избутва нагоре вътре в докинг станцията.

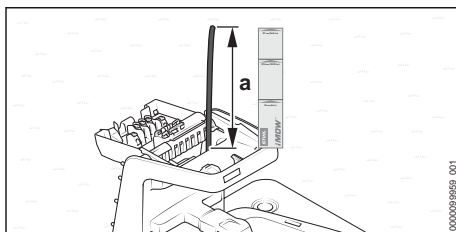

- ▶ Подавайте ограничителния кабел, докато започне да изстърча нагоре на дължина от $a = 37$ cm (дължина: 1x iMOW® Ruler).

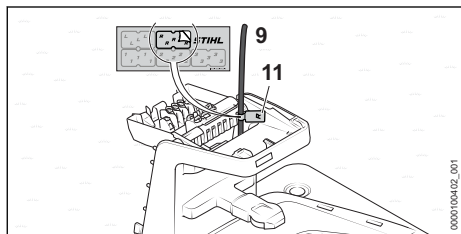

- ▶ Маркирайте началото на кабела (9) близо до корпуса с подходящия кабелен маркер (11). Маркировката улеснява по-късното свързване към правилната клемма.

6.3.4 Поставяне на докинг станцията върху площта за косене

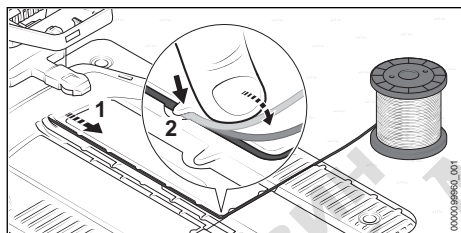

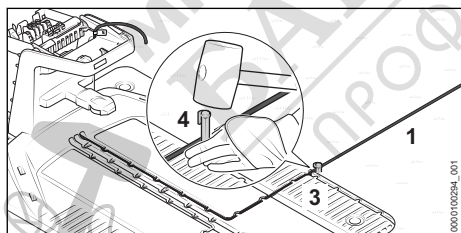

- ▶ Поставете ограничителния кабел (1) в подовата плоча така, че да лежи плоско в кабелния канал и да бъде фиксирано от куките (2).

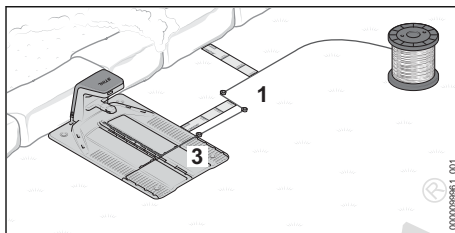

- ▶ Закрепете ограничителния кабел (1) директно към подовата плоча (3) с фиксиращ пирон (4).

Ако докинг станцията е на стена:



- ▶ Отведете ограничителния кабел (1) 37 cm (дължина: 1x iMOW® Ruler) от страни на подовата плоча (3).
- ▶ Насочете ограничителния кабел (1) успоредно на подовата плоча (3) към ръба на площта за косене и спазвайте разстояние от 37 cm (дължина: 1x iMOW® Ruler).
- ▶ Положете ограничителния кабел (1) около площта за косене по посока на часовниковата стрелка,  6.4.

Ако докинг станцията е в съседна, проходима площ:

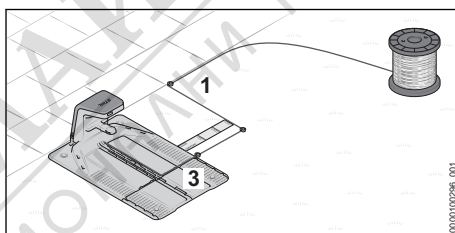

- ▶ Отведете ограничителния кабел (1) 37 cm (дължина: 1x iMOW® Ruler) от страни на подовата плоча (3).
- ▶ Насочете ограничителния кабел (1) успоредно на подовата плоча (3) към ръба на площта за косене.
- ▶ Положете ограничителния кабел (1) около площта за косене по посока на часовниковата стрелка,  6.4.

Ако докинг станцията отчасти е в бордюра и отчасти върху площта за косене:

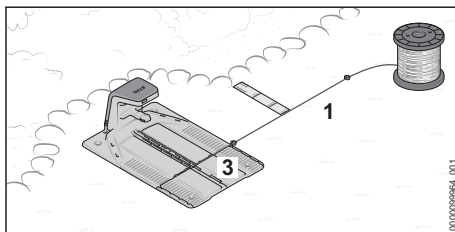

- ▶ Отведете ограничителния кабел (1) настрана от подовата плоча (3) и спазвайте разстояние от 37 cm (дължина: 1x iMOW® Ruler) успоредно на бодюра.
- ▶ Положете ограничителния кабел (1) около площта за косене по посока на часовниковата стрелка,  6.4.

Ако докинг станцията частично е върху проходима площ и отчасти върху площта за косене:

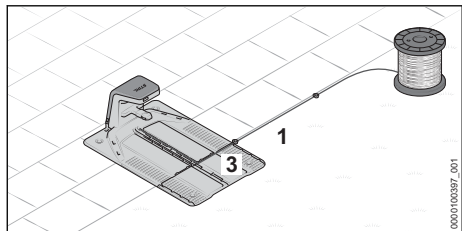

- ▶ Отведете ограничителния кабел (1) настрана от подовата плоча (3) и го положете покрай проходимата площ.
- ▶ Положете ограничителния кабел (1) около площта за косене по посока на часовниковата стрелка,  6.4.

6.3.5 Поставяне на докинг станцията извън площта за косене

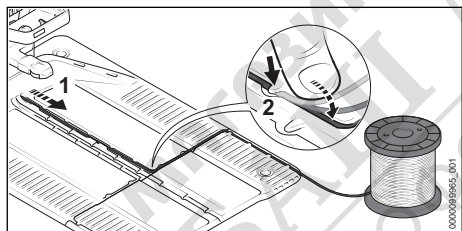

- ▶ Поставете ограничителния кабел (1) в подовата плоча така, че да лежи плоско в кабелния канал и да бъде фиксирано от куките (2).

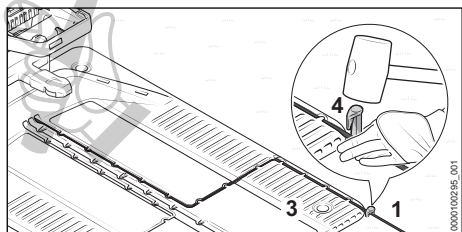

- ▶ Закрепете ограничителния кабел (1) директно към подовата плоча (3) с фиксиращ пирон (4).

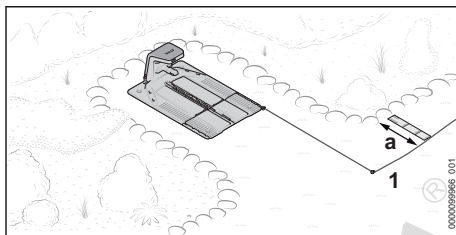

- ▶ Насочете ограничителния кабел (1) напред към площта за косене. Правилното разстояние до ръба на площта за косене зависи от това дали ръбът на площта за косене е проходим или трябва да се спазва разстояние от $a = 37$ cm (дължина: 1x iMOW® Ruler).
- ▶ Положете ограничителния кабел (1) около площта за косене по посока на часовниковата стрелка,  6.4.

6.3.6 Поставяне на докинг станцията в средата върху площта за косене

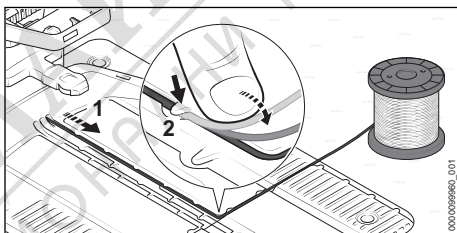

- ▶ Поставете ограничителния кабел (1) в подовата плоча така, че да лежи плоско в кабелния канал и да бъде фиксирано от куките (2).

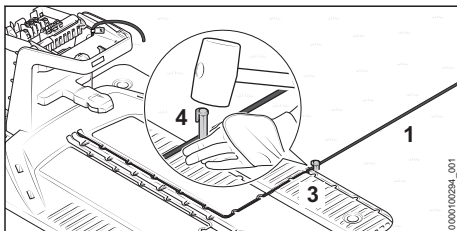

- ▶ Закрепете ограничителния кабел (1) директно към подовата плоча (3) с фиксиращ пирон (4).

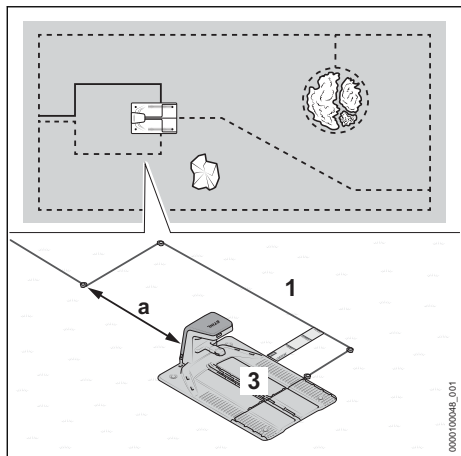

- ▶ Отведете ограничителния кабел (1) на поне 37 cm (дължина: 1x iMOW® Ruler) настрана от подовата плоча (3).
- ▶ Насочете ограничителен кабел (1) на разстояние от минимум $a = 2$ m зад подовата плоча (3).
- ▶ Насочете ограничителния кабел (1) в средата зад докинг станцията към ръба на площта за косене. Правилното разстояние до ръба на площта за косене трябва да се спазва в зависимост от съседната зона.
- ▶ Положете ограничителния кабел (1) около площта за косене по посока на часовниковата стрелка, 6.4.

6.4 Полагане на ограничителна тел

6.4.1 Общи изисквания

Проверка на прокарването на ограничителния кабел и на направляващото въже в площта за косене

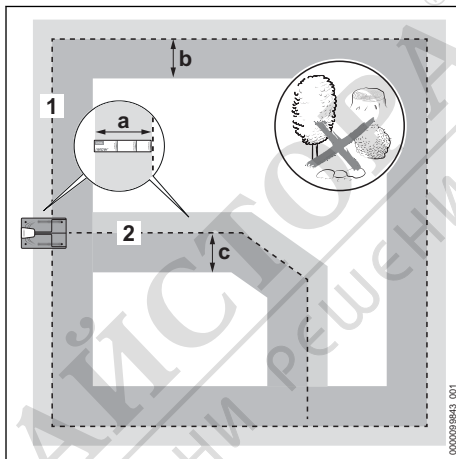

- ▶ Уверете се, че зоната за косене е равна по протежение на ограничителния кабел и на направляващото въже на следните ширини и е възможно най-свободна от препятствия:
Ограничителен кабел (1)

- навън: $a = 37$ cm (дължина: 1x iMOW® Ruler)

- навътре: $b = 1,2$ m

Направляващо въже (2)

- надясно по посока на движението към докинг станцията: $a = 37$ cm (дължина: 1x iMOW® Ruler)

- наляво по посока на движението към докинг станцията: $c = 1,2$ m

Полагане на ограничителна тел

- ▶ Започвайки от докинг станцията, положете ограничителен кабел по посока на часовниковата стрелка.
- ▶ Не прегъвайте, не режете, не обтягвайте и не кръстосвайте ограничителния кабел.
- ▶ Уверете се, че ограничителният кабел не пресича направляващото въже.
 - ▶ Изключение: при инсталиране на пътека направляващото въже трябва да пресича ограничителния кабел.
- ▶ Поддържайте разстояние от най-малко 1 m от ограничителните кабели на съседните инсталации на косачката-робот.



- ▶ Уверете се, че дължината на ограничителния кабел не надвишава 850 m.
- ▶ Не полагайте ограничителния кабел и направляващото въже на различна дълбочина.

Закрепване на ограничителния кабел и на направляващото въже

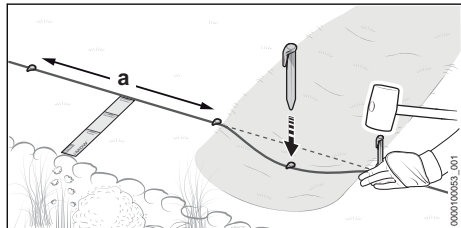

- ▶ Закрепете ограничителния кабел и направляващото въже с фиксиращите пири така, че да са изпълнени следните условия:
 - Разстоянието между фиксиращите пири е най-много $a = 1\text{ m}$.
 - Ограничителният и кабел и направляващото въже лежат плоско на земята във всички точки.
 - Фиксиращите пири са забити докрай.

Полагане на кабелни резерви

Кабелните резерви улесняват извършването на корекции при полагане на кабела и дават възможност за бъдещи корекции.

Примери:

- Бордюрът се разширява и отново трябва да бъде ограничен.
- Храстите и шубраците растат и ограничителната тел трябва да се прекара в по-голяма дъга около растението.
- Ограничителният кабел е отрязан твърде късо на докинг станцията и не може да бъде свързан.

Могат да бъдат планирани и положени една или повече кабелни резерви.

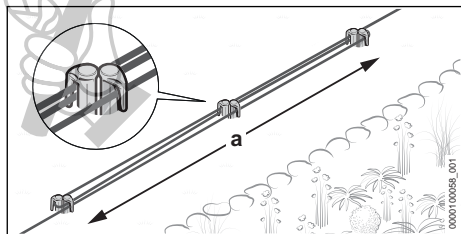

- ▶ Насочете ограничителен кабел успоредно и близо един до друг около 2 фиксиращи

пирона на дължина $a = 1\text{ m}$, без да пресичате ограничителните кабели.

- ▶ Закрепете кабелната резерва в средата с още два фиксиращи пирона.

6.4.2 Планиране на направляващото въже и поставяне на точката на свързване в ограничителния кабел

Полагането на направляващо въже или на няколко направляващи въжета трябва да се планира внимателно предварително. При полагане на ограничителния кабел трябва да се вземе предвид положението на всички направляващи въжета. Трябва да се положи поне едно направляващо въже, могат да се положат три направляващи въжета.

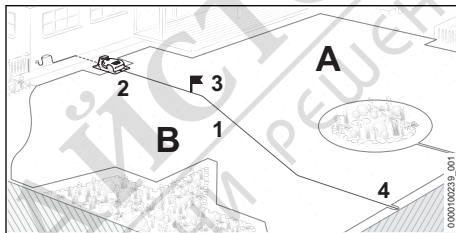

Едно направляващо въже (1) изпълнява следните функции:

- Ориентация за връщане в докинг станцията (2)
- Насочване към начална точка (3)
- Разделяне на площта за косене на зони (A и B)

Направляващото въже (1) се полага през площта за косене, започвайки от докинг станцията (2) и се свързва към околния ограничителен кабел (4) възможно най-далеч. 6.6

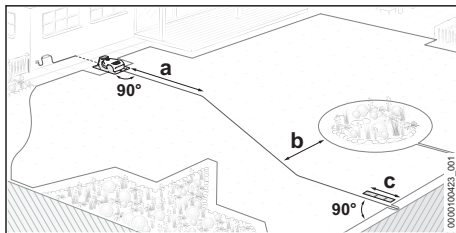

- ▶ Планирайте направляващото въже така, че да са изпълнени следните условия:
- Насочете направляващото въже направо по дължина от $a = 2\text{ m}$ от докинг станцията в площта за косене.
- Минималното разстояние между направляващото въже и околния ограничителен кабел е $b = 27,5\text{ cm}$
- Направляващото въже се полага направо и под прав ъгъл към ограничителния кабел с минимално разстояние $c = 37\text{ cm}$ (дължина: 1x iMOW® Ruler) и се свързва.

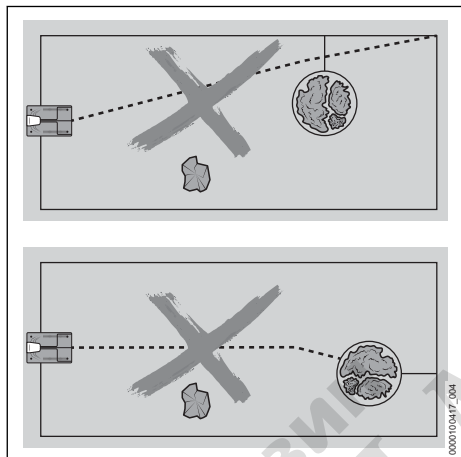

- Направляващото въже не трябва да пресича връзка с ограничената зона.
- Направляващото въже не трябва да се свързва към ограничителния кабел в край.
- Направляващото въже не трябва да се свързва към ограничителния кабел на ограничена зона в край.
- Направляващото въже не трябва да пресича ограничителния кабел.
Изключение: при инсталиране на пътека направляващото въже трябва да пресича ограничителния кабел.
- Направляващото въже не трябва да бъде прегънато или опънато и не трябва да се пресича.

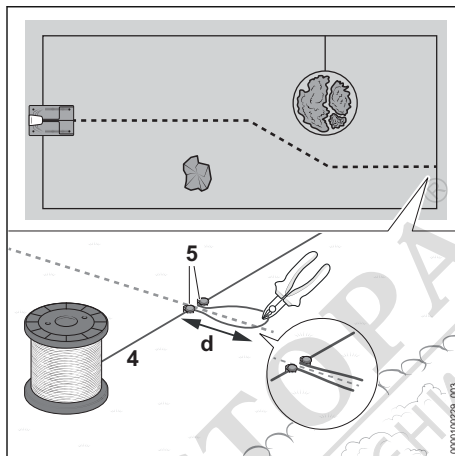

При инсталацията на околния ограничителен кабел (4) точката на свързване на направляващото въже трябва да бъде поставена:

- ▶ Закрепете ограничителния кабел (4) на предвидените места с фиксиращ палец (5).
- ▶ Поставете ограничителния кабел (4) в примка с дължина $d = 15\text{ cm}$ и го закрепете с допълнителен фиксиращ пирон (5).
- ▶ Разрежете ограничителния кабел (4) в края на кабелната примка, напр. със страничен нож.

В края на инсталацията краищата на кабела се свързват с направляващото въже.  6.6

- ▶ Положете ограничителния кабел (4) подалече около площта за косене.

6.4.3 Краища

Краища с ъгъл от 90°

Краищата с ъгъл от 90° могат да бъдат разделени на два края с ъгъл от 45°. Косачката-робот променя посоката си в тази зона по-равномерно и по-малко рязко.

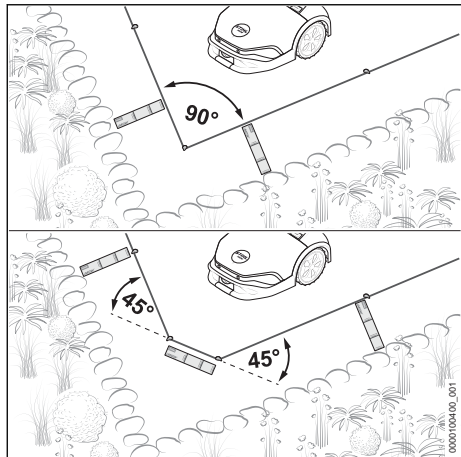

- ▶ Положете ограничителния кабел напречно в края на дължина най-малко от 37 cm (дължина: 1x iMOW® Ruler).

Заострени краища с ъгъл <math>< 90^\circ</math>

Разделете заострени краища с ъгъл <math>< 90^\circ</math> на два края. Косачката-робот променя посоката си в тази зона по-равномерно и по-малко рязко.

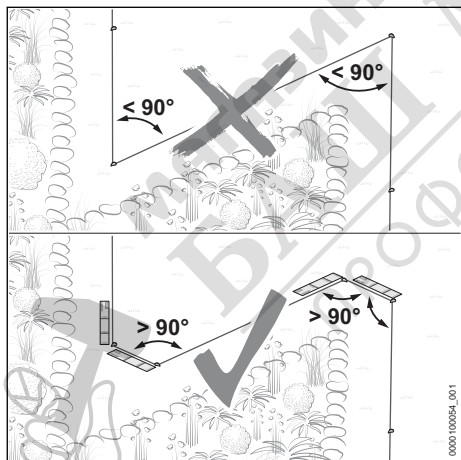

- ▶ Уверете се, че при заострените краища ъгълът не е по-малък от 90° .
- ▶ Ако ъгълът е по-малък от 90° : разделете го.
 - ▶ Поставете край с ъгъл по-голям от 90° . След това положете напречно ограничителния кабел на дължина най-малко от 37 cm (дължина: 1x iMOW® Ruler).
 - ▶ След това поставете край с ъгъл по-голям от 90° . След това положете

направо ограничителния кабел на дължина най-малко от 37 cm (дължина: 1x iMOW® Ruler).

6.4.4 Проходима площ

Непосредствено граничещите до площите за косене площи могат да бъдат преминати от косачката-робот, ако разликата във височината между проходимата площ и зоната за косене не е повече от 1,5 cm. Основата трябва да е твърда и без препятствия.

Примери:

- тераса
- павирана пътека
- Бордюрни камъни или плочки за тревни площи

Косенето без ръбове е възможно благодарение на малкото разстояние между ограничителния кабел и проходимата площ.

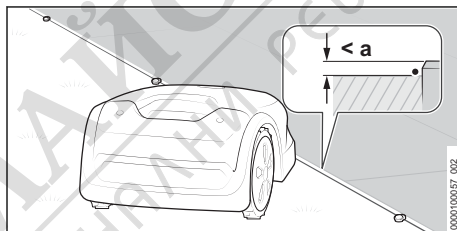

- ▶ Положете ограничителния кабел успоредно на проходимата площ без разстояние. Максималната разлика във височината между проходимата площ и площта за косене е $a = 1,5$ cm

6.4.5 Непроходима площ

Една зона е непроходима, ако в зоната за косене близо до земята има изстърчащи препятствия, основата не е твърда или е много неравна и ако разликата във височината между площта за косене и съседната зона е повече от 1,5 cm.

Примери:

- стена или ограда
- жив плет или храсти с ниско растящи клони
- алпинеум или чакълена пътека
- силно закоренена или неравна земя

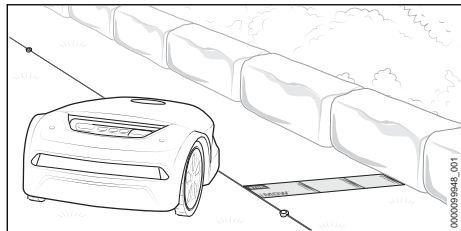

- ▶ Положете ограничителния кабел на разстояние от 37 cm (дължина: 1x iMOW® Ruler) успоредно на непроходимата площ.
- ▶ Ако непроходимата площ е върху площта за косене: ограничете непроходимата площ с ограничена зона.

6.4.6 Водна площ

Трябва да се поддържа по-голямо разстояние между кабелите до водните площи, ако водната площ не е ограничена от площта за косене с неподвижно препятствие с височина най-малко от 10 cm.

Примери:

- градинско езерце
- басейн
- поток или вада

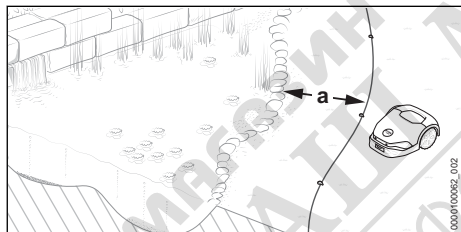

- ▶ Положете ограничителния кабел на разстояние $a = 1$ m успоредно на бреговата зона.
- ▶ Ако водната площ е върху площта за косене: ограничете водната площ с ограничена зона.

6.4.7 Ръб

Трябва да се поддържа по-голямо разстояние между кабелите до ръба, ако ръбът не е ограничен от площта за косене с неподвижно препятствие с височина най-малко от 10 cm.

Примери:

- стълбище
- подпорна стена
- терасовиден наклон

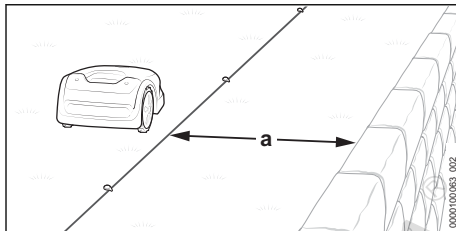

- ▶ Положете ограничителния кабел на разстояние от $a = 1$ m успоредно на ръба.

6.4.8 Ограничена зона

Зоните върху площта за косене, които не могат или не трябва да бъдат преминавани от косачката-робот, трябва да бъдат ограничени с ограничена зона.

Примери:

- бордюр без плътен и минимум 10 cm висок ръб
- градинско езерце или басейн без плътен и минимум 10 cm висок ръб
- препятствия, които не трябва да се докосват
- препятствия, които не са достатъчно здрави
- препятствия, които са по-ниски от 10 cm

За стабилен режим на косене, ограничените зони не трябва да имат извити навътре форми.

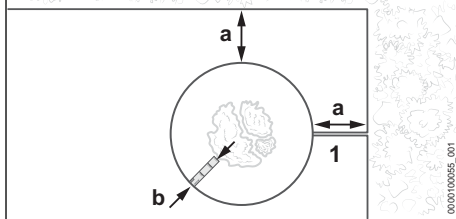
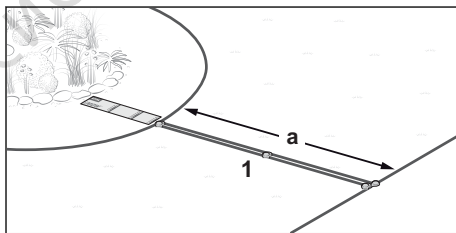

- ▶ Насочете ограничителния кабел (1) далеч от ръба по посока на ограничената зона. Уверете се, че следните размери са спазени за ограничената площ:
 - минимално разстояние до други ограничителни кабели $a = 55$ cm
 - разстояние между кабелите $b = 37$ cm (дължина: 1x iMOW® Ruler) (при водни площи и ръбове $b = 1$ m)
 - минимален диаметър и ограничена зона 74 cm (дължина: 2x iMOW® Ruler)

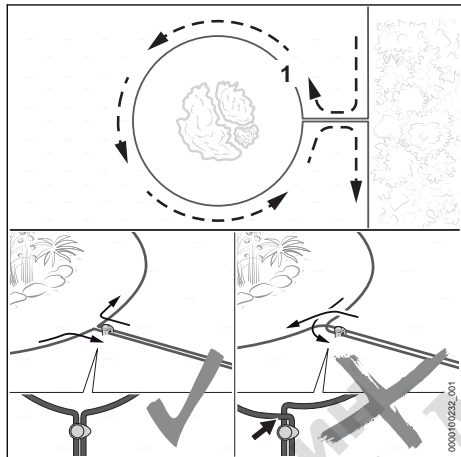

- ▶ Положете ограничителния кабел (1) около зоната, която трябва да бъде ограничена.
- ▶ Насочете ограничителен кабел (1) успоредно и близо един до друг обратно до ръба, без да пресичате ограничителните кабели.

6.4.9 Неподвижно препятствие

Не е необходимо неподвижно препятствие върху площта за косене да бъде ограничено от ограничена зона, ако препятствието е високо най-малко 10 cm. Препятствието се открива от ултразвуковите сензори и сензора за удар.

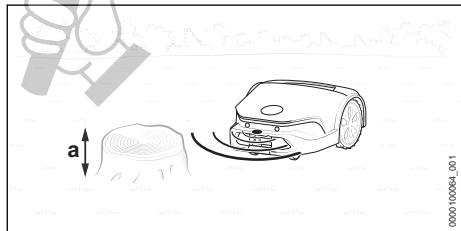

- ▶ Неподвижно препятствие с височина най-малко $a = 10$ cm не трябва да бъде ограничавано.

6.4.10 Тясно място

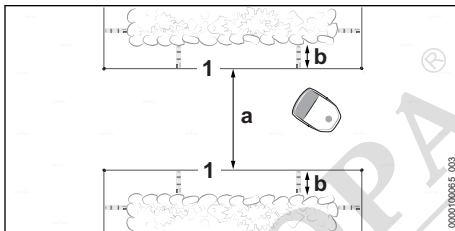

Косачката-робот преминава през всички тесни места, стига да се поддържа минимално разстояние (a) между ограничителните кабели (1).

- ▶ Положете ограничителния кабел (1), както е показано, и се уверете, че са спазени следните размери:
 - минимално разстояние между ограничителните кабели (1) в тясното място: $a = 2$ m
 - Ако тясното място е ограничено от странични препятствия: вземете под внимание допълнително разстояние от $b = 37$ cm (дължина: 1x iMOW® Ruler)
 - ▶ Ако минималното разстояние $a = 2$ m между ограничителните кабели (1) не бъде достигнато:
 - Положете направляващо въже през тясното място.

Тясно място с направляващо въже

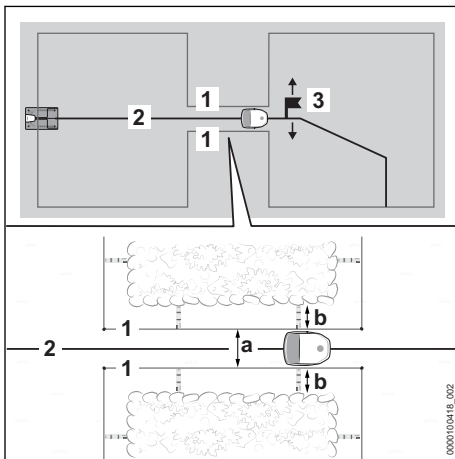

Направляващо въже (2) насочва косачката-робот през тясно място, стига да се поддържа минимално разстояние (а) между ограничителните кабели (1).

В края на въвеждането в експлоатация трябва да се зададе начална точка (3) зад тясното място и нейната честота на приближаване. В противен случай косачката-робот няма да намери пътя си през тясното място. Началните точки могат да бъдат настроени чрез приложението „MY iMOW®“.

► Положете ограничителния кабел (1), както е показано, и се уверете, че са спазени следните размери:

– минимално разстояние между ограничителните кабели (1) в тясното място: $a = 55 \text{ cm}$

– Ако тясното място е ограничено от странични препятствия: вземете под внимание допълнително разстояние от $b = 37 \text{ cm}$ (дължина: 1x iMOW® Ruler)

► Положете направляващото въже (2) с центъра на тясното място.

► Ако страничното разстояние $b = 37 \text{ cm}$ (дължина: 1x iMOW® Ruler) не бъде достигнато: инсталирайте пътека, за да можете да насочвате косачката-робот към друга площ за косене 6.4.11 или ограничете зоната на тесното място от площта за косене.

6.4.11 Пътека

Описание на функциите

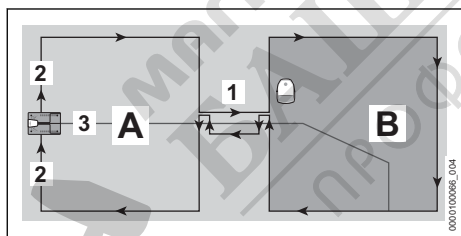

С помощта на пътека (1) тесните места могат целенасочено да се преодолеят или да се инсталират прекосвания. Пътеката разделя площта за косене на главна площ за косене (А) и допълнителна площ за косене (В).

Ограничителният кабел се полага (2) без прекъсвания. Той оформя пътеката при прехода от главната площ за косене (А) към площта за косене (В).

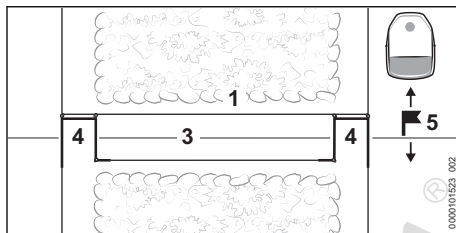

Телените примки (4) сигнализират на косачката-робот, че пътеката започва или свършва.

В средата на пътеката трябва да се положи направляващо въже (3).

След пътеката трябва да се постави начална точка (5) в зоната за косене (В). В противен случай косачката-робот няма да намери своя път от главната площ за косене (А) през пътеката към зоната за косене (В). Началните точки и тяхната честота на приближаване могат да бъдат настроени чрез приложението „MY iMOW®“.

Вътре в пътеката не се коси.

Общи изисквания

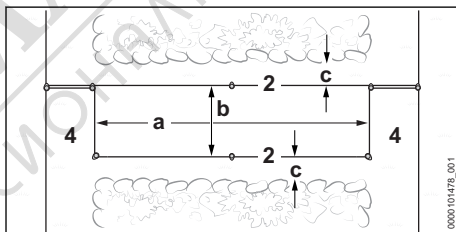

► Уверете се, че са изпълнени следните условия:

- Минималното разстояние между телените примки (4) е минимум $a = 74 \text{ cm}$ (дължина: 2x iMOW® Ruler).
- Разстоянието между ограничителните кабели (2) е минимум $b = 55 \text{ cm}$.
- Разстоянието до страничните препятствия е минимум $c = 15 \text{ cm}$.

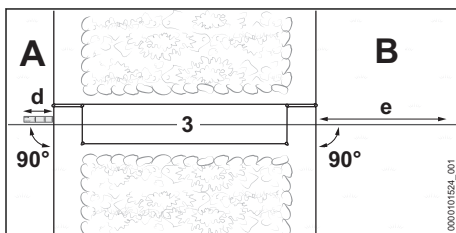

- ▶ Уверете се, че са изпълнени следните условия:
 - Направляващото въже (3) може да се насочи пред пътеката на дължина от минимум $d = 37$ cm (дължина: 1x iMOW® Ruler) направо и под прав ъгъл (90°) към пътеката.
 - Направляващото въже (3) може да се насочи след пътеката на дължина от минимум $e = 2$ m направо и под прав ъгъл (90°) от пътеката в площта за косене (B).
- ▶ Ако разстоянията и дължините не могат да бъдат спазени, площта за косене трябва да се отдели от главната площ за косене (A) и да се инсталира допълнителна площ.

Прокарване на пътека

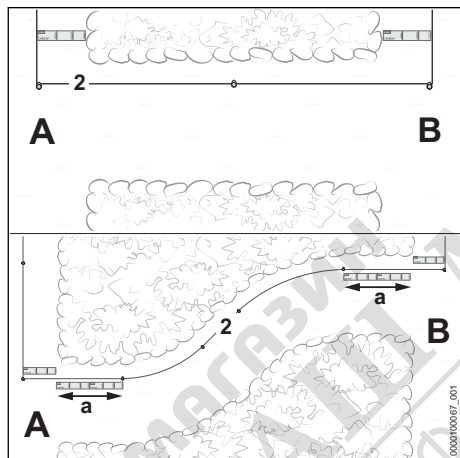

- ▶ Насочете ограничителния кабел (2), както е показано, от главната площ за косене (A) към площта за косене (B).
- ▶ Ако пътеката се прокарва в завой: положете ограничителния кабел (2) на дължина от $a = 74$ cm (дължина: 2x iMOW® Ruler) в началото и края на пътеката направо и под прав ъгъл (90°) към площта за косене.
- ▶ Насочете ограничителния кабел (2) по посока на часовниковата стрелка около площта за косене (B) и обратно към пътеката.

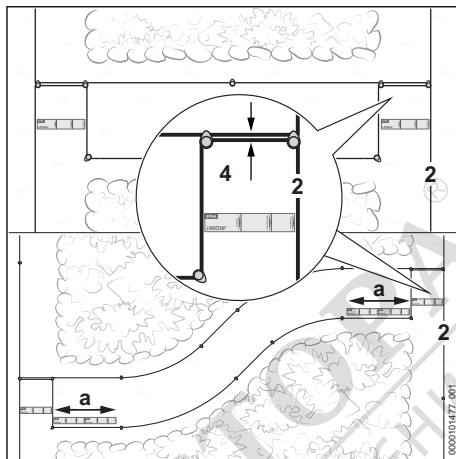

- ▶ Насочете ограничителния кабел (2) на дължина от 37 cm (дължина: 1x iMOW® Ruler) успоредно и близо един до друг, без ограничителните кабели да се пресичат.
- ▶ Насочете ограничителния кабел (2) на разстояние от минимум 55 cm успоредно по посока на главната площ за косене (A).
- ▶ Насочете ограничителния кабел (2) на дължина от 37 cm (дължина: 1x iMOW® Ruler) успоредно и близо един до друг към главната площ за косене (A), без ограничителните кабели да се пресичат.
- ▶ Ако пътеката се прокарва в завой: положете ограничителния кабел (2) на дължина от $a = 74$ cm (дължина: 2x iMOW® Ruler) в началото и края на пътеката направо и под прав ъгъл (90°) към площта за косене.
- ▶ Завършете полагането на кабела върху главната площ за косене (A).

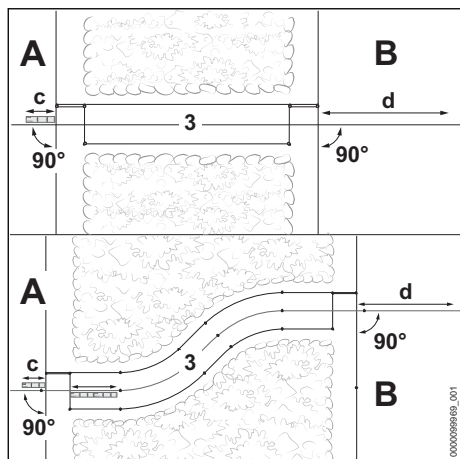

- ▶ Насочете направляващото въже (3) върху главната площ за косене (A) на дължина от минимум $c = 37$ cm (дължина: 1x iMOW® Ruler) на право и под прав ъгъл (90°) към пътеката.
- ▶ Положете направляващото въже в средата на пътеката.
- ▶ Насочете направляващото въже (3) след пътеката на дължина от минимум $d = 2$ m на право и под прав ъгъл (90°) в площта за косене (B).

6.4.12 Нанагорница/наклони

Косачката-робот може да се справя и с нанагорница до 45 %. С тяговите колела iMOW® могат да се преодоляват и да се косят наклони до 55 %. Тяговите колела iMOW® се предлагат като принадлежности.

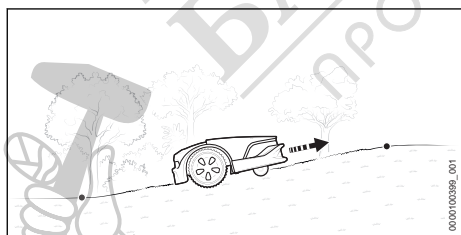

- ▶ Ако в площта за косене има нанагорница/наклон до 27 %: положете ограничителния кабел нормално.

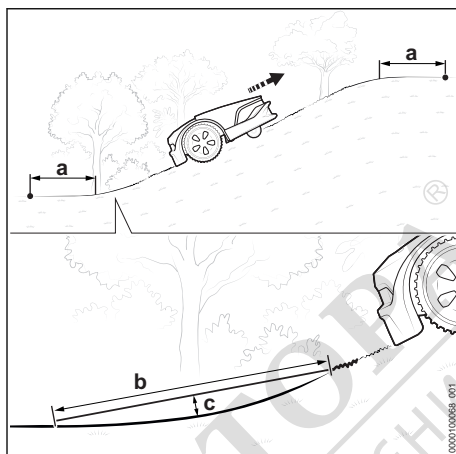

- ▶ Ако в площта за косене има нанагорница/наклон по-голям от 27 %: преди и след нанагорницето/наклона положете ограничителния кабел на разстояние $a =$ минимум 1,20 m.
- ▶ За да може косачката-робот да преодолее прехода между ниво и нанагорницето/наклона, радиусът на прехода трябва да бъде такъв, че разстоянието до земята $c = 10$ cm да не се превишава с дължина $b = 1$ m.

6.4.13 Допълнителна площ

Самата косачка-робот не може да достигне допълнителната площ. Косачката-робот трябва да се постави в допълнителната площ от клиента.

В допълнителната площ не може да се полага направляващо въже.

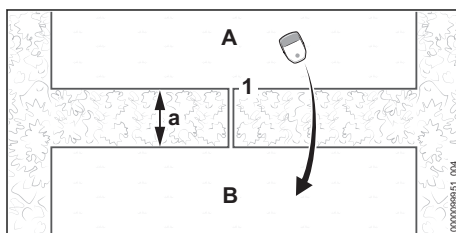

- ▶ Насочете и положете ограничителния кабел (1) от главната зона (A) към допълнителната площ (B). Минимално разстояние до ограничителните кабели $a = 74$ cm (дължина: 2x iMOW® Ruler)
- ▶ Уверете се, че дължината на ограничителния кабел (1) не надвишава 850 m.

- ▶ Насочете ограничителен кабел (1) успоредно и близо един до друг обратно към косещата площ (A), без да пресичате ограничителните кабели.

6.4.14 Малка площ за косене

Модулът за малка площ STIHL AKM 100 трябва да се използва за малка площ за косене, която изисква по-малко от 20 m ограничителен кабел.

STIHL AKM 100 стабилизира кабелния сигнал и се интегрира в съединителния кабел с помощта на съединителните за кабели.

6.5 Приключване на полагането на ограничителния кабел

6.5.1 Приключване на полагането на ограничителния кабел

Докинг станция на ръба на площта за косене, докинг станция на ръба на моравата

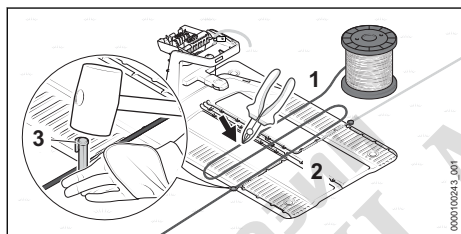

- ▶ Закрепете ограничителния кабел (1) директно към подовата плоча (2) с фиксиращ пирон (3).
- ▶ С ограничителния кабел (1) измерете две ширини на подовата плоча (2) и след това отрежете ограничителния кабел (1) по дължина със страничен нож.

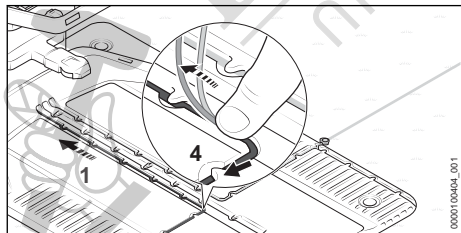

- ▶ Поставете ограничителния кабел (1) в подовата плоча така, че да лежи плоско в кабелния канал и да бъде фиксирано от куките (4).

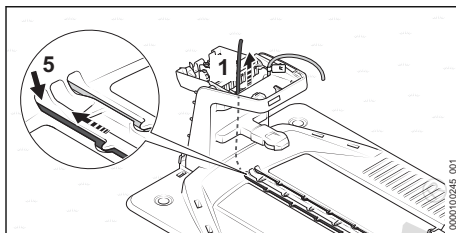

- ▶ Поставете ограничителния кабел (1) в левия проход (5) и го подайте. Краят на кабела (1) се избутва нагоре вътре в докинг станцията.

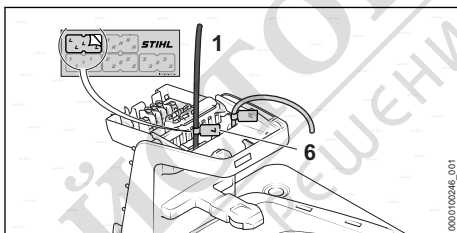

- ▶ Маркирайте края на кабела (1) близо до корпуса с подходящия кабелен маркер (6).

Докинг станция извън площта за косене

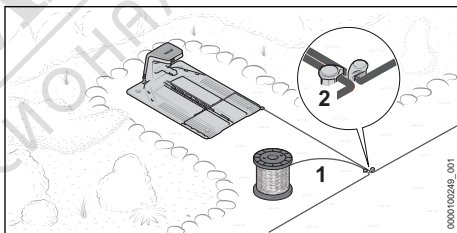

- ▶ Насочете ограничителния кабел (1) близо до вече положения ограничителен проводник и го закрепете с фиксиращ пирон (2).

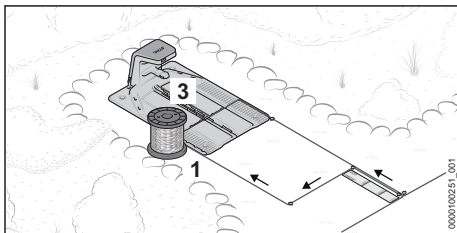

- ▶ Насочете ограничителния кабел (1) близо и успоредно до другия ограничителен кабел на дължина от 37 cm (дължина: 1x iMOW® Ruler) обратно към докинг станцията, така че да не пресича ограничителните кабели.

- ▶ Насочете ограничителния кабел (1) назад към ръба и към основната плоча (3).

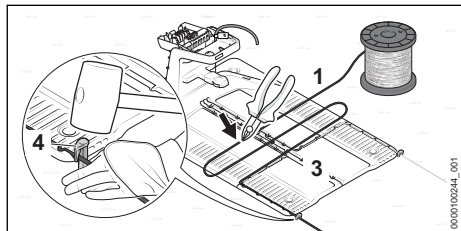

- ▶ Закрепете ограничителния кабел (1) директно към подовата плоча (3) с фиксиращ пирон (4).
- ▶ С ограничителния кабел (1) измерете две ширини на подовата плоча (3) и след това отрежете ограничителния кабел (1) по дължина със страничен нож.

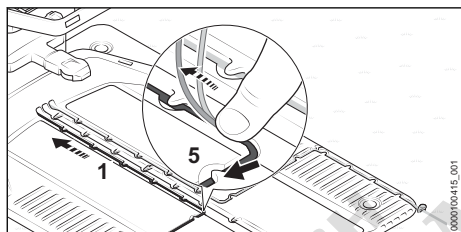

- ▶ Поставете ограничителния кабел (1) в подовата плоча така, че да лежи плоско в кабелния канал и да бъде фиксирано от кукиците (5).

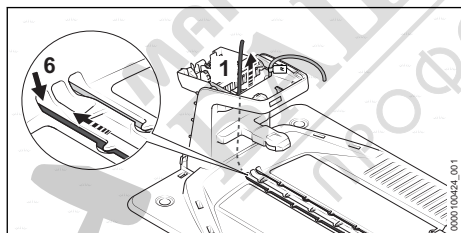

- ▶ Поставете ограничителния кабел (1) в левия проход (6) и го подайте. Краят на кабела (1) се избутва нагоре вътре в докинг станцията.

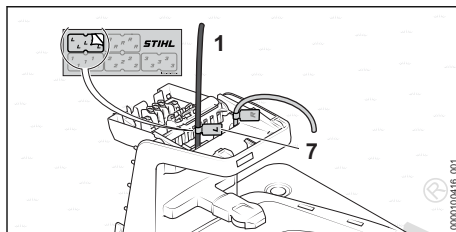

- ▶ Маркирайте края на кабела (1) близо до корпуса с подходящия кабелен маркер (7).

За да завършите въвеждането в експлоатация, задължително трябва да се зададе начална точка в площта за косене. В противен случай косачката-робот няма да намери площта за косене. Началните точки и тяхната честота на приближаване могат да бъдат настроени чрез приложението „MY iMOW®“.

Поставяне на докинг станцията в средата върху площта за косене

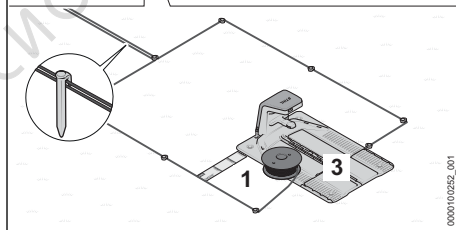
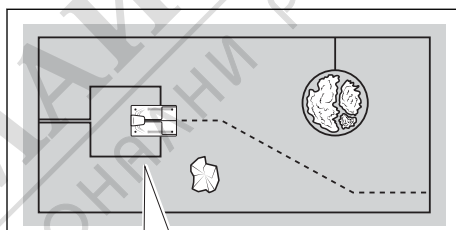

- ▶ Насочете ограничителния кабел (1) близо до вече положените ограничителни кабели.
- ▶ Насочете ограничителния кабел (1) близо и успоредно до другия ограничителен кабел обратно към докинг станцията, така че да не пресича ограничителните кабели.
- ▶ Насочете ограничителния кабел (1) на разстояние от 37 cm (дължина: 1x iMOW® Ruler) около одовата плоча (3) напред.

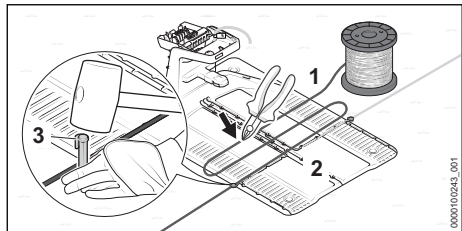

- ▶ Закрепете ограничителния кабел (1) директно към подовата плоча (2) с фиксиращ пирон (3).
- ▶ С ограничителния кабел (1) измерете две ширини на подовата плоча (2) и след това отрежете ограничителния кабел (1) по дължина със страничен нож.

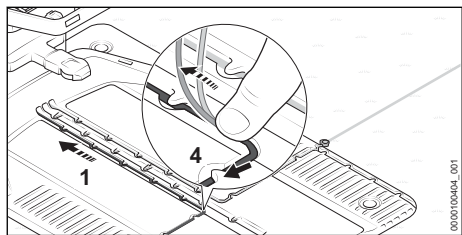

- ▶ Поставете ограничителния кабел (1) в подовата плоча така, че да лежи плоско в кабелния канал и да бъде фиксирано от куките (4).

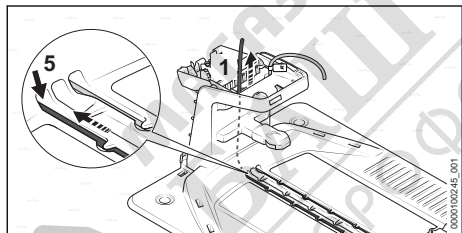

- ▶ Поставете ограничителния кабел (1) в левия проход (5) и го подайте.

Краят на кабела (1) се избутва нагоре вътре в докинг станцията.

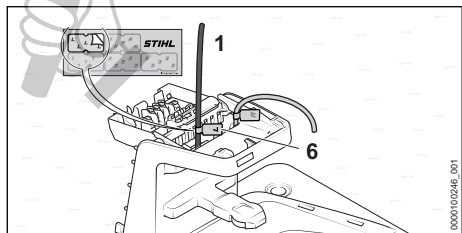

- ▶ Маркирайте края на кабела (1) близо до корпуса с подходящия кабелен маркер (6).

6.6 Полагане на направляващото въже

6.6.1 Полагане на направляващото въже

При полагане на ограничителния кабел трябва да се вземе предвид положението на всички направляващи въжета.

- ▶ Спазвайте общите спецификации за полагане на направляващото въже [в 6.4.2](#).

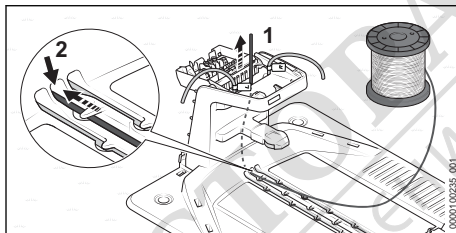

- ▶ Поставете началото на направляващото въже (1) в средния проход (2) и го подайте. Направляващото въже (1) се избутва нагоре вътре в докинг станцията.

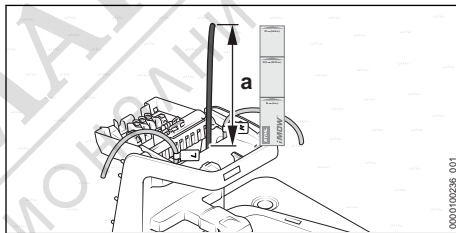

- ▶ Подавайте направляващото въже (1), докато започне да изстърча нагоре на дължина от $a = 37$ cm (дължина: 1x iMOW® Ruler).

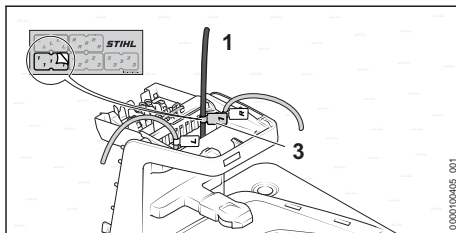

- ▶ Маркирайте направляващото въже (1) близо до корпуса с подходящия кабелен маркер (3). Маркировката улеснява по-късното свързване към правилната клемма.

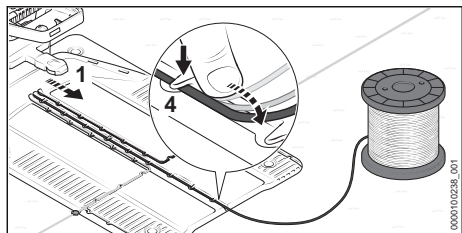

- ▶ Поставете направляващото въже (1) в подовата плоча така, че да лежи плоско в кабелния канал и да бъде фиксирано от куките (4).

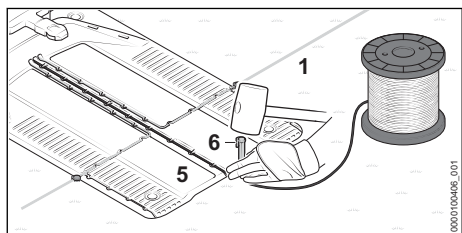

- ▶ Закрепете направляващото въже (1) директно към подовата плоча (5) с фиксиращ пирон (6).

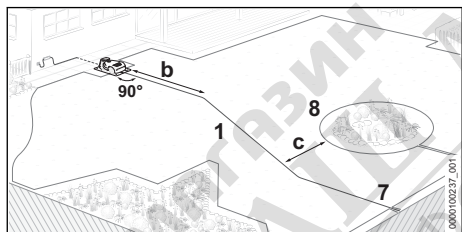

- ▶ Насочете направляващото въже (1) на дължина от $b = 2\text{ m}$ на право и под прав ъгъл (90°) от докинг станцията в площта за косене.
- ▶ Насочете направляващото въже (1) към кабелната примка (7) на ръба на площта за косене. Разстоянието до околния ограничителен кабел (8) трябва да е поне $c = 27,5\text{ cm}$.

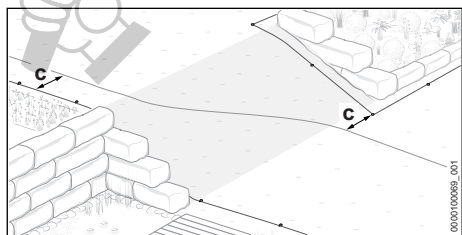

- ▶ Положете направляващото въже диагонално върху наклон. Разстоянието до ограничителния кабел трябва да е минимум $c = 27,5\text{ cm}$.

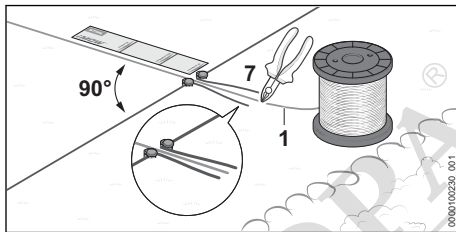

- ▶ Насочете направляващото въже (1) на дължина от минимум 37 cm (дължина: 1x iMOW® Ruler) на право и под прав ъгъл (90°) спрямо кабелната примка (7).
- ▶ Положете направляващото въже (1) през средата на кабелната примка (7).
- ▶ Разрежете направляващото въже (1) в края на кабелната примка (7) със сътраничен нож и поставете всички краища на кабелите на еднаква дължина.

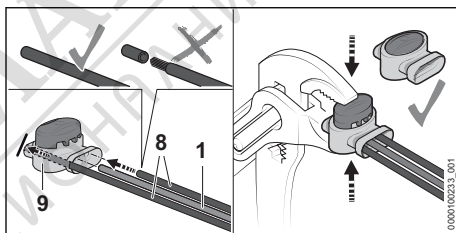

- ▶ Вкарайте краищата на ограничителните кабели (8) и направляващото въже (1) в съединителя за кабели (9) докрай. Краищата на кабелите не трябва да се оголват.
- ▶ Притиснете съединителя за кабели (1) с клещи докрай.

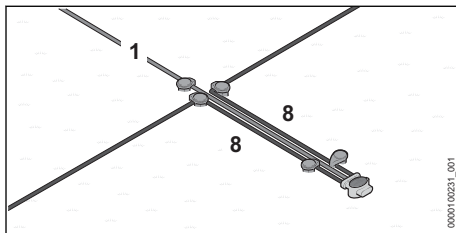

- ▶ Насочете ограничителните кабели (8) и направляващото въже (1) успоредно и близо един до друг, без да пресичат кабелите.

- ▶ Закрепете кабелите с допълнителни фиксиращи проводници.

6.7 Електрическо свързване на докинг станцията

6.7.1 Свързване на ограничителния кабел и направляващото въже

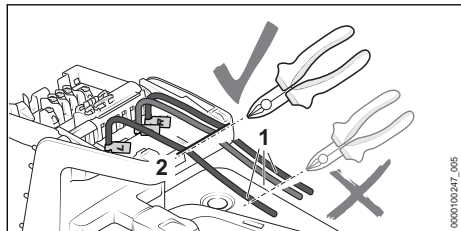

- ▶ Опънете леко краищата на кабела (1) и изрежете по дължина по ръба (2) със страничен нож.

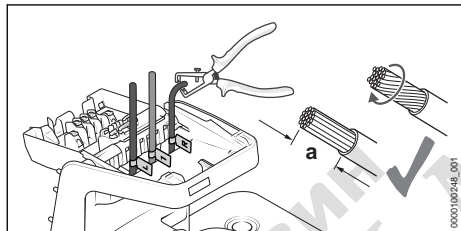

- ▶ Оголете краищата на кабела с дължина $a = 10 \text{ mm}$.
- ▶ Усучете жилата на кабела така, че оделни жила да не изстърчат.

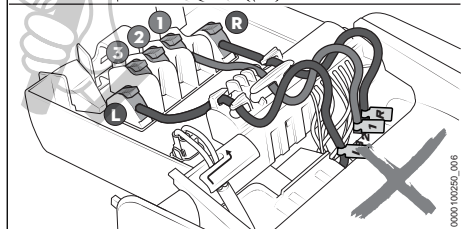
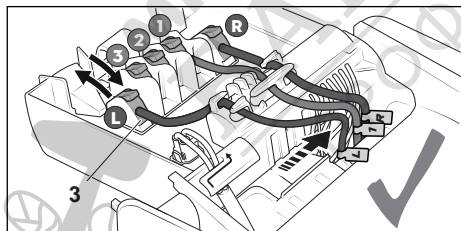

- ▶ Свържете обозначените краища на кабелите със съответните клеми.

- ▶ Сгънете лоста (3) на съответната клема назад.
- ▶ Поставете оголения край на кабела в съответната клема и сгънете лоста (3) отново напред, за да затворите.
- ▶ Фиксирайте ограничителните кабели и направляващото въже в държачите за кабелите, както е показано, и натиснете надясно.

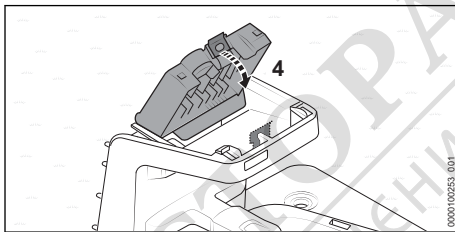

- ▶ Сгънете капака (4) напред. Капакът се фиксира (4) с щракване и доловимо.

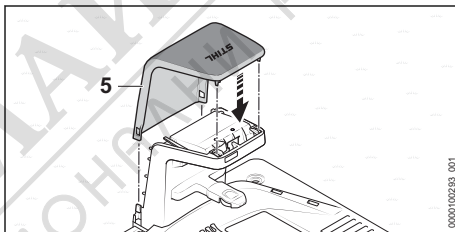

- ▶ Поставете капака (5).
- ▶ Капакът (5) се фиксира с щракване.

6.7.2 Полагане на кабела за зареждане и свързване на захранващия блок

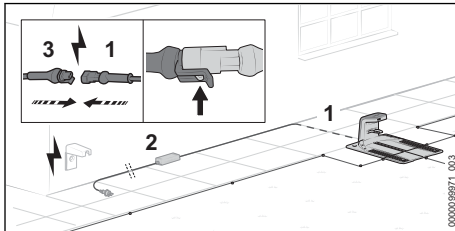

- ▶ Положете кабела за зареждане (1) до местоположението на захранващия блок (2).

- ▶ Изберете място за захранващия блок (2), така че да са изпълнени следните условия:
 - Захранващият блок (2) и съединителния кабел се намират извън площта за косене.
 - В обсега на захранващия блок (2) има подходящ контакт.
 - Захранващият блок (2) лежи върху равна и не постоянно мокра повърхност.
 - Захранващият блок (2) се повдига от пода, в случай че може да бъде изложен на продължителна влага.
 - Ако е възможно: мястото да е защитено от атмосферни влияния и да е сенчесто.
- ▶ Положете кабела за зареждане така, че да бъдат изпълнени следните условия:
 - Кабелът за зареждане (1) е извън зоната за косене.
 - Положете кабела за зареждане (1) така, че хората да не могат да се спънат в него.
 - Кабелът за зареждане (1) не е обтегнат или преплетен.
 - Кабелът за зареждане (1) е напълно развит и не е под докинг станцията.
 - Кабелът за зареждане (1) не е върху постоянно мокра повърхност.
- ▶ Свържете кабела за зареждане (1) с щепсела (3) на захранващия блок (2) така, че да се фиксира напълно.

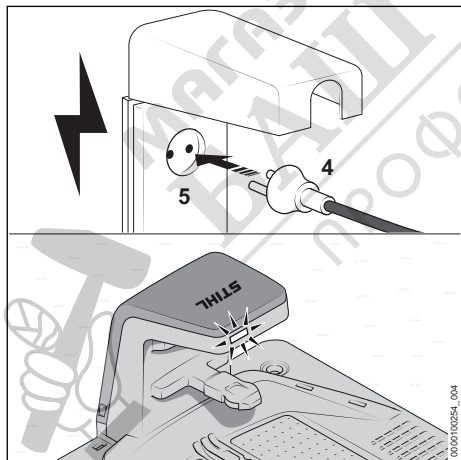

- ▶ Вкарайте щепсела (4) в правилно монтиран контакт (5). Светодиодът на докинг станцията свети в зелено.

6.7.3 Монтаж на захранващия блок на стена

Захранващият блок може да се монтира на стена.

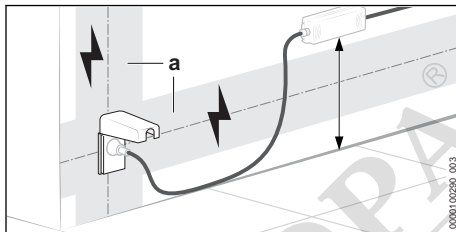

- ▶ Захранващият блок да се монтира така, че да са изпълнени следните условия:
 - Да се използва подходящ фиксиращ материал.
 - Захранващият блок е в хоризонтално положение. Трябва да се спазват следните отстояния:
 - Захранващият блок е разположен извън зоната (a) на възможни електрически инсталации.
 - Подходящ контакт се намира в обсега на захранващия блок.
 - Ако е възможно: мястото да е защитено от атмосферни влияния и да е сенчесто.

6.8 Зареждане на косачката робот

6.8.1 Зареждане на косачката-робот

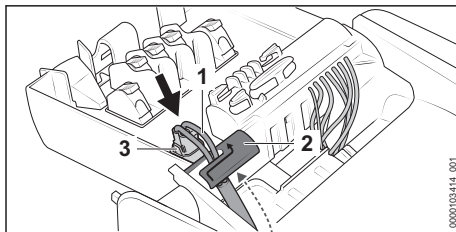

- ▶ Вкарайте косачката-робот в докинг станцията докрай. Косачката-робот стартира системата и се зарежда.

Времето на зареждане зависи от различни външни фактори, като например от температурата на акумулаторната батерия или от температурата на околната среда. За постигане на оптимална производителност спазвайте препоръчителните температурни диапазони, 17.7.

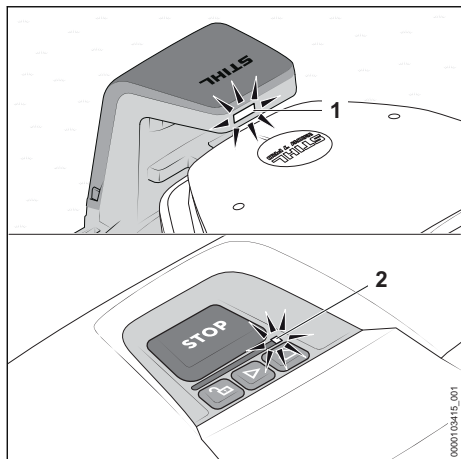

Светодиодът (1) на докинг станцията мига в бяло. На светлинната лента на косачката-робот един светодиод (2) мига в бяло.

След първото зареждане косачката-робот ще се зарежда автоматично в бъдеще, щом се върне в докинг станцията в края на процеса на косене.

Енергийноефективно зареждане

За да заредите акумулаторната батерия на косачката-робот с възможно най-ниска консумация на енергия, всички ненужни допълнителни функции на косачката-робот и докинг станцията могат да бъдат деактивирани в допълнение към функцията за зареждане.

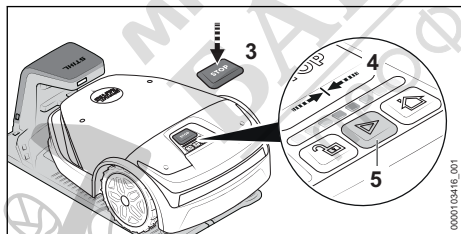

▶ Ако „Функции за достъп“ са активирани в приложението „MY iMOW®“: деактивирайте „Допълнителни функции“.

Натиснете последователно следната комбинация от бутони:

- ▶ Натиснете бутона „СТОП“ (3).
Косачката-робот е спряна и заключена
- ▶ Натиснете бутона „СТОП“ (3) и го задръжте натиснат, докато светлинната лента (4) светне изцяло в червено.
- ▶ Натиснете бутона „СТОП“ (3).

Светлинната лента (4) мига два пъти. Блокировката на косачката-робот е деактивирана.

- ▶ Натиснете бутона „СТОП“ (3) и го задръжте натиснат, докато светлинната лента (4) светне изцяло в червено и накрая мигне два пъти в червено.

Режим „Енергийноефективно зареждане“ е активиран. Акумулаторната батерия на косачката-робот е заредена докрай. Всички допълнителни функции са деактивирани.

След процеса на зареждане, косачката-робот трябва да се активира, така че отново да е готова за работа:

- ▶ Натиснете бутона „СТАРТ“ (5).
Косачката-робот е готова за работа.

7 Свързване на безжичен интерфейс Bluetooth

7.1 Настройка на безжичния интерфейс Bluetooth®

Косачката-робот редовно изпраща Bluetooth® сигнал, за да може да се свърже с мобилно крайно устройство.

За да може косачката-робот да се използва, безжичният интерфейс Bluetooth® за приложението „MY iMOW®“ трябва да бъде защитен с парола.

- ▶ Изтеглете приложението „MY iMOW®“ от магазина за приложения на мобилното крайно устройство и създайте акаунт.
- ▶ Добавете косачката-робот към акаунта.
- ▶ Следвайте инструкциите на екрана и защитете безжичния интерфейс Bluetooth® с парола.

След като паролата бъде зададена, мобилният терминал е упълномощен да управлява и конфигурира косачката-робот.

Друг мобилен терминал може да бъде упълномощен само чрез въвеждане на избраната парола. По този начин косачката-робот е защитена срещу неоторизиран достъп.

8 Светлинна мостра на косачката-робот и на докинг станцията

8.1 Светлинни ленти на косачката-робот

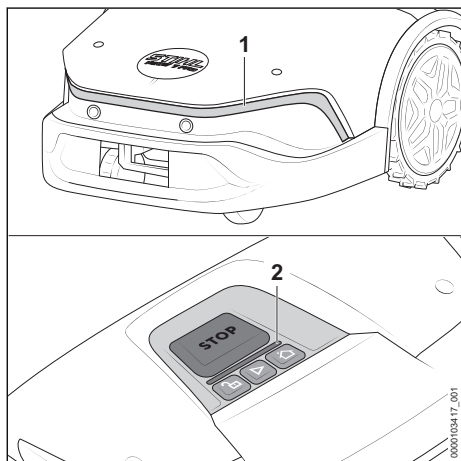

Светлинните ленти (1 и 2) показват статуса на косачката-робот и неизправностите.

Предната светлинна лента (1) е активна само при промяна на статуса и свети в продължение на 20 секунди.

Бяла светлинна мостра:

- Няма активен процес на косене.
- Светодиод от външната дясна страна пулсира в бяло: косачката-робот е в докинг станцията и е готова за работа.
- Светодиод от външната дясна страна мига в бяло: косачката-робот е в докинг станцията и се зарежда.

Зелена светлинна мостра:

- Процесът на косене е активен.
- Задната светлинна лента (2) показва напредъка на процеса на косене.

Червена светлинна мостра:

- Светодиод от външната дясна страна пулсира в червено: блокировката на уреда е активна.

- Съобщение за неизправност.

Синя светлинна мостра - на задната светлинна лента (2):

- Косачката-робот получава системна актуализация.

Бяла бягаща светлина от ляво надясно:

- Косачката-робот се рестартира или проверява системата си.

Ако функцията „Заобикаляща анимация“ е активирана чрез приложението „MY iMOW®“, предната светлинна лента (1) свети постоянно в бяло, когато косачката-робот се движи. При помяна на статуса „Заобикаляща анимация“ избледнява за 20 секунди.

8.2 Светодиод на докинг станцията

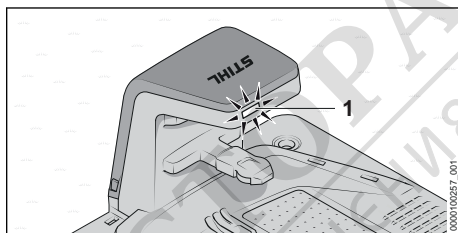

Светодиодът (1) показва статуса на докинг станцията и неизправностите.

Светодиодът (1) свети в бяло:

- Докинг станцията е готова за работа.

Светодиодът (1) мига в бяло:

- Косачката-робот се зарежда.

Светодиодът (1) пулсира в бяло:

- Косачката-робот се намира в докинг станцията и е готов за работа.

Светодиодът (1) свети в зелено:

- Косачката-робот не е в докинг станцията и докинг станцията работи правилно.

Светодиодът (1) свети в червено:

- Има неизправност.

Светодиодът (1) свети в синьо:

- Комуникация с косачката-робот.

Използване на докинг станцията в Team

При използване в Team индикацията за статуса на докинг станцията се разширява със следните светлинни мостри:

Светодиодът (1) свети в зелено:

- Косачката-робот не е в докинг станцията.
- Става въпрос за главната докинг станция (Team 1)

- Направляващите въжета и ограничителният кабел са положени и свързани правилно, а косачката-робот е успешно свързана с докинг станцията.

Светодиодът (1) пулсира в зелено:

- Косачката-робот не е в докинг станцията.
- Става въпрос за докинг-станция (Team 2) или (Team 3).

- Направляващите въжета и ограничителният кабел са положени и свързани пра-

вилно, а косачката-робот е успешно свързана с докинг станцията.

9 Управление и настройка на косачката-робот

9.1 Команден панел

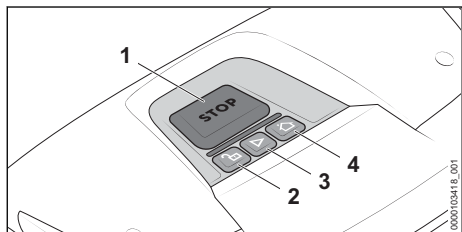

Основните функции на косачката-робот могат да се управляват с помощта на бутоните (1 до 4). Пълният набор от функции е достъпен чрез приложението „MY iMOW®“.

Стартиране на процеса на косене

- ▶ Натиснете бутона „СТАРТ“ (3).

Косачката-робот започва да коси и след това автоматично се връща в докинг станцията.

Стартиране на процеса на косене и заключване на косачката-робот

- ▶ Натиснете бутона „СТОП“ (1).

Косачката-робот и косачният механизъм спират. Косачката-робот се заключва.

Изпращане на косачката-робот към докинг станцията

- ▶ Натиснете бутона „ВКЪЩИ“ (4).

Косачката-робот се връща обратно в докинг станцията.

Отключване на косачката-робот

- ▶ Натиснете бутона „КАТИНАР“ (2).
- ▶ Натиснете показаната комбинация от бутони.

Извикване на информация

- ▶ Натиснете бутона „КАТИНАР“ (2).

Косачката-робот възпроизвежда акустична информация за текущото състояние.

9.2 Приложение „MY iMOW®“

За да можете да използвате удобно косачката-робот, необходима е употребата на приложението „MY iMOW®“. Косачката-робот може да се управлява и настройва чрез приложението „MY iMOW®“.

Косачката-робот може да бъде свързана към мобилно крайно устройство чрез безжична мрежова връзка (WLAN) и мобилна връзка или чрез Bluetooth®. Косачката-робот може да се управлява и настройва от настолен компютър чрез уеб приложението „MY iMOW®“.

Главни функции

- Стартиране и спиране на процеса на косене
- План за косене
 - Настройка на средна продължителност на косене²⁵ (чрез асистент или ръчно).
 - Задаване на начални точки (опционално)
 - Избор на зони (опционално)
- Настройване на височината на рязане
- Достъп до уреда
 - Настройване на защита с ПИН код
 - Настройване на домашната зона
 - Настройване на аларма
- Включване на оптимизирането на ръба
- Проверка на сигнала от кабела
- Включване на заобикалящата анимация
- Включване на напомнянето „Проверка на ножчетата“
- Отдалечен достъп до косачката робот чрез безжична мрежова връзка (WLAN)
- Отдалечен достъп до косачката-робот чрез връзка с мобилен телефон
- Помощ

Използване на косачката-робот в Team

Следните настройки трябва да бъдат направени за косачките-робот за режим на работа „Team“:

- Определяне на височината на рязане
- Създаване на план за косене и задаване на часова зона
- Настройка на сезона за дъжд
- Определяне на разстоянието за стартиране

Настройките за плана на косене, височината на косене и часовата зона трябва да са еднакви за всички косачки-роботи в косачки в

²⁵Средната продължителност на косене трябва да се адаптира към местните и атмосферните условия. Намалването на средната продължителност на косене в сезоните със слаб растеж на трева спомага за предотвратяване на появата на следи по моравата. Не използвайте косачката-робот при замръзване, за да не повредите моравата.

Team. Настройките трябва да се направят индивидуално за всички косачки-роботи. Следните настройки в приложението „MY iMOW®“ са ограничени във функцията „Team“:

- Проверка на сигнала от кабела (възможно само с косачка-робот, която е свързана към главната докинг станция (Team 1))

Следните настройки в приложението „MY iMOW®“ не са на разположение във функцията „Team“:

- Избор на зони
- Задаване на начални точки

Информация за свързването към домашната мрежа

За висока сигурност на данните iMOW® може да се свърже отделно от лични устройства в домашната мрежа. За тази цел съвременните WLAN рутери предлагат възможността за настройка на отделна допълнителна мрежа, напр. WLAN за устройства IoT или WLAN за гости. В нея няма връзка с лични данни и устройства.

Връзките чрез WLAN трябва да бъдат защитени с парола. Паролата не трябва да се предоставя на трети лица.

Настройката на връзките чрез WLAN и функционалността на рутера зависят от производителя на рутера.

9.3 STIHL connected

Die Най-важните настройки могат да се направят от настолен компютър чрез STIHL connected Portal или от мобилно устройство чрез свързаното приложение на STIHL.

Косачката-робот може да бъде свързана с настолен компютър или мобилно устройство чрез безжична мрежова връзка (WLAN) и връзка с мобилен телефон.

Обхватът на функциите е частично ограничен в сравнение с приложението „MY iMOW®“.

Главни функции

- Управление на парка
- Стартиране и спиране на процеса на косене
- План за косене
- Настройване на височината на рязане
- Статус, анализ и докладване
- Отдалечен достъп до косачката робот чрез безжична мрежова връзка (WLAN)

- Отдалечен достъп до косачката-робот чрез връзка с мобилен телефон
- Помощ

9.4 Използване на защита с ПИН код

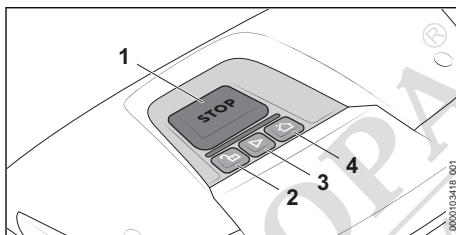

Бутоните (3 и 4) могат да се защитят с ПИН код. Ако защитата с ПИН код е активна, косачката-робот не може да се управлява повече директно с бутоните. Защитата с ПИН код се настройва от приложението „MY iMOW®“.

Бутоните „СТОП“ (1) и „КАТИНАР“ (2) са изключени от защитата с ПИН код. Косачката-робот може да се спре и при активна защита с ПИН код.

Управление на косачката-робот с активна защита с ПИН код

- ▶ Натиснете бутона „СТОП“ (1).
- ▶ Натиснете бутона „КАТИНАР“ (2).
- ▶ Натиснете осветените бутони „СТАРТ“ (3) или „ВКЪЩИ“ (4).
- ▶ Въведете ПИН кода чрез осветените бутони (2 до 4).
При правилно въвеждане защитата с ПИН код се отменя за 60 секунди.
- ▶ Натиснете желания бутон, за да стартирате процеса на косене (3) или да изпратите косачката-робот към докинг станцията (4).
Ако не е натиснат нито един от бутоните или е въведен грешен ПИН код, косачката-робот продължава текущото си действие след 60 секунди.

10 Спиране на косачката-робот и активиране на блокировката на уреда

10.1 Спиране на косачката-робот и активиране на блокировката на уреда



ПРЕДУПРЕЖДЕНИЕ

- Косачката-робот може да се включи по невнимание, ако не бъде спряна и деактивирана чрез активиране на блокировката на уреда, както е описано в това ръководство за употреба. Хората могат да бъдат сериозно наранени и да възникнат материални щети.
 - Спрете косачката-робот и активирайте блокировката на уреда по време на транспортиране, съхранение, почистване, поддръжка, ремонт или в случай на променено или необичайно поведение.

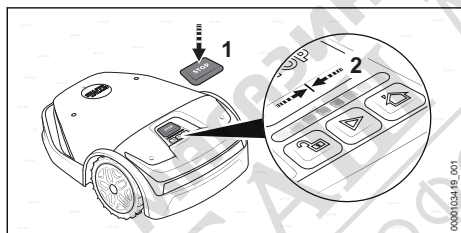

- Натиснете бутона „СТОП“ (1). Косачката-робот е спряна и заключена.
- Натиснете бутона „СТОП“ (1) и го задръжте натиснат, докато светлинната лента (2) светне изцяло в червено.
- Натиснете бутона „СТОП“ (1). Светлинната лента (2) мига два пъти. Блокировката на косачката-робот е деактивирана. Косачката-робот може да се транспортира, съхранява, почиства или обслужва.

11 Транспортиране

11.1 Транспортиране на косачката-робот

- Спрете на косачката-робот и активирайте блокировката на уреда.

Носене на косачката-робот

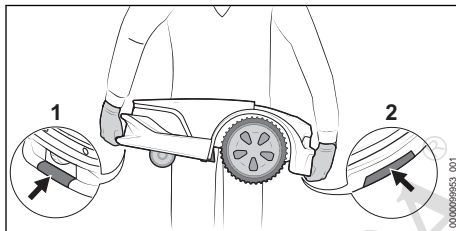

- Носете работни ръкавици от устойчив материал.
- Носете косачката-робот за предното място за хващане (1) и задното място за хващане (2).

Транспортиране на косачката-робот с превозно средство

- Осигурете косачката-робот така, че да не може се преобърне или премести.

11.2 Транспортиране на акумулаторната батерия

Акумулаторната батерия е вградена в косачката-робот и може да се демонтира само от специализиран търговски обект на STIHL.

- Убедете се, че акумулаторната батерия се намира в състояние, съответстващо на изискванията за техническа безопасност.
- Опаковайте акумулаторната батерия така, че да не може да се мести в опаковката.
- Подсигурете опаковката така, че да не може да се движи.

Акумулаторната батерия подлежи на изискванията за транспортиране на опасни товари. Акумулаторната батерия е класифицирана като UN 3480 (литиево-йонни батерии) и е изпитана в съответствие с Ръководството на ООН "Изпитвания и критерии, част III, подраздел 38.3".

Правилата за транспортиране са посочени на www.stihl.com/safety-data-sheets.

12 Съхранение

12.1 Подготовка на косачката-робот за съхранение

STIHL препоръчва при по-дълги прекъсвания на работата, напр. зимна пауза, да поставите косачката-робот в „зимен сън“. „Зимният сън“ деактивира всички ненужни допълнителни функции на косачката-робот и осигурява минимално разреждане на батерията.

- ▶ Ако „Функции за достъп“ са активирани в приложението „MY iMOW®“: деактивирайте „Допълнителни функции“.
- ▶ Ако състоянието на зареждане на косачката-робот е под 50 %: заредете косачката-робот, докато се достигне състояние на зареждане над 50 %.

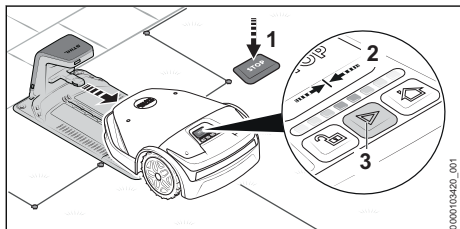

- ▶ Вземете косачката-робот от докинг станцията.

Натиснете последователно следната комбинация от бутони:

- ▶ Натиснете бутона „СТОП“ (1). Косачката-робот е спряна и заключена.
- ▶ Натиснете бутона „СТОП“ (1) и го задръжте натиснат, докато светлинната лента (2) светне изцяло в червено.
- ▶ Натиснете бутона „СТОП“ (1). Светлинната лента (2) мига два пъти. Блокировката на косачката-робот е деактивирана.
- ▶ Натиснете бутона „СТОП“ (1) и го задръжте натиснат, докато светлинната лента (2) светне изцяло в червено и накрая мигне два пъти в червено. Режимът „Зимен сън“ е активиран. Всички допълнителни функции са деактивирани.

След зимната пауза косачката-робот трябва да се активира, така че отново да е готова за работа:

- ▶ Поставете косачката-робот в площта за косене.
- ▶ Натиснете бутона „СТАРТ“ (3). Режимът „Зимен сън“ е деактивиран и косачката-робот отново е готова за работа.

12.2 Съхранение на косачката робот

- ▶ Съхранявайте косачката робот така, че да бъдат изпълнени следните условия:
 - Косачката робот се намира извън обсега на деца.
 - Косачката робот е чиста и суха.
 - Косачката робот се намира в затворено помещение.

- Акумулаторната батерия на косачката робот е заредена.
- Косачката робот не се съхранява извън посочените температурни граници, 17.6.
- Косачката робот не може да се пообърне.
- Косачката робот не може да се претърколи.
- Косачката-робот стои хоризонтално на колелата си.
- Върху косачката-робот не са поставени предмети.

Косачката-робот може да се съхранява и на стойката за стена. Стойката за стена се предлага като принадлежност.

УКАЗАНИЕ

- Ако косачката робот не се съхранява така, както е описано в това ръководство за употреба, акумулаторната батерия може да се разреди дълбоко и по този начин да се повреди непоправимо.
 - ▶ Заредете акумулаторната батерия на косачката робот преди съхранение.

12.3 Съхранение на докинг станцията, кабела за зареждане и захранващия блок

При по-дълги прекъсвания на работата, напр. зимна почивка, докинг станцията, кабелът за зареждане и захранващият блок могат да останат в площта за косене.

- ▶ Извадете щепсела на захранващия блок от контакта.
- ▶ Защитете щепсела от атмосферните влияния.
- ▶ Почистете всички компоненти.

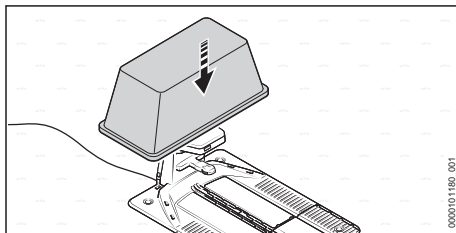

- ▶ Покрийте докинг станцията, напр. с голяма кофа или вана за хоросан.

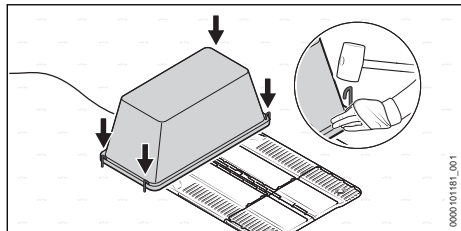

- ▶ Фиксирайте кофата или ваната за хоросан към земята с фиксиращи пирони.

Демонтаж на докинг станцията, кабела за зареждане и захранващия блок

Докинг станцията, кабелът за зареждане и захранващият блок също могат да бъдат демонтирани при съхранение на стойката за стена, която се предлага като принадлежност, или ако покриването не е възможно.

- ▶ Извадете щепсела на захранващия блок от контакта.
- ▶ Почистете всички компоненти.
- ▶ Разединете кабела за зареждане от докинг станцията и захранващия блок и го навийте.
- ▶ Демонтирайте захранващия блок и навийте съединителния кабел.
- ▶ Разединете ограничителния кабел и направляващото въже от докинг станцията.
- ▶ Смажете краищата на кабелите, за да ги предпазите от корозия и атмосферни влияния.
- ▶ Демонтирайте докинг станцията.

13 Почистване

13.1 Почистване на косачката-робот

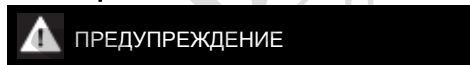

- Режещите ръбове на ножчетата са остри. Потребителят може да се пореже.
 - ▶ Носете работни ръкавици от устойчив материал.

Редовно почиствайте косачката-робот. Интервалът на почистване зависи от условията на употреба и може да бъде повлиян от влага, вида и растежа на тревата.

- ▶ Спрете косачката-робот и активирайте блокировката на уреда.

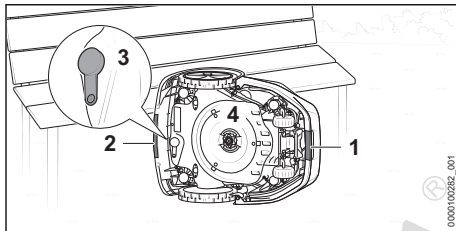

- ▶ Хванете косачката-робот за предното място за хващане (1) и задното място за хващане (2).
- ▶ Поставете косачката-робот настрани и я осигурете срещу падане.
- ▶ Проверете тапата (3) на буксата за диагностика за повреди и плътно прилягане.
- ▶ Ако режещият диск (4) е силно замърсен: демонтирайте режещия диск (4).

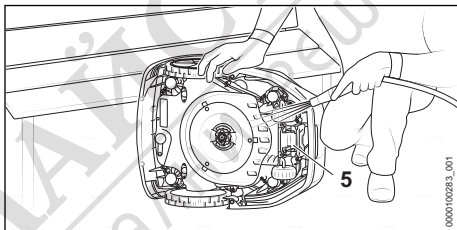

- ▶ Разрохкайте мръсотията с дървена пръчка или мека четка. Ако е необходимо, използвайте рН неутрално почистващо средство. STIHL препоръчва STIHL Multiclean.
- ▶ Изплакнете незалепналата мръсотия с лека струя вода.
- ▶ Почистете долната страна на косачката-робот с влажна кърпа.
- ▶ Почистете ножчетата и ножовия диск. За да се получава добър резултат от косенето и за безпроблемна работа ножчетата трябва да се движат свободно.
- ▶ Почистете контактите за зареждане (5) с влажна кърпа.
- ▶ Почистете капака и командния панел с влажна кърпа.

13.2 Почистване на докинг станцията, захранващия блок, кабела за зареждане и щепселните съединения

- ▶ Извадете щепсела на захранващия блок от контакта.

- ▶ Почистете докинг станцията, храняващия блок и кабела за зареждане с влажна кърпа.
 - ▶ Ако е необходимо: разрохкайте упоритите замърсявания с мека четка.
- ▶ Почистете щепселните съединения със суха кърпа без власинки.
 - ▶ Ако е необходимо: разрохкайте упоритите замърсявания с четчица.

14 Поддръжка и смяна на ножчетата

14.1 Визуална проверка

- ▶ Редовно проверявайте косачката-робот:
 - Чистота на контактите за зареждане
 - Проверка на капака и защитната лайсна за повреди
 - Проверка на движението на колелата
 - Проверете ножчетата за повреди, износване, пукнатини и лекота на движението.
 - Обикновено ножчетата могат да се използват няколко седмици. Значително влияние върху срока на годност на ножчетата оказват средната продължителност на косене, растежът на тревата, наличието на пясък, клони или шума върху повърхността за косене.

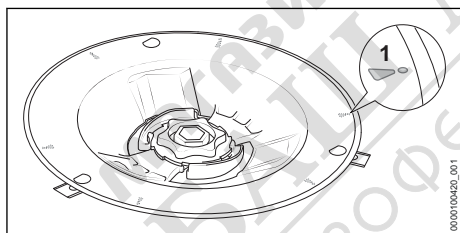

- Проверете ножовия диск за повреди и износване.
 - Сменете косачния механизъм, ако маркировките за износване (1) са се изтрили и са се появили дупки.

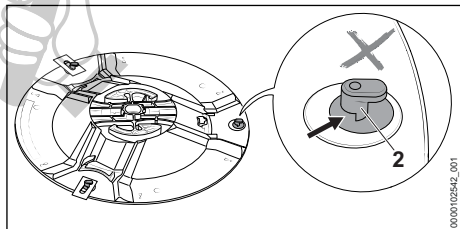

- Проверете L-образните болтове (2) за повреди и износване.

- Сменете косачния механизъм, ако L-образните болтове (2) са се износили повече от половината.

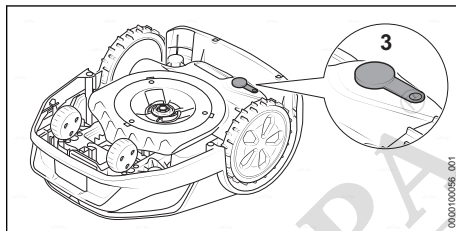

- Проверете тапата (3) на буксата за диагностика за повреди и плътно прилягане.

14.2 Смяна на ножчетата

⚠ ПРЕДУПРЕЖДЕНИЕ

- Режещите ръбове на ножчетата са остри. Потребителят може да се пореже.
 - ▶ Носете работни ръкавици от устойчив материал.
- ▶ Спрете косачката-робот и активирайте блокировката на уреда.

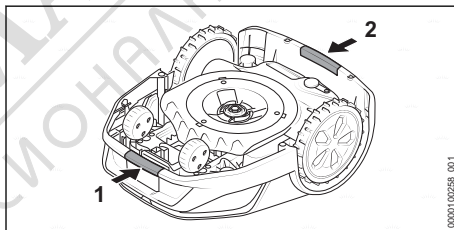

- ▶ Хванете косачката-робот за предното място за хващане (1) и задното място за хващане (2).
- ▶ Обърнете косачката-робот по гръб.

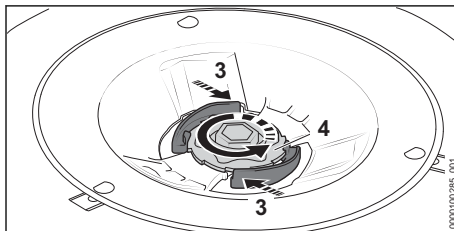

- ▶ Натиснете лоста (3) и го задръжте натиснат.
- ▶ Въртете гайката (4) обратно на часовниковата стрелка, докато може да бъде свалена.

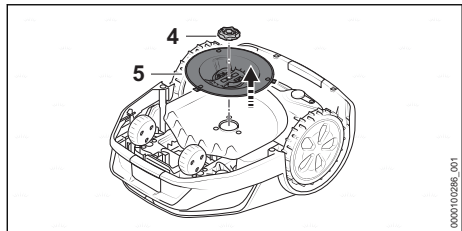

- ▶ Свалете гайката (4).
- ▶ Свалете режещия диск (5).

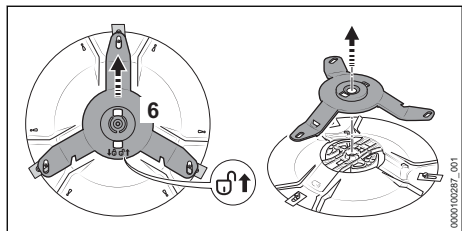

- ▶ Преместете ножодържача (6) по посока на стрелката ↺.
- ▶ Ножодържачът (6) се отключва.
- ▶ Свалете ножодържача (6).

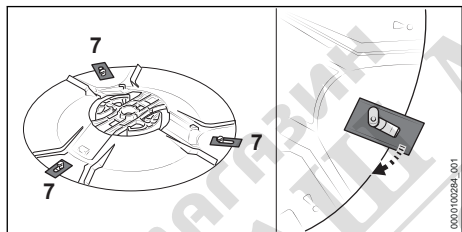

- ▶ Откачете всички стари ножчета (7).

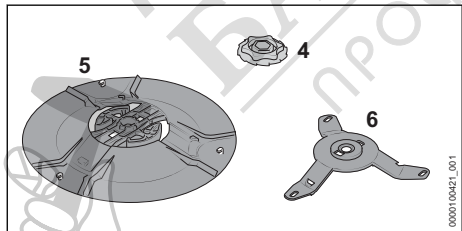

- ▶ Почистете режещия диск (5), ножодържача (6) и гайката (4).

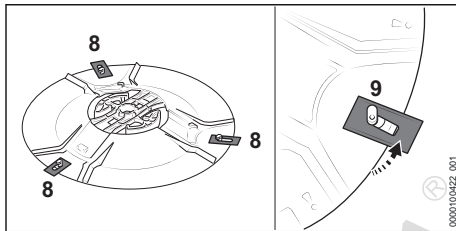

- ▶ Окачете новите ножчета (8). Използвайте само едно ножче на L-образен болт (9). Ножчетата могат да се подравняват според нуждите. Ножчетата могат да се движат свободно около L-образния болт.

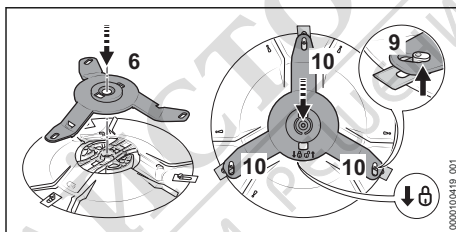

- ▶ Поставете ножодържача (6).
- ▶ Преместете ножодържача (6) по посока на стрелката ↺ и се уверете, че и трите рамена (10) са под L-образния болт (9). Ножодържачът (6) е заключен.
- ▶ Поставете режещия диск (5) на косачката-робот.
- ▶ Отвъртете гайката (4) по посока на часовниковата стрелка.
- ▶ Затегнете здраво гайката (4) по посока на часовниковата стрелка. Лостът (3) се фиксира с шракване.

15 Ремонт

15.1 Ремонт на косачката-робот, акумулаторната батерия, косачния механизъм, докинг станцията и захранващия блок

Ползвателят не може сам да ремонтира косачката-робот, акумулаторната батерия, докинг станцията и захранващия блок.

Повредените и износени ножчета, както и косачния механизъм, могат да бъдат сменени.

- ▶ Ако косачката-робот, акумулаторната батерия, докинг станцията, кабелът за зареждане, зареждащият блок или съединителният кабел са повредени: не използвайте косачката-робот, акумулаторната батерия, докинг станцията, кабелът за зареждане, захранващият блок или захранващият кабел и се обърнете към специализиран търговски обект на STIHL.
- ▶ Ако ножче е повредено или износено:
 - ▶ Спрете на косачката-робот и активирайте блокировката на уреда.
 - ▶ Сменете всички ножчета. Ножчетата не могат да се заточват.
- ▶ Ако режещият диск или L-образните болтове върху режещия диск са повредени или износени:
 - ▶ Спрете на косачката-робот и активирайте блокировката на уреда.
 - ▶ Сменете косачния механизъм.
- ▶ Ако указателните табелки са нечетливи или повредени: указателните табелки трябва да се сменят от специализиран търговски обект на STIHL.

15.2 Удължаване или ремонт на ограничителния кабел или на направляващото въже

Ограничителният кабел или направляващото въже могат да бъдат удължени или поправени с помощта на съединители за кабели.

Съединителите за кабели са пълни с гел, за да се предотврати преждевременно износване или корозия на краищата на кабелите.

- ▶ Уверете се, че общата дължина на ограничителните кабели не надвишава максималната дължина от 850 m.

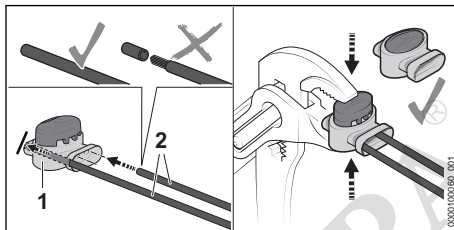

- ▶ Поставете краищата на кабелите (2) в съединителите за кабели (1). Краищата на кабелите не трябва да се оголват.
- ▶ Притиснете съединителя за кабели (1) с клещи докрай.

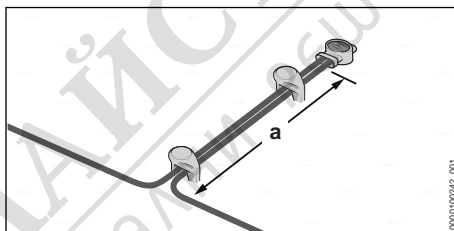

- ▶ Насочете ограничителните кабели успоредно и близо един до друг на дължина от най-малко $a = 5$ cm без да пресичате ограничителните кабели.

16 Отстраняване на неизправности

16.1 Отстраняване на неизправности на косачката-робот

Повечето неизправности се показват в приложението „MY iMOW®“ и чрез червени светлинни шаблони на косачката-робот или на докинг станцията.

За отстраняване на неизправностите процедирайте по следния начин:

- ▶ Следвайте инструкциите в приложението „MY iMOW®“.

или

- ▶ Натиснете бутона „КАТИНАР“ на командния панел и следвайте акустичните инструкции.

Неизправност	Светлинна лента на косачката-робот или на докинг станцията	Причина	Отстраняване
Косачката-робот отменя настройката на	Светлинната лента мига 2 пъти в червено.	Вече има настройки на косачката-робот, които влияят на функцията Team.	▶ Върнете стандартните настройки на косачката-робот в приложението „MY iMOW®“.

Неизправност	Светлинна лента на косачката-робот или на докинг станцията	Причина	Отстраняване
функцията „Team“.		Не е спазена последователността за настройване на функцията Team.	<ul style="list-style-type: none"> ▶ Върнете стандартните настройки на всички косачки-роботи в приложението „MY iMOW®“. ▶ Настройте функцията Team в низходящ ред,  5.7.2.
		Има неизправност в ограничителния кабел или направляващото въже.	<ul style="list-style-type: none"> ▶ Уверете се, че ограничителният кабел и направляващото въже са неповредени. ▶ Уверете се, че ограничителният кабел или направляващото въже са правилно свързани към докинг станцията,  5.6.1. ▶ Уверете се, че ограничителният кабел и направляващото въже а правилно свързани към съединителя за кабел,  5.5.1.
		Защитата с ПИН код на косачката-робот е активирана.	▶ Защитата с ПИН код в приложението „MY iMOW®“ е деактивирана.
Косачката-робот спира, докато се прибира към докинг станцията.		Акумулаторната батерия е разредена.	<ul style="list-style-type: none"> ▶ Уверете се, че ограничителният кабел не е надвишил максималната дължина,  17.1. ▶ Оптимизирайте полагането на направляващото въже. ▶ Положете друго направляващо въже в площта за косене. ▶ Занесете косачката-робот в докинг станцията за зареждане. ▶ Ако е възможно: поставете докинг станцията в площта за косене с наклонено положение в долната част на наклона.
Косачката-робот не започва да коси според очакванията.	Светлинната лента свети в синьо.	Косачката-робот се рестартира.	▶ Изчакайте рестартирането да завърши. След това косачката-робот автоматично започва процеса на косене.
	 Светлинната лента свети в червено. Светодиодът на докинг станцията свети в червено.	Има неизправност в ограничителния кабел или направляващото въже.	<ul style="list-style-type: none"> ▶ Уверете се, че ограничителният кабел и направляващото въже са неповредени. ▶ Уверете се, че ограничителният кабел или направляващото въже са правилно свързани към докинг станцията. ▶ Уверете се, че ограничителният кабел и направляващото въже са правилно свързани към съединителя за кабела. ▶ Следвайте инструкциите в приложението „MY iMOW®“.
Косачката-робот не се зарежда.	Светлинната лента свети в червено. Светодиодът на докинг станцията	В косачката-робот, акумулаторната батерия, ذخарнаващия блок или докинг станцията има неизправност.	<ul style="list-style-type: none"> ▶ Уверете се, че контактите за зареждане на докинг станцията и на косачката-робот са чисти. ▶ Следвайте инструкциите в приложението „MY iMOW®“.

Неизправност	Светлинна лента на косачката-робот или на докинг станцията	Причина	Отстраняване
	свети в червено.		▶ Ако неизправността продължава да съществува: спрете опитите за зареждане на косачката-робот, издърпайте щепсела на захранващия кабел от контакта и посетете специализиран търговски обект на STIHL.

17 Технически данни

17.1 Косачка-робот STIHL iMOW® 7.0 PRO

Технически данни

- Ширина на рязане: 28 cm
- Височина на рязане - електрически: 20 mm до 60 mm
- Обороти на режещия диск: 2400 об/мин
- Скорост на косене: 0,5 m/s
- Размери:
 - височина: 291 mm
 - ширина: 525 mm
 - Дължина: 705 mm
- Тегло: 16 kg
- Клас на защита: III
- Клас на защита: IP56
- Максимална площ за косене (отделна косачка-робот): 5000 m²
- Максимална площ за косене (Team от 2 косачки робот): 5500 m²
- Максимална площ за косене (Team от 3 косачки робот): 8000 m²
- Активно време 1000 m² (отделна косачка-робот на седмица)²⁶: 20 h
- Максимална дължина на ограничителния кабел при площи за косене ≤ 5000 m²: 850 m
- Максимална дължина на ограничителния кабел при площи за косене ≥ 5000 m²: 460 m
- Максимално нанагорнище: 45 %

Bluetooth®

- Връзка за данни: Bluetooth® 5.1. Мобилният терминал трябва да е съвместим с Bluetooth® Low Energy 5.0 и да поддържа Generic Access Profile (GAP).
- честотна лента: ISM лента 2,4 GHz

- Максимална излъчвана мощност на предавателя: 1 mW
- Обхват на сигнала: ок. 10 m. Силата на сигнала зависи от условията на обкръжаващата среда и мобилния терминал. Обхватът може да се различава значително в зависимост от външните условия, включително използваното приемно устройство. В затворените пространства и през металните бариери (например стени, рафтове, куфари) обхватът може значително да се намали.
- Изисквания към операционната система на мобилното крайно устройство: виж info.myimow.stihl.com

Безжична мрежа (WLAN)

- Стандарт на мрежата: IEEE 802.11b/g/n
- Честотна лента: 2,4 GHz
- максимална излъчвана мощност на предавателя: 100 mW

Връзка с мобилен телефон

- Формат на SIM-картата: eSIM
- Честотни ленти
 - LTE-Cat-M1: B1, B2, B3, B4, B5, B8, B12, B13, B20, B28, B66
 - UMTS, HSDPA, HSPA+: B1, B2, B4, B5, B6, B8, B19
 - GSM, GPRS, EDGE: 850 MHz, 900 MHz, 1800 MHz, 1900 MHz
- Максимална излъчвана мощност на предавателя: 2 W
- Среден обем данни на месец: вижте ЧЗВ на <https://support.stihl.com>

Спецификация на мрежата

- Комуникация с платформата STIHL IoT
- Интерфейс: безжична мрежа (WLAN), мобилна радиовръзка
- Протокол и порт: MQTT чрез TCP (8883)

²⁶При идеални условия (малко препятствия, проста геометрия и леки наклони в градината, умерен растеж на моравата)

Конфигурация на мрежата

- Интерфейс: безжична мрежа (WLAN), мобилна радиовръзка
- Протокол и порт: DHCP/DHCPv6 чрез UDP (68/546)

Комуникация с приложението „MY iMOW®“

- Интерфейс: Bluetooth® Low Energy
 - Протокол и порт: собствен чрез GATT
- Синхронизация на времето**
- Интерфейс: безжична мрежа (WLAN), мобилна радиовръзка
 - Протокол и порт: NTP чрез TCP/UDP (123)

Резолуция на имена на домейни и адреси

- Интерфейс: безжична мрежа (WLAN), мобилна радиовръзка
- Протокол и порт: DNS чрез TCP/UDP (53)

Актуализация OTA, проверка на онлайн статуса на косачката-робот, комуникация с платформата STIHL IoT

- Интерфейс: безжична мрежа (WLAN), мобилна радиовръзка
- Протокол и порт: HTTP/HTTPS чрез TCP (80/443)

Данни от сензори**Приемник данни за позиция/сензор GNSS**

- Данни за местоположение (дължина, ширина, височина)

17.2 Ножчета

- Брой ножчета: 3

17.3 Акумулаторна батерия STIHL AAI

Акумулаторната батерия е вградена в косачката-робот и може да се демонтира само от специализиран търговски обект на STIHL.

- Технология на акумулаторната батерия: литиево-йонна
- Напрежение: 36 V
- Капацитет в Ah: виж табелката с данни
- Вътрешна енергия в Wh: виж табелката с данни
- Тегло в kg: виж заводска табелка

17.4 Докинг станция и захранващ блок**Докинг станция**

- Клас на защита: III
- Вид защита: IPX5
- Тегло: 4,0 kg
- Ограничителен кабел и направляващо въже
 - Напрежение: 42 V d.c.
 - Честотен диапазон: 1,4 kHz bis 20 kHz

Захранващ блок

- Зависеци от пазара изпълнения:
 - DM210E-420A
 - DM210E-420AS
 - DM210K-420A
 - DM210S-420A
- Тегло: 2,0 kg
- Номинално напрежение: виж табелката с данни
- Честота: виж табелката с данни
- Номинална мощност: виж табелката с данни
- Електрически ток за зареждане: виж табелката с данни
- Клас на защита: II
- Клас на защита: IP 67

17.5 Удължителни проводници

Когато се използва удължителен проводник, жиците му в зависимост от напрежението и дължината на проводника трябва да имат поне следните сечения:

Ако номиналното напрежение върху табелката с данни е 220 V до 240 V:

- дължина на проводника до 20 m: AWG 15 / 1,5 mm²
- дължина на проводника от 20 m до 50 m: AWG 13 / 2,5 mm²

Ако номиналното напрежение върху табелката с данни е 100 V до 127 V:

- дължина на проводника до 10 m: AWG 14 / 2,0 mm²
- дължина на проводника от 10 m до 30 m: AWG 12 / 3,5 mm²

17.6 Температурни граници



ПРЕДУПРЕЖДЕНИЕ

- Акумулаторната батерия в косачката-робот не е защитена срещу всички въздействия на околната среда. Ако акумулаторната батерия е изложена на неподходящи въздействия в околната среда, тя може да експлодира. Хората могат да бъдат сериозно наранени и да възникнат материални щети.
 - ▶ Не зареждайте акумулаторната батерия при температури под + 5 °C или над + 40 °C.
 - ▶ Не използвайте косачката-робот при температури под + 5 °C или над + 40 °C.
 - ▶ Не използвайте докинг станцията и захранващия блок при температури под + 5 °C или над + 40 °C.
 - ▶ Не съхранявайте косачката-робот при температури под 0 °C или над + 40 °C.
 - ▶ Не съхранявайте докинг станцията и захранващия блок при температури под - 20 °C или над + 60 °C.

17.7 Препоръчителни температурни диапазони

За оптимална производителност на акумулаторната батерия, инсталирана в косачката-робот, докинг станцията и захранващия блок, спазвайте следните температурни диапазони:

- Зареждане: + 5 °C до + 40 °C
- Употреба: + 5 °C до + 40 °C
- Съхранение на косачката-робот: + 0 °C до + 40 °C
- Съхранение на докинг станцията и захранващия блок: - 20 °C до + 60 °C

Ако акумулаторната батерия се зарежда, използва или съхранява извън препоръчителните температурни диапазони, производителността може да се понижи.

17.8 Звукови характеристики

Коефициентът K за нивото на звукова мощност възлиза на 2 dB(A).

- Максимално ниво на звукова мощност измерено съгласно 2000/14 EG: 59 dB(A).
- Максимално ниво на звукова мощност гарантирано съгласно 2000/14 EG: 61 dB(A).

17.9 REACH

Съкращението "REACH" обозначава регламента на EG (Европ. общност) за регистри-

ране, анализ и допустимост на химическите препарати.

Информацията за изпълнение на регламента REACH е посочена по-долу www.stihl.com/reach.

18 Резервни части и принадлежности

18.1 Резервни части и принадлежности

STIHL С тези символи се обозначават оригинални резервни части на STIHL и оригинални принадлежности на STIHL.

Фирма STIHL препоръчва да се използват оригинални резервни части и оригинални принадлежности на STIHL.

Резервните части и принадлежностите на други производители не могат да бъдат оценени от STIHL по отношение на надеждността, безопасността и пригодността им, въпреки продължаващото наблюдение на пазара и STIHL не може да гарантира използването им.

Оригинални резервни части и оригинални принадлежности на STIHL се предлагат от специализиран търговски обект на STIHL.

19 Извеждане от експлоатация и изхвърляне

19.1 Извеждане от експлоатация на косачката-робот

Косачката-робот е свързана с персонален акаунт в STIHL, с мобилни крайни устройства и частни радиомрежи (WLAN). Поради съображения за сигурност всички връзки трябва да бъдат разединени и личните данни – изтрити, преди косачката-робот да бъде изхвърлена, продадена или изгубена.

- ▶ Възстановете фабричните настройки на косачката-робот чрез приложението „MY iMOW®“.
- ▶ Паролите и свързаните уреди се изтриват.
- ▶ Премахнете косачката-робот от потребителския акаунт чрез приложението „MY iMOW®“.

19.2 Изхвърляне на косачката-робот

Информацията относно изхвърлянето можете да получите от местната администрация или от специализиран търговски обект на STIHL.

Неправилното изхвърляне може да увреди здравето и да замърси околната среда.

Косачката-робот съдържа вградена акумулаторна батерия, която трябва да се изхвърля отделно.

- ▶ Старите използвани косачки-роботи трябва да се предават за изхвърляне в специализиран търговски обект на фирма STIHL. Специализираният търговски обект на STIHL ще изхвърли вградената акумулаторна батерия от косачката-робот.
- ▶ Занесете продуктите на STIHL, включително опаковките, до подходящ събирателен пункт за рециклиране в съответствие с местните разпоредби.
- ▶ Не ги изхвърляйте заедно с битовите отпадъци.

20 Декларация на ЕС (EU) за съответствие

20.1 Косачка-робот STIHL iMOW® 7.0 PRO

ANDREAS STIHL AG & Co. KG
Badstraße 115
D-71336 Waiblingen

Германия

декларира на своя собствена отговорност, че

- вид: косачка робот
- фабрична марка: STIHL
- тип: iMOW® 7.0 PRO
- серийна идентификация: IA01

и

- вид: докинг станция
- фабрична марка: STIHL
- тип: докинг станция
- серийна идентификация: IA01

отговарят на приложимите разпоредби на директиви 2006/42/ЕО, 2011/65/ЕС, 2006/66/ЕО, 2014/53/ЕС и са произведени и разработени съгласно валидните към датата на производство версии на следните стандарти: EN 50636-2-107, EN 60335-1 Ed 5, EN 55014-1, EN 55014-2, EN 61000-3-2, EN 61000-3-3, EN 62311, ETSI EN 301 489-1 V2.2.3 (2019-11),

ETSI EN 303 447 V1.3.1 (2022-07),
ETSI EN 301 489-52 V1.2.1 (2021-11),
ETSI EN 301 511 V12.5.1 (2017-03),
ETSI EN 303 413 V1.2.1 (2021-04),
ETSI EN 301 489-17 V3.2.4 (2020-09),
ETSI EN 301 489-19 V2.2.1 (2022-09),
ETSI EN 300 328 V2.2.2 (2019-07),
ETSI EN 301 908-1 V15.2.1 (2023-01),
ETSI EN 301 908-13 V13.2.1 (2022-02).

Участващ нотифициран орган: VDE Prüf- u. Zertifizierungsinstitut GmbH, № 0366, е проверил съответствието в съответствие с Приложение III Модул Б на Директива 2014/53/ЕС и е издал следния сертификат на ЕС за изследване на типа: 40055521.

Техническата документация се съхранява в отдел Одобрение на продукти на ANDREAS STIHL AG & Co. KG.

Годината на производство, страната на производство и машинният номер са посочени върху косачката-робот.

Вайблинген, 2024-02-16

ANDREAS STIHL AG & Co. KG

в качеството на заместник



Robert Olma, Vice President, Regulatory Affairs & Global Governmental Relations

21 Декларация за съответствие UKCA

21.1 Косачка-робот STIHL iMOW® 7.0 PRO

**UK
CA**

ANDREAS STIHL AG & Co. KG
Badstraße 115
D-71336 Waiblingen

Германия

декларира на своя собствена отговорност, че

- вид: косачка робот
- фабрична марка: STIHL
- тип: iMOW® 7.0 PRO
- серийна идентификация: IA01

и

- вид: докинг станция

- фабрична марка: STIHL
- тип: докинг станция
- серийна идентификация: IA01

отговарят на приложимите разпоредби на нормативните актове на Обединеното кралство The Restriction of the Use of Certain Hazardous Substances in Electrical and Electronic Equipment Regulations 2012, Supply of Machinery (Safety) Regulations 2008, Radio Equipment Regulation 2017, The Product Security and Telecommunications Infrastructure (Security Requirements for Relevant Connectable Products) Regulations 2023: Schedule 1, Electromagnetic Compatibility Regulations 2016 и са разработени и произведени съгласно валидните към датата на производство версии на следните стандарти: EN 50636-2-107, EN 60335-1 Ed 5, EN 55014-1, EN 55014-2, EN 61000-3-2, EN 61000-3-3, EN 62311, ETSI EN 301 489-1 V2.2.3 (2019-11), ETSI EN 303 447 V1.3.1 (2022-07), ETSI EN 301 489-52 V1.2.1 (2021-11), ETSI EN 301 511 V12.5.1 (2017-03), ETSI EN 303 413 V1.2.1 (2021-04), ETSI EN 301 489-17 V3.2.4 (2020-09), ETSI EN 301 489-19 V2.2.1 (2022-09), ETSI EN 300 328 V2.2.2 (2019-07), ETSI EN 301 908-1 V15.2.1 (2023-01), ETSI EN 301 908-13 V13.2.1 (2022-02).

Периодът от време за актуализации за сигурност е 24 месеца.

Техническата документация се съхранява от ANDREAS STIHL AG & Co. KG.

Годината на производство, страната на производство и машинният номер са посочени върху косачката-робот.

Вайблинген, 2024-04-29

ANDREAS STIHL AG & Co. KG

в качеството на заместник



Robert Olma, Vice President, Regulatory Affairs & Global Governmental Relations

22 Адреси

www.stihl.com

23 Софтуер с отворен код

23.1 Софтуер с отворен код

Този продукт съдържа защитен с авторски права софтуер с отворен код, който е лицензиран от съответните автори при определени лицензионни условия, като например „GNU General Public License“ (GPL), der „GNU Lesser General Public License“ (LGPL), der „Apache License“ или бяха пуснати подобни лицензи. Ако в това ръководство има забележки за авторски права, условия за използване или лицензионни условия, които противоречат на приложим лиценз с отворен код, те не се прилагат. Използването и разпространението на включения софтуер с отворен код е предмет изключително на съответния лиценз за отворен код. Доколкото приложимият лиценз ви дава право на изходния код на този софтуер и/или други допълнителни данни, можете да го използвате за период от три години след последната доставка на продукта от наша страна и, ако условията на лиценза изискват това, докато предоставяме поддръжка на клиенти за продукта. За да получите пълния съответен изходен код от нас, можете да изпратите заявката си, като посочите името на продукта, серийния номер и версията на съответния софтуер, на следния адрес: ANDREAS STIHL AG & Co. KG, Open Source Team/Officer, Postfach 17 71, 71307 Waiblingen, Германия. Запазваме си правото да ви таксуваме за цената на носителя на данни и разходите за доставка. Допълнителна информация ще намерите на: <https://opensource.stihl.com>

Cuprins

1	Prefață.....	806
2	Informații referitoare la acest Manual de инструкции.....	806
3	Cuprins.....	807
4	Инструкции de siguranță.....	809
5	Utilizarea robotului de tuns gazonul în еchipă.....	818
6	Utilizarea robotului de tuns gazonul ca un singur utilaj.....	831
7	Îнchидerea интерфейса radio Bluetooth®....	854
8	Modelul de lumină de pe robotul de tuns gazonul și стацията de анdocare.....	855
9	Operarea și reglarea robotului de tuns gazonul.....	856