

iMOW® 5.0 EVO,
6.0 EVO, 7.0 EVO

STIHL



- 2 - 49 Gebrauchsanleitung
49 - 96 Instruction Manual
96 - 146 Manual de instrucciones
146 - 191 Skötselmanual
191 - 237 Käyttöohje
237 - 283 Betjeningsvejledning
283 - 328 Bruksanvisning
328 - 374 Návod k použití
374 - 422 Használati utasítás
422 - 471 Instruções de serviço
471 - 522 Инструкция по эксплуатации
522 - 571 Instrukcja użytkowania
571 - 622 Ръководство за употреба
622 - 671 Instrucțiuni de utilizare



корzystania lub postanowienia licencyjne, które są sprzeczne z obowiązującą licencją open source, nie mają one zastosowania. Korzystanie i rozpowszechnianie zawartego oprogramowania open source podlega wyłącznie warunkom danej licencji open source. Jeśli dana licencja zezwala na dostęp do kodu źródłowego wybranego oprogramowania oraz ew. innych danych, można uzyskać je od nas przez okres trzech lat od ostatniej dostawy produktu, a jeśli wymagają tego warunki licencji – także później, o ile nadal będziemy oferować wsparcie posprzedażowe dla tego produktu. Aby uzyskać pełny kod źródłowy, należy wysłać zapytanie zawierające nazwę produktu, numer seryjny oraz numer wersji danego oprogramowania na adres: ANDREAS STIHL AG & Co. KG, Open Source Team/Officer, Postfach 17 71, 71307 Waiblingen, Germany. Zastrzegamy sobie prawo do naliczenia opłaty za nośnik i koszty przesyłki. Więcej informacji można znaleźć na stronie: opensource.stihl.com

23	Технически данни.....	617
24	Резервни части и принадлежности.....	620
25	Извеждане от експлоатация и изхвърляне.....	620
26	Декларация на ЕС (EU) за съответствие.....	620
27	Декларация за съответствие UKCA.....	621
28	Адреси.....	621
29	Софтуер с отворен код.....	622

1 Предговор

Уважаеми клиенти,

Радваме се, че сте избрали изделие на фирма STIHL. Ние разработваме и произвеждаме продукти с най-високо качество в съответствие с изискванията на нашите клиенти. Така се създават продукти, които се отличават с висока надеждност дори при изключително високо натоварване.

STIHL също така държи на най-високото ниво в обслужването. Сътрудниците в специализираните ни търговски обекти са готови да ви дадат компетентна консултация и съвети, както и да поемат комплексно техническо обслужване на закупените от Вас апарати.

STIHL е категоричен привърженик на устойчивото и отговорно отношение към природата. Настоящото ръководство за употреба следва да Ви подпомогне в продължителното, сигурно и екологично използване на Вашия продукт на STIHL.

Благодарим Ви за доверието и Ви пожелаваме удоволствие от употребата на изделието от фирма STIHL.



Dr. Nikolas Stihl

ВАЖНО! ПРОЧЕТЕТЕ ПРЕДИ УПОТРЕБА – И СЪХРАНЯВАЙТЕ.

2 Информация относно настоящото Ръководството за употреба

2.1 Действащи документи

Валидни са местните предписания за безопасност.

Съдържание

1	Предговор.....	571
2	Информация относно настоящото Ръководството за употреба.....	571
3	Преглед на съдържанието.....	572
4	Указания за безопасност.....	575
5	Описание на функциите.....	585
6	Подготовка на площта за косене и на косачката-робот за работа.....	586
7	Поставяне на докинг станция.....	587
8	Полагане на ограничителна тел.....	593
9	Приключване на полагането на ограничителния кабел.....	602
10	Полагане на направляващото въже....	604
11	Електрическо свързване на докинг станцията.....	606
12	Зареждане на косачката робот.....	607
13	Свързване на безжичен интерфейс Bluetooth.....	608
14	Светлинна мостра на косачката-робот и на докинг станцията.....	609
15	Управление и настройка на косачката-робот.....	609
16	Спиране на косачката-робот и активиране на блокировката на уреда	610
17	Транспортиране.....	611
18	Съхранение.....	611
19	Почистване.....	613
20	Поддръжка и смяна на ножчетата.....	614
21	Ремонт.....	615
22	Отстраняване на неизправности.....	616

- ▶ Допълнително към настоящото ръководство за употреба да се прочетат, разберат и съхраняват следните документи:
 - Информация за безопасност за акумулаторните батерии и изделията с вградена акумулаторна батерия на STIHL: www.stihl.com/safety-data-sheets

Допълнителна информация за косачките работи на STIHL, съвместимите принадлежности и ЧЗВ можете да намерите на support.stihl.com, info.myimow.stihl.com или в специализиран търгоовски обект на STIHL.

Знакът дума Bluetooth® символите (логата) Bluetooth® са регистрирани търговски марки, собственост на Bluetooth SIG, Inc. Всяко използване на този знак/символ от STIHL става с лиценз.

Косачката робот е оборудвана с безжичен интерфейс Bluetooth®, интерфейс за безжична мрежа и интерфейс за мобилна комуникация. Местните ограничения за експлоатация (например в самолети или болници) трябва да бъдат съблюдавани.

2.2 Обозначение на предупредителни указания, които се срещат в текста



ОПАСНОСТ

- Това указание предупреждава за опасностите, които могат да доведат до тежки наранявания или до смърт.
 - ▶ Посочените мерки ще помогнат за предотвратяването на тежки наранявания или смърт.



ПРЕДУПРЕЖДЕНИЕ

- Това указание предупреждава за опасностите, които могат да доведат до тежки наранявания или до смърт.
 - ▶ Посочените мерки ще помогнат за предотвратяването на тежки наранявания или смърт.

УКАЗАНИЕ

- Това указание предупреждава за опасности, които могат да доведат до материални щети.
 - ▶ Посочените мерки ще помогнат за предотвратяването на материални щети.

2.3 Символи в текста



Този символ насочва към глава от настоящото ръководство за употреба.

3 Преглед на съдържанието

3.1 Косачка-робот

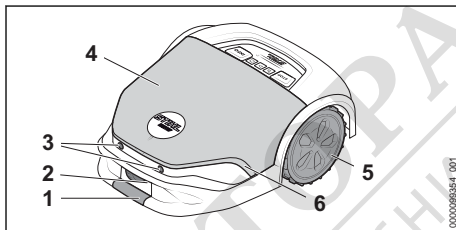

1 Предно място за хващане

Косачката-робот може да се повдига и транспортира чрез едновременно захващане на предните и задните места на захващане.

2 Контакти за зареждане

Контактите за зареждане свързват косачката-робот докинг станцията.

3 Ултразвукови сензори

Ултразвуковите сензори откриват препятствия.

4 Капак

Капакът е на пружини, а сензор за удар открива препятствията в площта за косене.

5 Задвижващи колела

Задвижващите колела задвижват косачката-робот.

6 Светлинна лента

Светлинната лента показва статуса на косачката-робот.

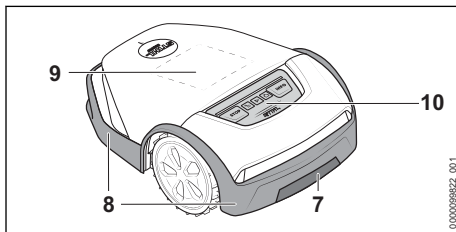

7 Задно място за хващане

Косачката-робот може да се повдига и транспортира чрез едновременно захващане на предните и задните места на захващане.

8 Защитна лайстна

Защитната лайстна зашитава ползвателя от изхвърчащи нагоре предмети и я предпазва от контакт с ножчетата.

9 Матричен дисплей

Матричният дисплей показва статуса на косачката-робот.

10 Команден панел

Командният панел съдържа бутони и сензор за дъжд.

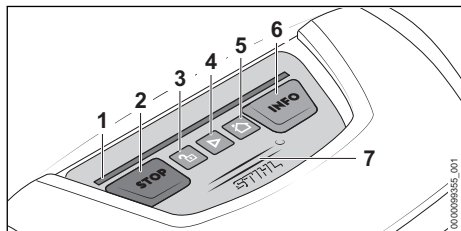
3.2 Команден панел**1 Светлинна лента**

Светлинната лента показва статуса на косачката-робот и сигнализира коя клавишна комбинация трябва да се натисне за конкретно действие.

2 Бутон „СТОП“

Бутонът спира косачката-робот и косачния механизъм. Бутонът служи и за активиране на блокировката на уреда.

3 Бутон „КАТИНАР“

Бутонът отключва косачката-робот заедно с показана клавишна комбинация.

4 Бутон „СТАРТ“

Бутонът стартира режимът на косене.

5 Бутон „ВКЪЩИ“

Бутонът позволява на косачката-робот да се върне обратно в докинг станцията или отменя текущата задача за косене, когато косачката-робот е в докинг станцията.

6 Бутон „ИНФОРМАЦИЯ“

Бутонът позволява на косачката-робот да изговаря информация за текущото състояние.

7 Сензор за дъжд

Сензорът за дъжд реагира на влага. В зависимост от настройката, косачката-робот може да вземе предвид метеорологичните условия в своя план за косене.

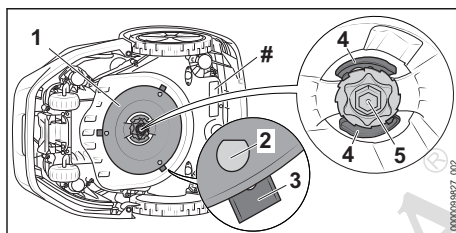
3.3 Косачен механизъм**1 Режещ диск**

Нождържачът служи за закрепване на ножчетата.

2 L-образни болтове

L-образните болтове служат за окачване на ножчетата.

3 Ножчета

Ножчетата косят тревата.

4 Лост

Лостът осигурява гайката.

5 Гайка

Гайката закрепва режещият диск.

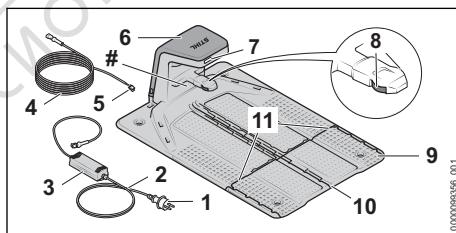
Табелка с техническите данни с машинния номер**3.4 Докинг станция и захранващ блок****1 Щепсел**

Щепселът свързва захранващия кабел с контакта.

2 Съединителен кабел

Съединителният кабел свързва захранващия блок с щепсела.

3 Захранващ блок

Захранващият блок захранва докинг станцията с енергия.

4 Кабел за зареждане

Кабелът за зареждане свързва захранващия блок с докинг станцията.

5 Щепсел

Щепселът свързва кабела за зареждане с докинг станцията.

6 Капак

Капакът покрива докинг станцията и защитава вътрешната електроника.

7 Светодиод

Светодиодът показва статуса на докинг станцията.

8 Контакти за зареждане

Контактите за зареждане свързват докинг-станцията с косачката-робот.

9 Подова плоча

Подовата плоча е основата на докинг станцията.

10 Кабелен канал

Направляващото въже се полага в централния кабелен канал.

11 Кабелен канал

Ограничителният кабел се полага във външните кабелни канали.

Табелка с техническите данни с машинния номер

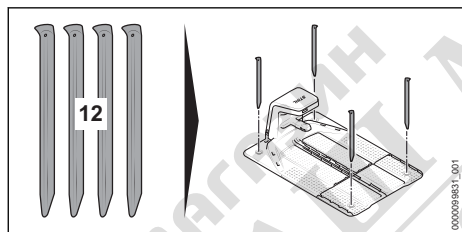

12 Пирон за земя

Четири пирона за земя закрепват докинг станцията към земята.

3.5 IMOW® Ruler и комплект за инсталация

IMOW® Ruler

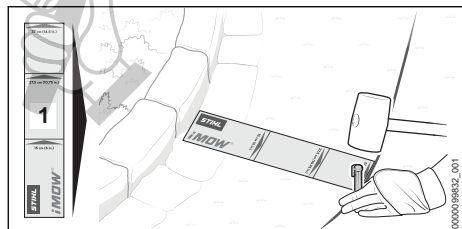

1 IMOW® Ruler

Ruler улеснява полагането на кабелите и служи за спазването на правилното разстояние.

Комплект за инсталация

За пускането в експлоатация на косачката-робот е необходим комплект за инсталация, който не е включен в обхвата на доставката на косачката-робот. Подходящи комплекти за инсталация се предлагат като аксесоари за различни по големина градини.

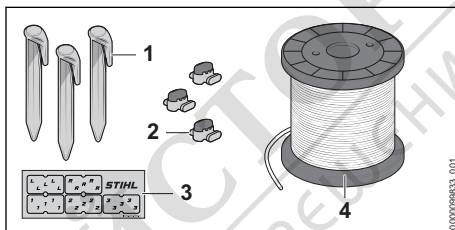

1 Фиксиращ щифт

Фиксиращият пирон закрепва ограничителния и направляващото въже към земята.

2 Съединител за кабел

Съединителят за кабел свързва краищата на кабела заедно.

3 Кабелни маркери

Кабелните маркери служат за обозначаване на краищата на кабела вътре в докинг станцията. Те улесняват разпределянето на краищата на кабелите при свързване към правилната клемма.

4 Телена ролка

Телената ролка е необходима за полагане на ограничителния кабел и направляващото въже.

3.6 Символи

Символите могат да са върху косачката-робот, докинг станцията, захранващия блок или вградения акумулатор и означават следното:

Този символ показва диаметъра на режещия диск.

При смяна на ножчетата този символ показва посоката за отключване на нождържача.

При смяна на ножчетата този символ показва посоката за заключване на нождържача.

Клас на защита 2, двойно изолиран.



Не изхвърляйте изделието заедно с битовите отпадъци.



Посоченото в непосредствена близост до символа показва енергийното съдържание на акумулаторната батерия според спецификацията на производителя на клетката. Наличното за приложение енергийно съдържание е по-ниско.



1 светодиоди светят в червено. Акумулаторната батерия е силно загреля или силно се е охладила.



4 светодиода мигат в червено. В акумулаторната батерия има неизправност.

4 Указания за безопасност

4.1 Предупредителни символи

Предупредителните символи върху косачката-робот, докинг станцията, захранващия блок или вградения акумулатор означават следното:



Да се спазват указанията за безопасност и мерките, свързани с тях.



Прочетете, разберете и съхранявайте настоящото ръководство за употреба.



Да се обърне внимание върху указанията за безопасност, отнасящи се до изхвърчащите нагоре предмети и мерките срещу тях.



Да се спазва безопасно разстояние.



Не докосвайте въртящия се режещ диск с ножчета.



Не се качвайте и не сядайте върху косачката-робот.



Спрете косачката-робот и активирайте блокировката на уреда по време на транспортиране, съхранение, почистване, поддръжка, ремонт или в случай на променено или необичайно поведение.



Дръжте децата далеч от косачката-робот и площта за косене.



Дръжте животните далеч от косачката-робот и площта за косене.



Не потапяйте акумулаторните батерии в течности.



Пазете акумулаторната батерия от горещина и огън.

4.2 Употреба по предназначение

Косачката-робот

STIHL iMOW® 5.0 EVO, 6.0 EVO, 7.0 EVO служи за косене и мулчиране на трева.

Докинг станцията STIHL и доставения захранващ блок DM160X-420X или DM210X-420X зареждат косачката-робот STIHL iMOW® 5.0 EVO, 6.0 EVO, 7.0 EVO.

Косачката-робот, докинг станцията и захранващият блок могат да се използват при дъжд.

Косачката-робот се захранва с енергия от акумулаторна батерия STIHL AAI. Акумулаторната батерия е вградена в косачката-робот и може да се демонтира само от специализиран търговски обект на STIHL.

Косачката-робот може да се конфигурира и управлява чрез приложението „MY iMOW®“.

▲ ПРЕДУПРЕЖДЕНИЕ

- Докинг станциите, захранващите блокове и акумулаторните батерии, които не са одобрени от STIHL за косачката-робот, могат да предизвикат пожар и експлозия. Може да се стигне до тежки наранявания или смърт на хора и до материални щети.
 - ▶ Използвайте косачката-робот с вградена акумулаторна батерия STIHL AAI.
 - ▶ Зареждайте косачката-робот STIHL iMOW® 5.0 EVO, 6.0 EVO, 7.0 EVO с докинг станцията STIHL и захранващ блок STIHL DM160X-420X или DM210X-420X.
- Ако косачката-робот, акумулаторната батерия, докинг станцията или захранващият блок не се използват по предназначение, може да се стигне до тежки наранявания или смърт на хора, както и до възникване на материални щети.
 - ▶ Използвайте косачката-робот, докинг станцията и захранващия блок така,

както е описано в това ръководство за употреба.

4.3 Изисквания към ползвателя

▲ ПРЕДУПРЕЖДЕНИЕ

- Ползвателите, които не са инструктирани предварително, не са в състояние да разпознаят или оценят опасностите, свързани с косачката-робот, докинг станцията или хранящия блок. Ползвателят или други хора могат да получат тежки или смъртоносни наранявания.



- ▶ Прочетете, разберете и съхранявайте настоящото ръководство за употреба.

- ▶ Ако косачката-робот, докинг станцията или хранящият блок ще се дават на друг ползвател: даму се предаде също и ръководството за употреба.
- ▶ Уверете се, че ползвателят удовлетворява следните изисквания:
 - Ползвателят е отпочинал.
 - Ползвателят физически, сетивно и умствено е способен да обслужва и управлява косачката-робот, докинг станцията и хранящия блок. В случай че ползвателят физически, сетивно или умствено е ограничен да го направи, той може да работи с косачката-робот само под надзора или ръководството на отговорно лице. Това включва също и всички работи със и по косачката-робот, докинг станцията, хранящия блок, кабела за зареждане, направляващото въже и ограничителния кабел.
 - Ползвателят може да разпознае и оцени опасностите, свързани с косачката-робот, докинг станцията и хранящия блок.
 - Ползвателят е пълнолетно лице или се обучава професионално в съответствие с националните разпоредби под надзора на друго лице.
 - Ползвателят трябва да е инструктиран от специализиран търговски обект на STIHL или друго компетентно лице, преди да пристъпи към работа с косачката-робот, докинг станцията или хранящия блок за първи път.
 - Ползвателят не бива да работи с уреда когато се намира под въздействието на алкохол, медикаменти или наркотици.

ствие на алкохол, медикаменти или наркотици.

- При инсталацията, управлението, почистването, поддръжката и транспортирането на косачката-робот пазете равновесие, заемайте сигурна и стабилна стойка и не бягайте.
- Понятията „работа“, „приложение“ и „използване“ включват всички работи по косачката-робот, докинг станцията, хранящия блок, кабела за зареждане, направляващото въже и ограничителния кабел, както и по всички принадлежности на iMOW®.
- ▶ При съмнения се обърнете към специализиран търговски обект на STIHL.

4.4 Облекло и екипировка

▲ ПРЕДУПРЕЖДЕНИЕ

- По време на полагането на ограничителния кабел и на направляващото въже и при закрепване на докинг станцията предмети могат да бъдат изхвърлени нагоре с висока скорост при забиване в земята на фиксиращите пирони или фиксиращите куки. Ползвателят може да бъде наранен.
 - ▶ Носете плътно прилягащи предпазни очила. Подходящи предпазни очила са тези, които са минали проверка по стандарт EN 166 или по националните нормативи и със съответна маркировка се предлагат в търговската мрежа.
 - ▶ Носете работни ръкавици от устойчив материал.
- По време на режима на косене предмети могат да бъдат изхвърлени нагоре с висока скорост. Ползвателят може да бъде наранен.
 - ▶ Ако време на косене трябва да влезете в площта за косене:
 - Носете дълъг панталон от устойчив материал.
 - Носете здрави затворени обувки с подметки с грайфери.
- Неподходящото облекло може да се захване в дървото, гъсталата или косачката-робот. Ползватели без подходящо облекло могат да получат тежки наранявания.
 - ▶ Носете плътно прилягащо облекло.
 - ▶ Не носете шалове и бижута.
- По време на почистване, поддръжка или транспорт, ползвателят може да влезе в контакт с ножчетата. Ползвателят може да бъде наранен.

- ▶ Носете работни ръкавици от устойчив материал.
- Ако ползвателят носи неподходящи обувки, той може да се подхлъзне. Ползвателят може да бъде наранен.
- ▶ Ако по време на косенето трябва да влезете в площта за косене: носете здрави затворени обувки с подметки с грайфери.

4.5 Работен участък и неговата околност

4.5.1 Косачка-робот и площ за косене

▲ ПРЕДУПРЕЖДЕНИЕ

- Външни хора, деца и животни не могат да разпознават и оценяват опасности, свързани с работата на косачката-робот и опасностите от евентуално изхвърчащи предмети. Външни лица, деца и животни могат да получат тежки наранявания и да бъдат причинени материални щети.



- ▶ По време на режима на косене дръжте външните лица, децата и животните далеч от площта за косене.
- ▶ Ако косачката-робот се използва на обществено достъпни площи: оградете площта за косене и поставете табелка с предупредителен текст „Предупреждение! Автоматична косачка за трева! Дръжте децата и животните далеч и ги наблюдавайте!“ . Спазвайте местните разпоредби.
- ▶ Уверете се, че деца не могат да играят с косачката-робот.
- ▶ С помощта на ограничителния кабел дефинирайте площта за косене така, както е описано в това ръководство за употреба. С ограничителния кабел ограничете определените площи, през които косачката-робот не трябва да преминава или да коси, от площта за косене.
- ▶ Не работете с косачката-робот върху трошен камък или чакъл.
- Хората могат да се спънат в ограничителния кабел, направляващото въже или фиксиращите пирони. Хората могат да бъдат наранени или да възникнат материални щети.
 - ▶ Положете ограничителния кабел и направляващото въже плоско по земята или ги положете в земята с машина за полагање на кабели.

- ▶ Забийте фиксиращите пирони докрай в земята.
- Ако работите с градински уред или с градински инструмент в площта за косене, инструментът може да удари и да повреди ограничителния кабел, направляващото въже или фиксиращите пирони. Предмети могат да бъдат изхвърлени нагоре с висока скорост. Хората могат да бъдат наранени или да възникнат материални щети.
 - ▶ В зоната на ограничителния кабел или на направляващото въже не работете с градински уред или градински инструмент.
- Електрическите компоненти на косачката-робот могат да произвеждат искри. В леснозапалима или експлозивна среда искрите могат да предизвикат пожар или експлозия. Може да се стигне до сериозни наранявания или смърт на хора, както и до материални щети.
 - ▶ С косачката-робот да не се работи в лесно възпламенима или експлозивна среда.
- В резултат на буря косачката-робот може да се повреди или върху площта за косене може да има предмети. Косачката-робот може да не е в безопасно състояние и по време на косенето предмети могат да бъдат изхвърлени нагоре с висока скорост. Може да се стигне до сериозни наранявания или смърт на хора, както и до материални щети.
 - ▶ След буря проверете безопасността на косачката-робот.
 - ▶ Проверете състоянието на косачната площ, отстранете предметите от косачната площ.

4.5.2 Акумулаторна батерия

Акумулаторната батерия е вградена в косачката-робот и може да се монтира само от специализиран търговски обект на STIHL.

▲ ПРЕДУПРЕЖДЕНИЕ

- Външните лица, децата и животните не могат да разпознават и оценяват опасностите, свързани с акумулаторната батерия. Външните лица, децата и животните могат да получат тежки наранявания.
 - ▶ Дръжте далеч външни лица, деца и животни.
 - ▶ Не оставяйте акумулаторната батерия без надзор.
 - ▶ Уверете се, че деца не могат да играят с акумулаторната батерия.

- Акумулаторната батерия не е защитена срещу всички въздействия на околната среда. Ако акумулаторната батерия е изложена на неподходящи въздействия на околната среда, тя може да се запали, да експлодира или да се повреди непоправимо. В резултат от това може да се стигне до тежки наранявания на хора и възникване на материални щети.



- ▶ Пазете акумулаторната батерия от горещина и огън.
- ▶ Не хвърляйте ножицата в огън.



- ▶ Не зареждайте, използвайте и съхранявайте акумулаторната батерия извън посочените температурни граници 23.6.



- ▶ Не потапяйте акумулаторните батерии в течности.
- ▶ Дръжте акумулаторната батерия далеч от малки метални части.
- ▶ Не излагайте акумулаторната батерия на високо налягане.
- ▶ Не излагайте акумулаторната батерия на микровълни.
- ▶ Защитете акумулаторната батерия от химикали и соли.

4.5.3 Докинг станция и захранващ блок

▲ ПРЕДУПРЕЖДЕНИЕ

- Външни лица, деца и животни не могат да разпознаят и оценят опасностите, свързани с докинг станцията, захранващия блок и електрическият ток. Може да се стигне до сериозни наранявания или смърт на случайни минавачи, деца и животни.
 - ▶ Дръжте далеч външни хора, деца и домашни любимци.
 - ▶ Уверете се, че децата не могат да играят с докинг станцията или захранващия блок.
- Докинг станцията и захранващия блок не са защитени срещу всички въздействия на околната среда. Ако докинг станцията или захранващият блок са изложени на определени въздействия на околната среда, докинг станцията или захранващият блок може да се запалят или експлодират. Хората могат да бъдат сериозно наранени и да възникнат материални щети.
 - ▶ С докинг станцията и захранващия блок да не се работи в лесно възпламенима или експлозивна среда.

- ▶ Не използвайте и не съхранявайте докинг станцията и захранващия блок извън посочените температурни граници, 23.6.
- ▶ Изключете захранващия блок от електрическата мрежа преди гръмотевични бури или ако има риск от мълнии.
- ▶ След буря проверете безопасността на докинг станцията и захранващия блок.
- Хората могат да се спънат в докинг станцията, кабела за зареждане, захранващия блок или захранващия кабел. Хората могат да бъдат наранени и докинг станцията, кабелът за зареждане, захранващият блок или съединителният кабел могат да се повредят.
 - ▶ Поставете докинг станцията и захранващия блок на добре видимо място.
 - ▶ Положете съединителния кабел и кабела за зареждане плоско по земята.
- При пряка слънчева светлина корпусът на захранващия блок може да се нагрее много. Потребителят може да се изгори.
 - ▶ Не докосвайте горещия захранващ блок.



4.6 Състояние, съответстващо на изискванията за безопасност

4.6.1 Косачка-робот

- Косачката-робот се намира в състояние, съответстващо на изискванията за безопасност, когато са изпълнени следните условия:
- Косачката-робот не е повредена.
 - Елементите на управлението функционират нормално и не са променени.
 - Ножчетата са монтирани правилно и не са повредени.
 - За тази косачка-робот са монтирани оригинални принадлежности на STIHL.
 - Принадлежностите са монтирани правилно.

▲ ПРЕДУПРЕЖДЕНИЕ

- При състояние, неотговарящо на изискванията за техническа безопасност, е възможно конструктивни части вече да не функционират правилно, а предпазните устройства - да не действат. Може да се стигне до сериозни наранявания на хора или смърт.
 - ▶ Работете с неповредена и функционална косачка-робот.
 - ▶ Не променяйте косачката-робот.

- ▶ Ако командният панел не работи: не работете с косачката-робот.
- ▶ За тази косачка-робот монтирайте оригинални принадлежности на STIHL.
- ▶ Монтирайте ножчетата така, както е описано в това ръководство за употреба.
- ▶ Монтирайте принадлежностите така, както е описано в това ръководство за употреба или както е описано в ръководството за употреба на принадлежностите.
- ▶ Не вкарвайте предмети в отворите на косачката-робот.
- ▶ Не присъединявайте или свързвайте накъсо електрическите контакти на контактите за зареждане с метални предмети.
- ▶ Сменете износените или повредени указателни табелки.
- ▶ При съмнения се обърнете към специализиран търговски обект на STIHL.

4.6.2 Косачен механизъм

Косачният механизъм се намира в състояние, съответстващо на изискванията за безопасност, ако са изпълнени следните условия:

- Ножчетата, режещият диск, ноходържачът, лостът и гайките не са повредени.
- Маркировките за износване върху режещия диск не са изтрити.
- L-образните болтове върху измервателния диск са износени не повече от половината.
- Ножчетата не са деформирани.
- Ножчетата са монтирани правилно.

▲ ПРЕДУПРЕЖДЕНИЕ

- Ако ножчетата не се намират в съответното безопасно техническо състояние, части от тях могат да се разхлабят и да бъдат изхвърлени навън. Хората могат да бъдат сериозно наранени.
 - ▶ Работете с неповредени ножчета, режещ диск, ноходържач, лост и гайки.
 - ▶ Сменете косачния механизъм, ако маркировките за износване са се изтрили и са се появили дупки.
 - ▶ Ако L-образните болтове са се износили повече от половината: сменете косачния механизъм.
 - ▶ Монтирайте правилно ножчетата.
 - ▶ При съмнения се обърнете към специализиран търговски обект на STIHL.

4.6.3 Акумулаторна батерия

Акумулаторната батерия е вградена в косачката-робот и може да се демонтира само от специализиран търговски обект на STIHL.

Акумулаторната батерия се намира в състояние, съответстващо на изискванията за безопасност, когато са изпълнени следните условия:

- Акумулаторната батерия не е повредена.
- Акумулаторната батерия е чиста и суха.
- Акумулаторната батерия функционира и не е променена.

▲ ПРЕДУПРЕЖДЕНИЕ

- Акумулаторната батерия повече не може да функционира безопасно, ако не е в състояние, съответстващо на изискванията за безопасност. Може да се стигне до сериозни наранявания на хората.
 - ▶ Работете с неповредена и функционираща акумулаторна батерия.
 - ▶ Не зареждайте повредена или дефектна акумулаторна батерия.
 - ▶ Ако акумулаторната батерия е замърсена: почистете я.
 - ▶ Ако акумулаторна батерия е мокра: оставете я да изсъхне.
 - ▶ Не променяйте акумулаторната батерия.
 - ▶ Не вкарвайте предмети в отворите на акумулаторната батерия.
 - ▶ Не присъединявайте или свързвайте накъсо електрическите контакти на акумулаторната батерия с метални предмети.
 - ▶ Не отваряйте акумулаторната батерия.
 - ▶ Сменете износените или повредени указателни табелки.
- От повредена акумулаторна батерия може да изтича течност. Ако течността влезе в контакт с кожата или очите, кожата или очите могат да бъдат раздразнени.
 - ▶ Избягвайте контакт с течността.
 - ▶ При контакт с кожата: засегнатите участъци на кожата да се измият обилно с вода и сапун.
 - ▶ При контакт с очите: очите да се изплакват обилно с вода в продължение на най-малко 15 минути и да се потърси лекар.
- Повредената или дефектна акумулаторна батерия може да мирише необичайно, да пуши гори. Може да се стигне до тежки наранявания и смърт на хора и до материални щети.

- ▶ Ако акумулаторната батерия мирише необичайно, пуши или гори: тя да не бива да се използва и трябва да се държи далеч от горивни материали.
- ▶ Ако акумулаторната батерия гори: опитайте се да загазите акумулаторната батерия с пожарогасител или вода.

4.6.4 Докинг станция, кабел за зареждане, зареждащ блок и съединителен кабел

Докинг станцията, кабелът за зареждане, захранващият блок, съединителният кабел и щепселните съединения се намират в състояние, съответстващо на изискванията за безопасност, ако са изпълнени следните условия:

- Докинг станцията, кабелът за зареждане, захранващият блок, съединителният кабел и щепселните съединения не са повредени.
- Докинг станцията, кабелът за зареждане, захранващият блок, съединителният кабел и щепселните съединения са чисти.
- Монтирани са оригинални принадлежности на STIHL за тази докинг станция.
- Принадлежностите са монтирани правилно.
- Докинг станцията и захранващият блок не са покрити по време на работа.

▲ ПРЕДУПРЕЖДЕНИЕ

- При състояние, неотговарящо на изискванията за техническа безопасност, е възможно компонентите вече да не функционират безопасно, а предпазните устройства да не действат. Може да се стигне до сериозни наранявания на хора или смърт.
 - ▶ Използвайте неповредена докинг станция, неповреден кабел за зареждане, неповреден захранващ блок, неповреден съединителен кабел и неповредени щепселни съединения.
 - ▶ Ако докинг станцията, захранващият блок или щепселните съединения са замърсени: почистете докинг станцията, захранващия блок и щепселните съединения.
 - ▶ Не променяйте докинг станцията, кабелът за зареждане, захранващият блок, съединителният кабел и щепселните съединения.
 - ▶ Не поставяйте предмети в отворите на докинг станцията и захранващия блок.
 - ▶ Не свързвайте електрическите контакти на докинг станцията, захранващия блок и щепселните връзки с метални предмети и не ги съединявайте накъсо.

- ▶ Не отваряйте докинг станцията и захранващия блок.
- ▶ Не покривайте докинг станцията и захранващия блок.
- ▶ Не заравяйте захранващия блок в земята.
- ▶ Не сядайте върху докинг станцията.
- ▶ Не стойте върху подовата плоча на докинг станцията.

4.7 Режим на косене

▲ ПРЕДУПРЕЖДЕНИЕ

- Ножчетата на въртящия се режещ диск могат да порежат ползвателя. Ползвателят може да бъде сериозно ранен.



- ▶ Не докосвайте въртящия се режещ диск и ножчетата.
- ▶ Ако ползвателят иска да се приближи до косачката-робот, докато тя коси или преди да направи каквито и да било настройки на уреда: да натисне бутонът „СТОП“.
- ▶ Не накланяйте и не повдигайте косачката-робот, докато коси.
- ▶ Ако режещият диск или ножчетата са блокирани от предмет: спрете косачката-робот и активирайте блокировката на уреда. Едва тогава отстранете предмета.
- ▶ Дръжте децата далеч от косачката-робот и площта за косене.



- ▶ Дръжте животните далеч от косачката-робот и площта за косене.
- ▶ Не се качвайте и не сядайте върху косачката-робот и не транспортирайте деца, животни или предмети върху нея.

- Ако по време на работа забележите промени или нещо необичайно в поведението на косачката-робот, това означава, че състоянието ѝ може да не съответства на изискванията за техническа безопасност. В резултат от това може да се стигне до тежки наранявания на хора и възникване на материални щети.
 - ▶ Натиснете бутона „ДТОП“ и активирайте блокировката на уреда. Обърнете се към специализиран търговски обект на STIHL.
- Ако по време на режима на косене ножчетата се ударят в чужд предмет, те или части от тях могат да се повредят или изхвърчат нагоре с висока скорост. Това

може да причини тежки наранявания на хора и материални щети.

- ▶ Отстранете чуждите предмети от косачната площ.
- ▶ Отстранете счупените ножчета или части от тях от площта за косене.
- При натискане на бутона „СТОП“ режещият диск с ножчетата ще продължи да се върти още известно време. Може да се стигне до сериозни наранявания на хората.
 - ▶ Изчайакте режещият диск да спре да се върти.
- Ако по време на режима на косене ножчетата се ударят в твърд предмет, могат да възникнат искри и ножчетата да се повредят. Искрите могат да предизвикат пожар в леснозапалима среда. Може да се стигне до тежки наранявания и смърт на хора и до материални щети.
 - ▶ Не бива да се работи в леснозапалима среда.
 - ▶ Уверете се, че ножчетата са в изправно състояние.

▲ ОПАСНОСТ

- Ако косачката-робот работи в близост до токопроводящи кабели, ножчетата може да влязат в контакт с тях и да ги повредят. Може да се стигне до сериозни наранявания на хора или смърт.
 - ▶ Не работете с косачката-робот в близост до токопроводящи кабели.

4.8 Зареждане

▲ ПРЕДУПРЕЖДЕНИЕ

- По време на зареждането повреденият или дефектен захранващ блок може да мирише или да пуши необичайно. Това може да причини тежки наранявания на хора и материални щети.
 - ▶ Извадете щепсела от контакта.
- При недостатъчно отвеждане на топлина захранващият блок може да прегрее и да предизвика пожар. Може да се стигне до тежки наранявания и смърт на хора и до материални щети.
 - ▶ Не покривайте захранващия блок.

4.9 Електрическо свързване

Докосване до токопроводящите части може да настъпи по следните причини:

- Захранващият кабел или удължителният проводник е повреден.
- Щепселът на захранващия кабел или удължителния проводник е повреден.

– Контактът не е монтиран правилно.

▲ ОПАСНОСТ

- Докосването на токопроводящите части може да доведе до електрически удар. Ползвателят може да получи тежки, дори смъртоносни наранявания.
 - ▶ Уверете се, че проводниците и техните щепсели не са повредени.



Ако съединителният или удължителният проводник е повреден:

- ▶ Не докосвайте повреденото място.
 - ▶ Извадете щепсела от контакта.
- ▶ Хващайте проводниците и техните щепсели със сухи ръце.
- ▶ Вкарайте щепсела в правилно монтиран и обезопасен контакт със защитна контактна система.
- ▶ Ако контактът е извън сградата: уверете се, че контактът е одобрен за употреба на открито.
- ▶ Свържете захранващият блок чрез защитен прехвърач срещу утечен ток (30 mA, 30 ms).
- ▶ Ако ще свързвате или изключвате съединителния кабел: винаги хващайте щепсела и не дърпайте кабела.
- Повреден или неподходящ удължителен кабел може да предизвика електрически удар. Може да се стигне до сериозни наранявания на хора или смърт.
 - ▶ Използвайте удължителен проводник с правилно избрано сечение, IEC 23.5.
 - ▶ Използвайте удължителен проводник, подходящ за работа на открито и със защита от водни пръски.
 - ▶ Защитете щепселното съединение между захранващия блок и удължителния проводник от вода.
 - ▶ Използвайте удължителен проводник, който притежава същите характеристики, както съединителния кабел на захранващия блок.

▲ ПРЕДУПРЕЖДЕНИЕ

- Неправилни напрежение или честота на електрическата мрежа може да доведе до свръхнапрежение в захранващия блок. Захранващият блок може да се повреди.
 - ▶ Убедете се, че напрежението и честотата в електрическата мрежа съвпадат с данните, посочени на табелката на захранващия блок.
- Ако захранващият блок е свързан към контакт с няколко гнезда, електрическите ком-

поненти могат да се претоварят по време на зареждане. Електрическите компоненти могат да се загреят и да предизвикат пожар. Може да се стигне до тежки наранявания или смърт на хора, както и до материални щети.

- ▶ Уверете се, че данните за мощността върху контакта с няколко гнезда не са надвишени от сбора от данните върху фирмената табелка на захранващия блок и всички електроуреди, свързани към контакта с няколко гнезда.
- Неправилно положен съединителен кабел, удължителен проводник или неправилно положен кабел за зареждане могат да се повредят и хората да се спънат в тях. В резултат от това може да се стигне до тежки наранявания на хора и възникване на материални щети.
 - ▶ Положете проводниците и кабела за зареждане така, че да се намират извън площта за косене.
 - ▶ Положете и обозначете проводниците и кабела за зареждане така, че да не се повредят при работа с градински уред или градински инструмент.
 - ▶ Положете и обозначете проводниците и кабелите за зареждане така, че хората да не се спъват в тях.
 - ▶ Положете проводниците и кабела за зареждане така, че да не са обтегнати или преплетени.
 - ▶ Положете проводниците и кабела за зареждане така, че да не се повредят, прегънат или сплескат, или да се трият.
 - ▶ Защитете проводниците и кабела за зареждане от топлина, масло и химикали.
 - ▶ Положете проводниците и кабела за зареждане така, че да не лежат върху постоянно мокра повърхност.
- Ако в стената са разположени електрически проводници и тръби, те могат да се повредят, когато захранващият блок се монтира на стената. Контактът с електрически проводници може да доведе до електрически удар. В резултат от това може да се стигне до тежки наранявания на хора и възникване на материални щети.
 - ▶ Убедете се, че на предвиденото място в стената не преминават електрически проводници и тръби.
 - ▶ Монтирайте захранващия блок на стената така, както е описано в настоящото ръководство за употреба.

- Ако захранващият блок е свързан към генератор, електрическото захранване не може да бъде гарантирано в дългосрочен план и косачката-робот няма да функционира правилно. Колебанията в електрическото захранване могат да повредят захранващия блок.
 - ▶ Свързвайте захранващия блок само към правилно инсталиран контакт.

4.10 Транспортиране

4.10.1 Косачка-робот

▲ ПРЕДУПРЕЖДЕНИЕ

- При транспортирането косачката-робот може да се преобърне или да се измести. Това може да причини тежки наранявания на хора и материални щети.



- ▶ Спрете на косачката-робот и активирайте блокировката на уреда.
- ▶ Обезопасете косачката-робот с обтяжни колани, ремъци или мрежа така, че да не може да се преобърне или измести.

4.10.2 Акумулаторна батерия

Акумулаторната батерия е вградена в косачката-робот и може да се демонтира само от специализиран търговски обект на STIHL.

▲ ПРЕДУПРЕЖДЕНИЕ

- Акумулаторната батерия не е защитена срещу всички въздействия на околната среда. Ако акумулаторната батерия се подложи на неподходящи въздействия на околната среда, тя може да се повреди и могат да възникнат материални щети.
 - ▶ Не бива да се транспортира повредена акумулаторна батерия.
- При транспортирането акумулаторната батерия може да се преобърне или да се измести. Това може да причини тежки наранявания на хора и материални щети.
 - ▶ Акумулаторната батерия трябва да се опакова така в опаковката, че да не може да се мести.
 - ▶ Подсигурете опаковката така, че да не може да се движи.

4.10.3 Докинг станция и захранващ блок

▲ ПРЕДУПРЕЖДЕНИЕ

- По време на транспортиране докинг станцията или захранващият блок могат да се преобърнат или преместят. Това може да

причини тежки наранявания на хора и материални щети.

- ▶ Извадете щепсела от контакта.
- ▶ Извадете косачката-робот от докинг станцията.
- ▶ С обтяжени колани, ремъци или мрежа обезопасете докинг станцията и хранящия блок така, че да не могат да се обърнат или преместят.
- Съединителният кабел и кабелът за зареждане не са предназначени за носене на хранящия блок или докинг станцията. Съединителният кабел, хранящият блок, кабелът за зареждане или докинг станцията могат да се повредят.
 - ▶ Разединете кабела за зареждане от хранящия блок и докинг станцията и го навийте.
 - ▶ Хвайте докинг станцията за подовата плоча и я дръжте здраво.
 - ▶ Развийте съединителния кабел и го закрепете към хранящия блок.
 - ▶ Хванете хранящия блок за корпуса и го дръжте здраво.

4.11 Съхранение

4.11.1 Косачка-робот

▲ ПРЕДУПРЕЖДЕНИЕ

- Децата не могат да разпознават и оценяват опасностите, свързани с косачката-робот. Децата могат да бъдат сериозно наранени.



- ▶ Спрете на косачката-робот и активирайте блокировката на уреда.

- ▶ Съхранявайте косачката-робот извън обсега на деца.
- Електрическите контакти на косачката-робот и металните му компоненти могат да кородират от влагата. Косачката-робот може да се повреди.
 - ▶ Съхранявайте косачката-робот в чисто и сухо състояние.
- Ако блокировката на косачката-робот не е активирана преди съхранение, косачката-робот може да се включи по невнимание и да започне да се движи. В резултат от това може да се стигне до тежки наранявания на хора и възникване на материални щети.



- ▶ Спрете на косачката-робот и активирайте блокировката на уреда.

- Капакът и местата за хващане не са предназначени за окачване на косачката-робот

на тях. Предпазните устройства могат да престанат да действат и косачката-робот може да се повреди.

- ▶ Съхранявайте косачката-робот така, както е описано в това ръководство за употреба.

4.11.2 Акумулаторна батерия

Акумулаторната батерия е вградена в косачката-робот и може да се демонтира само от специализиран търговски обект на STIHL.

▲ ПРЕДУПРЕЖДЕНИЕ

- Децата не могат да разпознават и оценяват опасностите, свързани с акумулаторната батерия. Децата могат да бъдат сериозно наранени.
 - ▶ Съхранявайте акумулаторната батерия извън обсега на деца.
- Акумулаторната батерия не е защитена срещу всички въздействия на околната среда. Ако акумулаторната батерия е изложена на неподходящи въздействия на околната среда, тя може да се повреди неправилно.
 - ▶ Съхранявайте акумулаторната батерия в чисто и сухо състояние.
 - ▶ Съхранявайте акумулаторната батерия в затворено помещение.
 - ▶ Не съхранявайте акумулаторната батерия извън посочените температурни граници, 23.6.

4.11.3 Докинг станция и хранящ блок

▲ ПРЕДУПРЕЖДЕНИЕ

- Децата не могат да разпознаят и оценят опасностите, свързани с докинг станцията или хранящия блок. Може да се стигне до сериозни наранявания на деца или дори до смърт.
 - ▶ Извадете косачката-робот от докинг станцията.
 - ▶ Съхранявайте докинг станцията и хранящия блок извън обсега на деца.
- Докинг станцията и хранящия блок не са защитени срещу всички въздействия на околната среда. Ако докинг станцията или хранящият блок са изложени на определени въздействия на околната среда, те могат да се повредят.
 - ▶ Извадете косачката-робот от докинг станцията.
 - ▶ Ако хранящият блок е топъл: оставете хранящия блок да се охладят.

- ▶ Съхранявайте докинг станцията и хранващия блок в чисто и сухо състояние.
- ▶ Съхранявайте докинг станцията и хранващия блок в затворено помещение.
- ▶ Не съхранявайте хранващия блок извън посочените температурни граници, 23.6.
- Съединителният кабел и кабелът за зареждане не са предназначени за носене на хранващия блок или докинг станцията. Съединителният кабел, хранващият блок, кабелът за зареждане или докинг станцията могат да се повредят.
 - ▶ Разединете кабела за зареждане от хранващия блок и докинг станцията и го навийте.
 - ▶ Хвайте докинг станцията за подовата плоча и я дръжте здраво.
 - ▶ Развийте съединителния кабел и го закрепете към хранващия блок.
 - ▶ Хванете хранващия блок за корпуса и го дръжте здраво.

4.12 Почистване, поддръжка и ремонт

▲ ПРЕДУПРЕЖДЕНИЕ

- Ако по време на почистването, поддръжката или ремонтът блокировката на косачката-робот не е активирана, косачката-робот може да се включи по невнимание. В резултат от това може да се стигне до тежки наранявания на хора и възникване на материални щети.



- ▶ Спрете на косачката-робот и активирайте блокировката на уреда.

- Агресивните почистващи препарати, почистването с водоструйка или почистването с метални предмети с остър връх или остър ръб могат да повредят косачката-робот. Ако косачката-робот не бъде почистена правилно, компонентите ѝ няма да функционират нормално, а предпазните ѝ устройства ще престанат да действат. Може да се стигне до сериозни наранявания на хората.
 - ▶ Косачката-робот да се почиства така, както е описано в настоящото ръководство за употреба.
- Агресивните почистващи препарати, почистването с водоструйка или почистването с метални предмети с остър връх или остър

ръб могат да повредят докинг станцията, хранващия блок, съединителния кабел, кабела за зареждане и техните щепселни съединения. Ако докинг станцията, хранващият блок, съединителният кабел, кабелът за зареждане и техните щепселни съединения не са почистени правилно, компонентите им няма да функционират нормално, а предпазните им устройства ще престанат да действат. Може да се стигне до сериозни наранявания на хората.

- ▶ Извадете щепсела на хранващия блок от контакта.
- ▶ Почистете докинг станцията, хранващия блок, съединителния кабел, кабела за зареждане и техните щепселни съединения, както е описано в това ръководство за употреба.
- Ако косачката-робот, докинг станцията или хранването не се поддържат или ремонтират правилно, компонентите им няма да функционират нормално, а предпазните им устройства ще престанат да действат. Може да се стигне до сериозни наранявания на хора или смърт.
 - ▶ Не обслужвайте и не ремонтирайте сами косачката-робот, докинг станцията и хранващия блок.
 - ▶ Ако косачката-робот, докинг станцията или хранващия блок се нуждаят от поддръжка или ремонт: свържете се със специализиран търговски обект на STIHL.
 - ▶ Поддържайте ножчетата така, както е описано в това ръководство за употреба.
- По време на почистване или поддръжка на косачката-робот ползвателят може да се пореже на острите режещи ръбове на ножчетата. Ползвателят може да бъде наранен.
 - ▶ Носете работни ръкавици от устойчив материал.
- Ако съединителният кабел на хранващият блок е дефектен или повреден:
 - ▶ Сменете хранващия блок.
- Ако тапата на буксата за диагностика от долната страна на косачката-робот не е поставена правилно, в косачката-робот могат да проникнат влага и мръсотия. Косачката-робот може да се повреди.
 - ▶ При всяко почистване при всяка смяна на ножчетата проверявайте положението на пробката.
 - ▶ Не работете с косачката-робот с липсваща или повредена тапа.

5 Описание на функциите

5.1 Описание на функциите

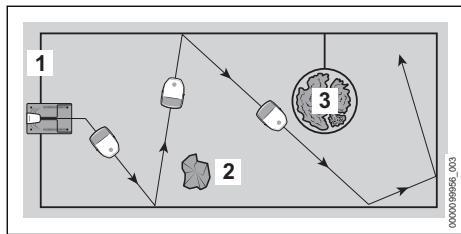

Косачката-робот коси тревата по произволно избрани пътища. За да може косачката-робот да разпознае границите на площта за косене, около нея трябва да бъде положен ограничителен кабел (1).

Ограничителният кабел (1) предава сигнал към косачката-робот. Сигналът се генерира от докинг станцията.

Неподвижните препятствия (2) в зоната на косене се откриват от косачката-робот с помощта на ултразвукови сензори и сензор за удар.

Ако косачката-робот открие неподвижно препятствие (2), забавя, блъска се във фиксираното препятствие и след това продължава в различна посока.

Зоните (3), през които косачката-робот не е разрешено да преминава, и препятствията, в които не трябва да се блъска, трябва да бъдат ограничени от останалата част от площта за косене с помощта на ограничителния кабел (1).

Ако косачката-робот разпознае ограничена зона (3), тя забавя и след това продължава в друга посока.

В режим на косене косачката-робот напуска докинг станцията самостоятелно и коси тревата.

Косачката-робот се управлява с помощта на приложението „MY iMOW®“ и чрез бутоните на командния панел на косачката-робот. Светлинните ленти и матричният дисплей на косачката-робот и изкуствено генерираният глас предоставят информация за текущото състояние на косачката-робот.

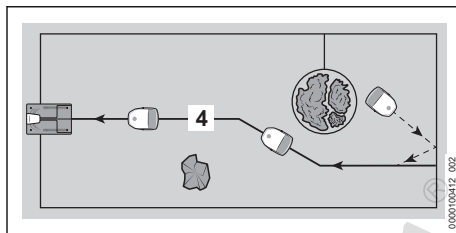

Ако нивото на заряд на акумулаторната батерия е ниско, косачката-робот търси най-близкото направляващо въже (4), докато коси. Когато бъде открито направляващо въже (4), косачката-робот самостоятелно се връща по него към докинг станцията. Докинг станцията презарежда акумулаторната батерия. Най-малко едно направляващо въже (4) трябва да бъде положено в зоната на косене. Могат да се положат максимум три направляващи въжета. Ако режимът на косене трябва да бъде прекъснат или акумулаторната батерия да бъде заредена, косачката-робот може също да бъде изпратена директно обратно към докинг станцията чрез приложението „MY iMOW®“ или бутона „Вкъщи“.

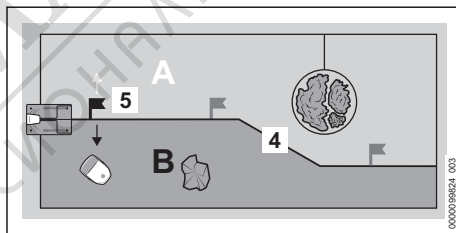

Могат да се зададат до три начални точки (5) на направляващото въже (4). Косачката-робот може целенасочено да стигне до съответната начална точка и да започне да коси от там.

Направляващото въже (4) може да се използва за разделяне на площта за косене на няколко зони (пример: А и В). Зоните се определят от начална точка (5). От избраната начална точка косачката-робот може да се насочи наляво или надясно в желаната зона. След това косачката-робот може да коси целенасочено в избраната зона. Началните точки и зони се управляват чрез приложението „MY iMOW®“ и могат да бъдат взети предвид в плана за косене.

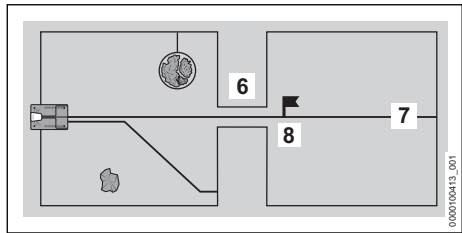

Ако в площта за косене има тясно място (6), косачката-робот преминава през тясното място, докато между ограничителните кабели остава определено минимално разстояние. Ако разстоянието е по-малко от минималното разстояние, през тясното място (6) трябва да се положи направляващо въже (7). Тогава направляващото въже (7) води косачката-робот през тясното място (6) до начална точка (8). От началната точка (8), косачката-робот може да коси зоната за косене зад тясното място (6). Колко често косачката-робот да стартира от началната точка (8) може да се управлява в приложението „MY iMOW®“ и да се вземе предвид в плана за косене.

6 Подготовка на площта за косене и на косачката-робот за работа

6.1 Планиране и подготовка на площта за косене

Преди косачката-робот да бъде въведена в експлоатация, площта за косене трябва да бъде планирана и подготвена. Това позволява стабилна инсталация и незабележима работа и елиминира възможните източници на смущения.

Планиране на площта за косене

- ▶ Запознайте се с описанията на докинг станцията и прокарването на кабелите в следващите глави.
- ▶ Прехвърлете информация в собствената си градина:
 - контур на площта за косене
 - позиция на докинг станцията
 - прокарване на ограничителния кабел (спазвайте описаните разстояния между ръбовете и случаите за полагане на кабела)
 - прокарване на направляващо въже/направляващи въжета (минимум едно, максимум три)

Подготовка на площта за косене

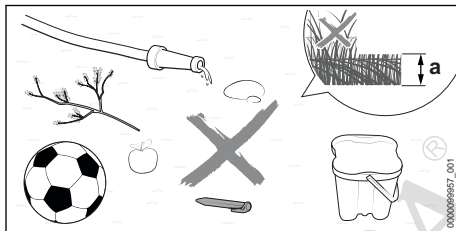

- ▶ Отстранете намиращите се наоколо предмети.
- ▶ Отстранете металите, магнитните и електропроводимите материали и старите ограничителни кабели.
- ▶ Косете тревата с косачка за трева до височината на рязане, която по-късно ще бъде зададена за работа с косачката-робот. Стандартната настройка на височината на рязане е $a = 4$ cm.
- ▶ Изравнете дупките и грубите неравности.
- ▶ Ако земята е твърда и суха, полейте леко площта на косене, за да улесните забиването на фиксиращите пирони.

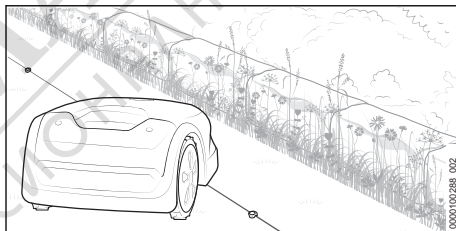



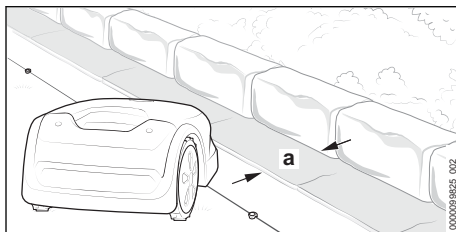







- ▶ Благодарение на своята конструкция косачката-робот оставя ивица неокосена трева по протежение на непроходими площи. Тази лента може напр. да се използва за засяване на семена цветя за създаване на площи с пчелна паша.



- ▶ Ако се цели косене без граници по непроходими площи: поставете бордюрни камъни или плочки за тревни площи с ширина най-малко $a = 24$ cm по тези площи.

6.2 Подготовка на косачката-робот за работа

- ▶ Отстранете опаковъчния материал и транспортните предпазители.
- ▶ Уверете се, че следните части се намират в състояние, отговарящо на изискванията за техническата безопасност:
 - Косачка-робот,  4.6.1
 - Косачен механизъм,  4.6.2
 - Акумулаторна батерия,  4.6.3
 - Докинг станция и захранващ блок,  4.6.4
- ▶ Положете докинг станцията,  7
- ▶ Положете ограничителния кабел,  8
- ▶ Приклучете с полагането на ограничителния кабел,  9.1
- ▶ Положете направляващото въже,  10.1
- ▶ Свържете електрически докинг станцията,  11.1
- ▶ Заредете косачката-робот,  12.1
- ▶ Свържете безжичния интерфейс Bluetooth®,  13.1
- ▶ Ако тези стъпки не могат да се извършат: не използвайте повече косачката-робот и се обърнете към специализиран търговски обект на STIHL.

- Ако е възможно: докинг станцията е в обхвата на приемане на безжична мрежа (WLAN връзка).
- Ако е възможно: докинг станцията е в площта за косене с наклонено положение в долната част на наклона.

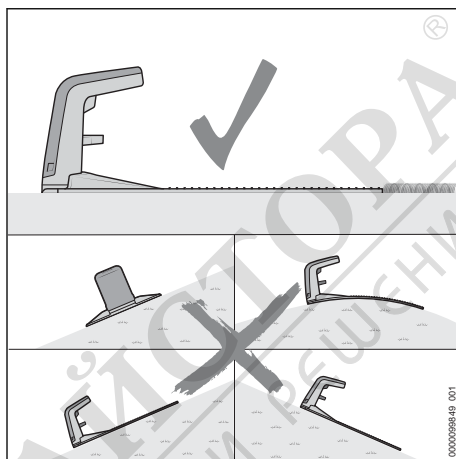

- ▶ Подравнете докинг станцията така, че да са изпълнени следните условия:
 - Докинг станцията е върху равна повърхност.
 - Отворът на докинг станцията сочи напред към площта за косене.
 - Докинг станцията е в хоризонтално положение и не е наклонена настрани, напред или назад.
 - Подовата плоча не се огъва надолу и лежи хоризонтално на земята.

7 Поставяне на докинг станция

7.1 Общи изисквания

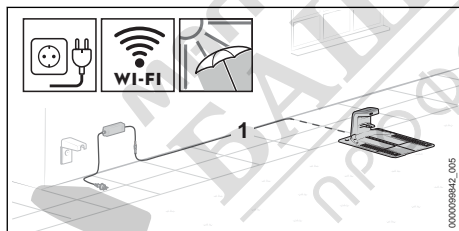

- ▶ Изберете място за докинг станцията, така че да са изпълнени следните условия:
 - Кабелът за зареждане (1) може да се положи извън площта за косене към подходящ контакт.
 - Докинг станцията и захранващият блок се намират на добре видимо място.
 - Докинг станцията е в площта за косене, която е най-голяма или се коси най-често.
 - Ако е възможно: мястото да е защитено от атмосферни влияния и да е сенчесто.

7.2 Позициониране на докинг станцията

Правилното позициониране на докинг станцията зависи от планираното местоположение и заобикалящата го среда.

- ▶ Изберете място и настройте докинг станцията, както е описано.

Поставяне на докинг станцията върху площта за косене

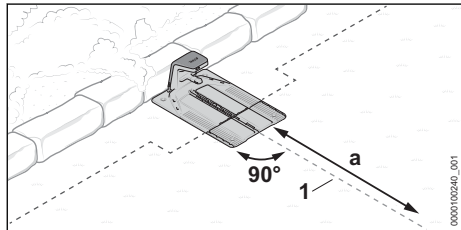

Докинг станцията е на ръба на площта за косене на стената и направляващото въже (1) може да се насочи направо от докинг станцията в площта за косене на дължина от $a = 2$ m.

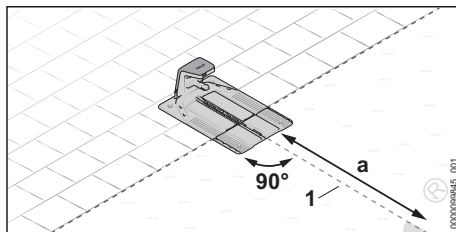

Докинг станцията е частично върху проходима площ и частично върху площта за косене, а направляващото въже (1) може да се насочи направо от докинг станцията в площта за косене на дължина от $a = 2$ m.

- Подгответе докинг станцията, [7.3](#).
- Поставете докинг станцията върху площта за косене, [7.4](#).

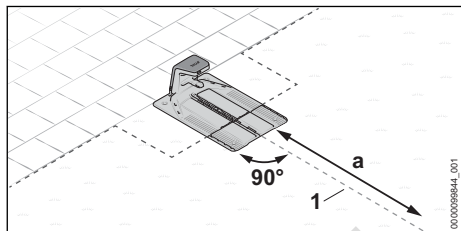

Докинг станцията е на ръба на площта за косене. Граничната зона е проходима и направляващото въже (1) може да се насочи на дължина от $a = 2$ m от докинг станцията в площта за косене.

Поставяне на докинг станцията извън площта за косене

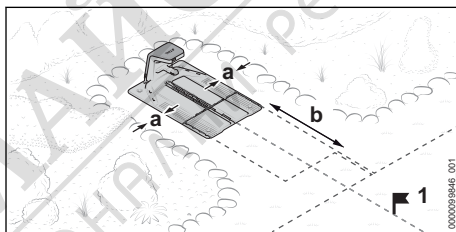

Докинг станцията е извън площта за косене.

Страничното разстояние до граничните площи трябва да е минимум $a = 15$ cm.

Разстоянието от предния ръб на докинг станцията до площта за косене трябва да бъде минимум $b = 2$ m.

При този вариант задължително трябва да се зададе начална точка (1) в площта за косене, за да завърши въвеждането в експлоатация. След това косачката-робот започва да коси от тази точка, а не директно от докинг станцията. Началните точки могат да бъдат настроени чрез приложението „my iMOW®“. Честотата на приближаване на началната точка (1) трябва да бъде настроена на 100 % в приложението.

- Подгответе докинг станцията, [7.3](#).
- Поставете докинг станцията извън площта за косене, [7.5](#).

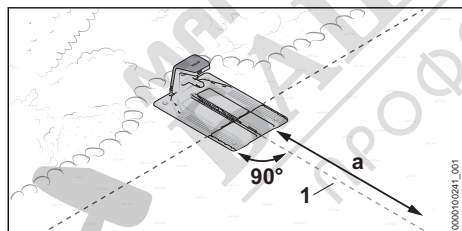

Докинг станцията е частично върху бордюра и частично върху площта за косене, а направляващото въже (1) може да се насочи направо от докинг станцията в площта за косене на дължина от $a = 2$ m.

Поставяне на докинг станцията в средата върху площта за косене

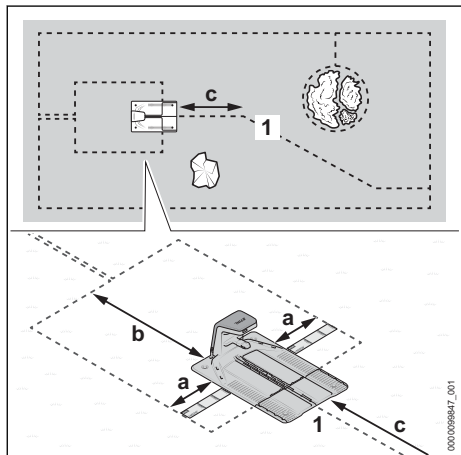

Докинг станцията се позиционира като „остров“ с средата на площта за косене.

При този вариант огранителният кабел се насочва около докинг станцията отзад до ръба на площта за косене. Направляващото въже се насочва напред към ръба на площта за косене.

Страничното разстояние до граничещите плочи трябва да е минимум $a = 37 \text{ cm}$ (дължина: 1x iMOW® Ruler).

Разстоянието от задния ръб на докинг станцията до ръба на площта за косене трябва да е минимум $b = 2 \text{ m}$.

Направляващото въже (1) трябва да се насочи на дължина от $c = 2 \text{ m}$ ж.

- ▶ Подгответе докинг станцията, [7.3](#).
- ▶ Поставете докинг станцията в средата върху площта за косене, [7.6](#).

7.3 Подготовка на докинг станцията

Свързване на кабела за зареждане

УКАЗАНИЕ

- Когато са монтирани, щепселните съединения на кабела за зареждане са защитени срещу замърсяване, напр. от прах и мръсотия. Ако щепселните съединения са замърсени, докинг станцията може да се повреди.
 - ▶ Защитете отворените щепселни съединения от замърсяване.
 - ▶ Почиствайте замърсените щепселни съединения така, както е описано в това ръководство за употреба.

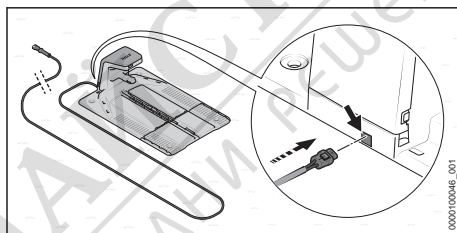

Кабелът за зареждане може да бъде свързан отзад стандартно.

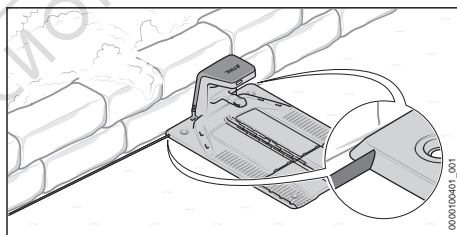

Ако докинг станцията се намира директно на стена, кабелът за зареждане може да бъде прокаран и под подовата плоча. Кабелът за зареждане може да бъде изведен от подовата плоча отляво или отдясно.

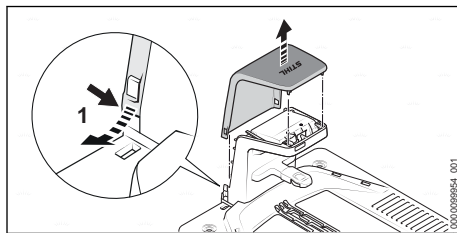

- ▶ Огънете капака (1) леко навън от двете страни и го свалете нагоре.

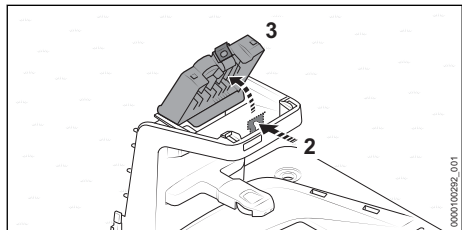

- ▶ Натиснете фиксиращия лост (2) и отворете капака (3).

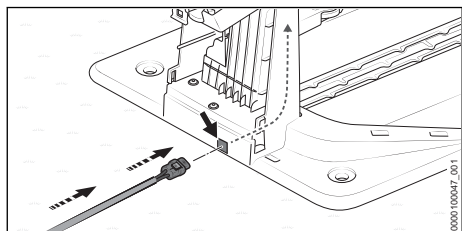

- ▶ Ако докинг станцията трябва да се свърже отзад:

- ▶ Поставете щепсела (4) в прохода (5) и подайте каבלа за зареждане (6). Кабелът за зареждане (6) се избутва нагоре вътре в докинг станцията.

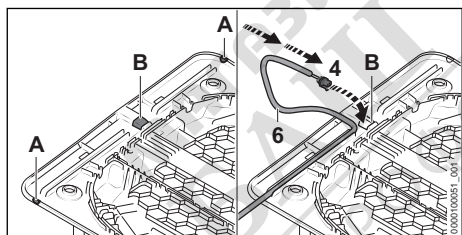

- ▶ Ако докинг станцията се намира директно на стена или кабелът за зареждане трябва да бъде прокаран от страни под подовата плоча:

- ▶ Отворете и изчистете ръба от желаната страна на подовата плоча в позиция (A).
- ▶ Изрежете отвор (B) в средата на подовата плоча и го почистете.
- ▶ Поставете щепсела (4) в отвора (B) и подайте каבלа за зареждане (6). Кабелът за зареждане (6) се избутва нагоре вътре в докинг станцията.

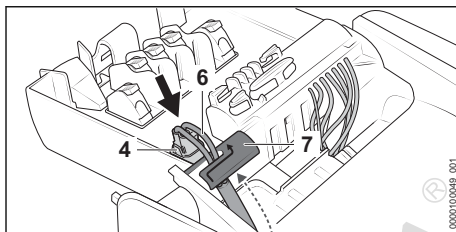

- ▶ Фиксирайте каבלа за зареждане (6) в държача за каבלа (7).
- ▶ Вкарайте щепсела (4). Щепселът (4) се фиксира от двете страни с щракване и доловимо.

Закрепване на докинг станцията

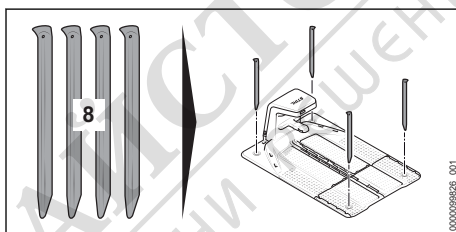

- ▶ Закрепете докинг станцията с четири фиксиращи пилона (8) към земята.

Вкарване на ограничителния кабел

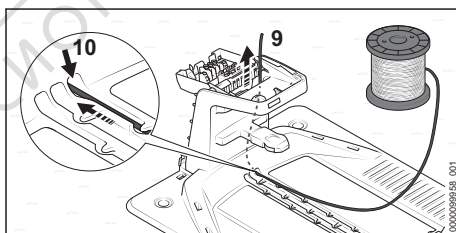

- ▶ Поставете началото на каבלа (9) в десния проход (10) и го подайте. Ограничителният кабел (9) се избутва нагоре вътре в докинг станцията.

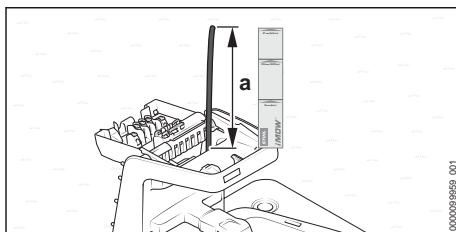

- ▶ Подавайте ограничителния кабел, докато започне да изстърча нагоре на дължина от $a = 37$ cm (дължина: 1x iMOW® Ruler).

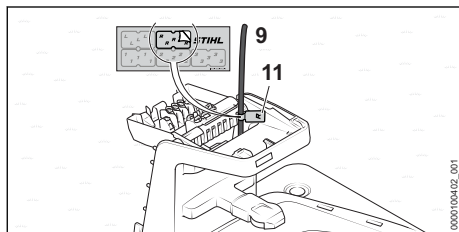

- ▶ Маркирайте началото на кабела (9) близо до корпуса с подходящия кабелен маркер (11). Маркировката улеснява по-късното свързване към правилната клемма.

7.4 Поставяне на докинг станцията върху площта за косене

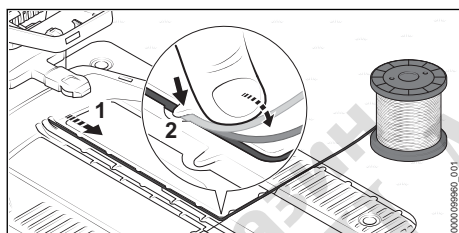

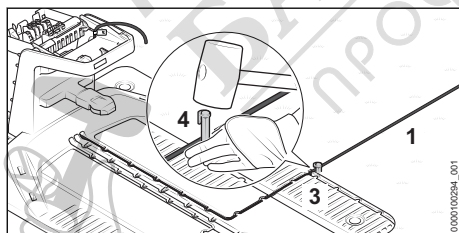

- ▶ Поставете ограничителния кабел (1) в подовата плоча така, че да лежи плоско в кабелния канал и да бъде фиксирано от куците (2).

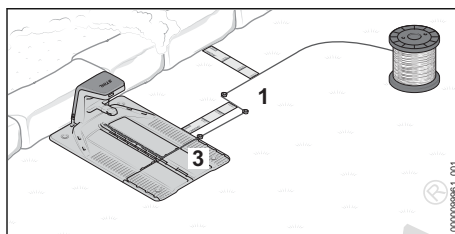

- ▶ Закрепете ограничителния кабел (1) директно към подовата плоча (3) с фиксиращ пирон (4).

Ако докинг станцията е на стена:



- ▶ Отведете ограничителния кабел (1) 37 cm (дължина: 1x iMOW® Ruler) от страни на подовата плоча (3).
- ▶ Насочете ограничителния кабел (1) успоредно на подовата плоча (3) към ръба на площта за косене и спазвайте разстояние от 37 cm (дължина: 1x iMOW® Ruler).
- ▶ Положете ограничителния кабел (1) около площта за косене по посока на часовниковата стрелка,  8.

Ако докинг станцията е в съседна, проходима площ:

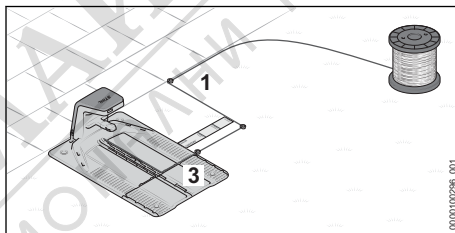

- ▶ Отведете ограничителния кабел (1) 37 cm (дължина: 1x iMOW® Ruler) от страни на подовата плоча (3).
- ▶ Насочете ограничителния кабел (1) успоредно на подовата плоча (3) към ръба на площта за косене.
- ▶ Положете ограничителния кабел (1) около площта за косене по посока на часовниковата стрелка,  8.

Ако докинг станцията отчасти е в бордюра и отчасти върху площта за косене:

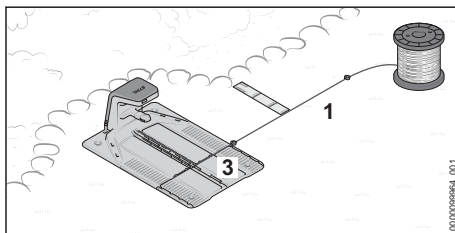

- ▶ Отведете ограничителния кабел (1) настрани от подовата плоча (3) и спазвайте разстояние от 37 cm (дължина: 1x iMOW® Ruler) успоредно на бодюра.
- ▶ Положете ограничителния кабел (1) около площта за косене по посока на часовниковата стрелка,  8.

Ако докинг станцията частично е върху проходима площ и отчасти върху площта за косене:

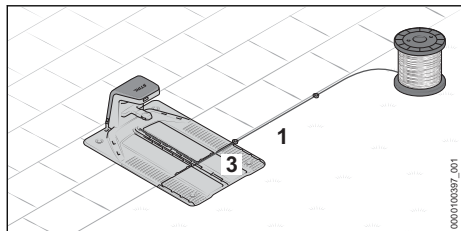

- ▶ Отведете ограничителния кабел (1) настрани от подовата плоча (3) и го положете покрай проходимата площ.
- ▶ Положете ограничителния кабел (1) около площта за косене по посока на часовниковата стрелка,  8.

7.5 Поставяне на докинг станцията извън площта за косене

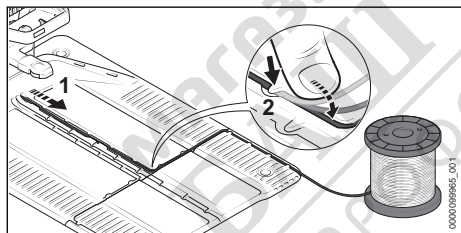

- ▶ Поставете ограничителния кабел (1) в подовата плоча така, че да лежи плоско в кабелния канал и да бъде фиксирано от кукиците (2).

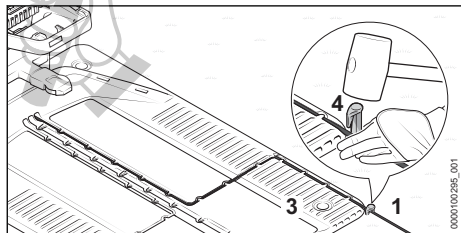

- ▶ Закрепете ограничителния кабел (1) директно към подовата плоча (3) с фиксиращ пирон (4).

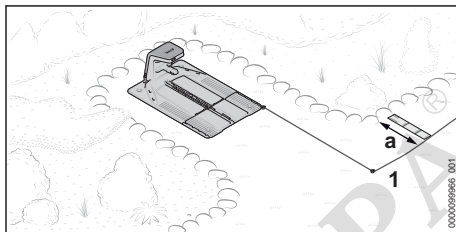

- ▶ Насочете ограничителния кабел (1) напред към площта за косене. Правилното разстояние до ръба на площта за косене зависи от това дали ръбът на площта за косене е проходим или трябва да се спазва разстояние от $a = 37 \text{ cm}$ (дължина: 1x iMOW® Ruler).
- ▶ Положете ограничителния кабел (1) около площта за косене по посока на часовниковата стрелка,  8.

7.6 Поставяне на докинг станцията в средата върху площта за косене

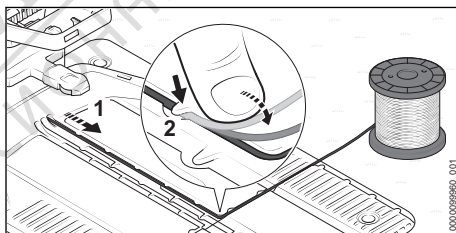

- ▶ Поставете ограничителния кабел (1) в подовата плоча така, че да лежи плоско в кабелния канал и да бъде фиксирано от кукиците (2).

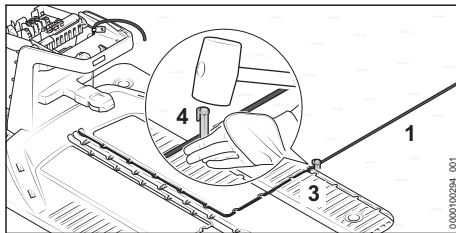

- ▶ Закрепете ограничителния кабел (1) директно към подовата плоча (3) с фиксиращ пирон (4).

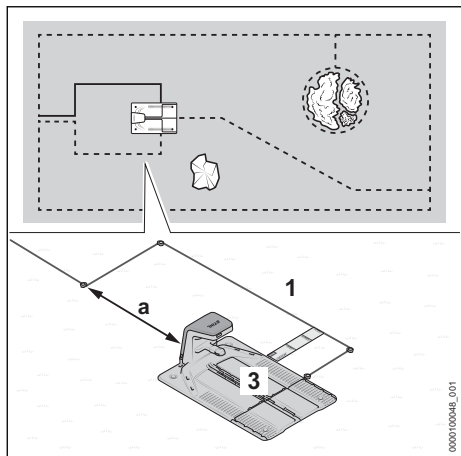

- ▶ Отведете ограничителния кабел (1) на поне 37 cm (дължина: 1x iMOW® Ruler) настрана от подовата плоча (3).
- ▶ Насочете ограничителен кабел (1) на разстояние от минимум $a = 2\text{ m}$ зад подовата плоча (3).
- ▶ Насочете ограничителния кабел (1) в средата зад докинг станцията към ръба на площта за косене. Правилното разстояние до ръба на площта за косене трябва да се спазва в зависимост от съседната зона.
- ▶ Положете ограничителния кабел (1) около площта за косене по посока на часовниковата стрелка,  8.

8 Полагане на ограничителна тел

8.1 Общи изисквания

Проверка на прокарването на ограничителния кабел и на направляващото въже в площта за косене 

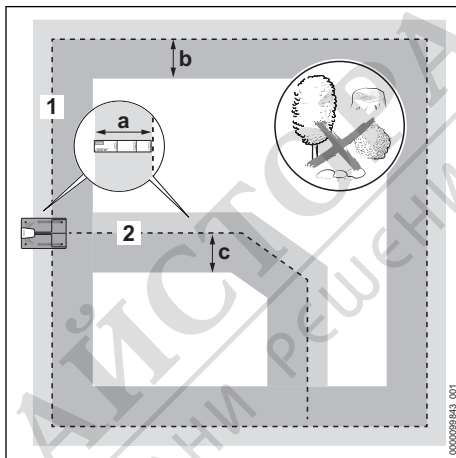

- ▶ Уверете се, че зоната за косене е равна по протежение на ограничителния кабел и на направляващото въже на следните ширини и е възможно най-свободна от препятствия:
Ограничителен кабел (1)

- навън: $a = 37\text{ cm}$ (дължина: 1x iMOW® Ruler)

- навътре: $b = 1,2\text{ m}$

Направляващо въже (2)

- надясно по посока на движението към докинг станцията: $a = 37\text{ cm}$ (дължина: 1x iMOW® Ruler)

- наляво по посока на движението към докинг станцията: $c = 1,2\text{ m}$

Полагане на ограничителна тел

- ▶ Започвайки от докинг станцията, положете ограничителен кабел по посока на часовниковата стрелка.
- ▶ Не прегъвайте, не режете, не обтягайте и не кръстосвайте ограничителния кабел.
- ▶ Уверете се, че ограничителният кабел не пресича направляващото въже.
 - ▶ Изключение: при инсталиране на пътека направляващото въже трябва да пресича ограничителния кабел.
- ▶ Поддържайте разстояние от най-малко 1 m от ограничителните кабели на съседните инсталации на косачката-робот.



- ▶ Уверете се, че дължината на ограничителния кабел не надвишава 850 m.
- ▶ Не полагайте ограничителния кабел и направляващото въже на различна дълбочина.

Закрепване на ограничителния кабел и на направляващото въже

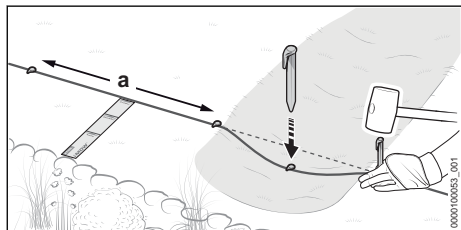

- ▶ Закрепете ограничителния кабел и направляващото въже с фиксиращите пириони така, че да са изпълнени следните условия:
 - Разстоянието между фиксиращите пириони е най-много $a = 1\text{ m}$.
 - Ограничителният и кабел и направляващото въже лежат плоско на земята във всички точки.
 - Фиксиращите пириони са забити докрай.

Полагане на кабелни резерви

Кабелните резерви улесняват извършването на корекции при полагане на кабела и дават възможност за бъдещи корекции.

Примери:

- Бордюрът се разширява и отново трябва да бъде ограничен.
- Храстите и шубраците растат и ограничителната тел трябва да се прекара в по-голяма дъга около растението.
- Ограничителният кабел е отрязан твърде късо на докинг станцията и не може да бъде свързан.

Могат да бъдат планирани и положени една или повече кабелни резерви.

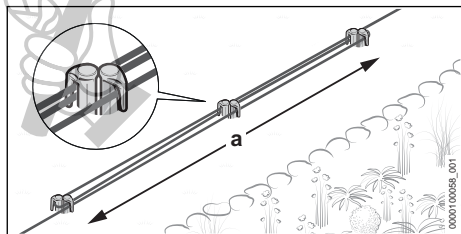

- ▶ Насочете ограничителен кабел успоредно и близо един до друг около 2 фиксиращи

пирона на дължина $a = 1\text{ m}$, без да пресичате ограничителните кабели.

- ▶ Закрепете кабелната резерва в средата с още два фиксиращи пирона.

8.2 Планиране на направляващото въже и поставяне на точката на свързване в ограничителния кабел

Полагането на направляващо въже или на няколко направляващи въжета трябва да се планира внимателно предварително. При полагане на ограничителния кабел трябва да се вземе предвид положението на всички направляващи въжета. Трябва да се положи поне едно направляващо въже, могат да се положат три направляващи въжета.

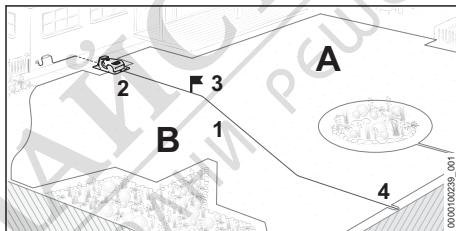

Едно направляващо въже (1) изпълнява следните функции:

- Ориентация за връщане в докинг станцията (2)
- Насочване към начална точка (3)
- Разделяне на площта за косене на зони (A и B)

Направляващото въже (1) се полага през площта за косене, започвайки от докинг станцията (2) и се свързва към околния ограничителен кабел (4) възможно най-далеч. 10

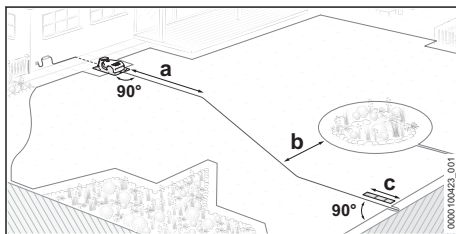

- ▶ Планирайте направляващото въже така, че да са изпълнени следните условия:
- Насочете направляващото въже направо по дължина от $a = 2\text{ m}$ от докинг станцията в плочта за косене.
- Минималното разстояние между направляващото въже и околния ограничителен кабел е $b = 27,5\text{ cm}$
- Направляващото въже се полага направо и под прав ъгъл към ограничителния кабел с минимално разстояние $c = 37\text{ cm}$ (дължина: 1x iMOW® Ruler) и се свързва.

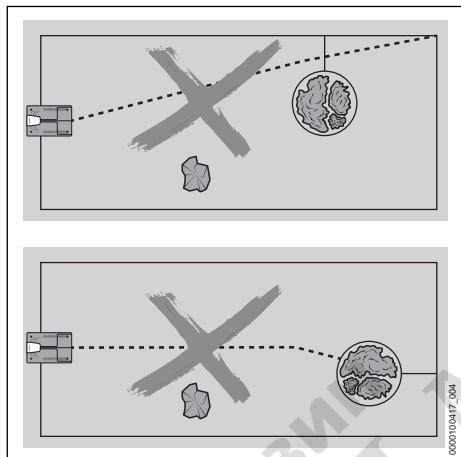

- Направляващото въже не трябва да пресича връзка с ограничената зона.
- Направляващото въже не трябва да се свързва към ограничителния кабел в край.
- Направляващото въже не трябва да се свързва към ограничителния кабел на ограничена зона в край.
- Направляващото въже не трябва да пресича ограничителния кабел.
Изключение: при инсталиране на пътека направляващото въже трябва да пресича ограничителния кабел.
- Направляващото въже не трябва да бъде прегънато или опънато и не трябва да се пресича.

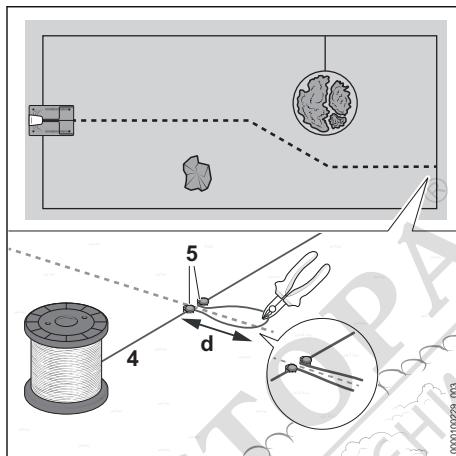

При инсталацията на околния ограничителен кабел (4) точката на свързване на направляващото въже трябва да бъде поставена:

- ▶ Закрепете ограничителния кабел (4) на предвидените места с фиксиращ палец (5).
- ▶ Поставете ограничителния кабел (4) в примка с дължина $d = 15\text{ cm}$ и го закрепете с допълнителен фиксиращ пирон (5).
- ▶ Разрежете ограничителния кабел (4) в края на кабелната примка, напр. със страничен нож.

В края на инсталацията краищата на кабела се свързват с направляващото въже.  10

- ▶ Положете ограничителния кабел (4) по-далече около плочта за косене.

8.3 Краища

Краища с ъгъл от 90°

Краищата с ъгъл от 90° могат да бъдат разделени на два края с ъгъл от 45°. Косачката-робот променя посоката си в тази зона равномерно и по-малко рязко.

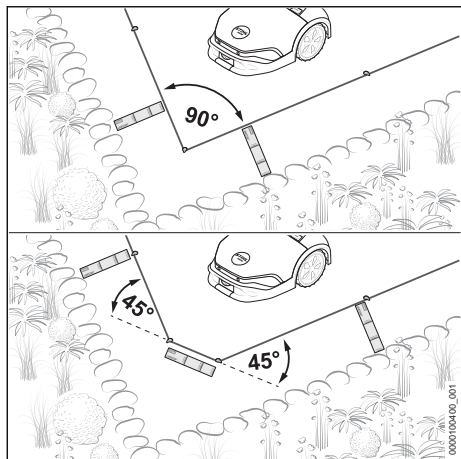

- ▶ Положете ограничителния кабел напречно в края на дължина най-малко от 37 cm (дължина: 1x iMOW® Ruler).

Заострени краища с ъгъл <math>< 90^\circ</math>

Разделете заострени краища с ъгъл <math>< 90^\circ</math> на два края. Косачката-робот променя посоката си в тази зона по-равномерно и по-малко рязко.

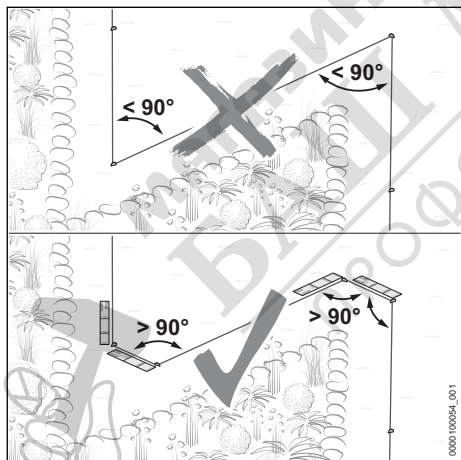

- ▶ Уверете се, че при заострените краища ъгълът не е по-малък от 90° .
- ▶ Ако ъгълът е по-малък от 90° : разделете го.
 - ▶ Поставете край с ъгъл по-голям от 90° . След това положете направо ограничителния кабел на дължина най-малко от 37 cm (дължина: 1x iMOW® Ruler).
 - ▶ След това поставете край с ъгъл по-голям от 90° . След това положете

направо ограничителния кабел на дължина най-малко от 37 cm (дължина: 1x iMOW® Ruler).

8.4 Проходима площ

Непосредствено граничешите до площите за косене площи могат да бъдат преминати от косачката-робот, ако разликата във височината между проходима площ и зоната за косене не е повече от 1,5 cm. Основата трябва да е твърда и без препятствия.

Примери:

- тераса
- павирана пътека
- Бордюрни камъни или плочки за тревни площи

Косенето без ръбове е възможно благодарение на малкото разстояние между ограничителния кабел и проходима площ.

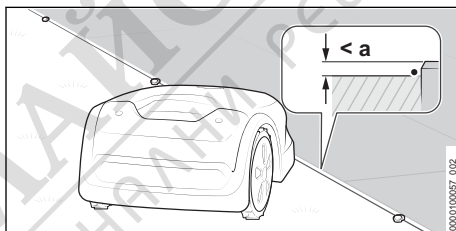

- ▶ Положете ограничителния кабел успоредно на проходима площ без разстояние. Максималната разлика във височината между проходима площ и площта за косене е $a = 1,5$ cm

8.5 Непроходима площ

Една зона е непроходима, ако в зоната за косене близо до земята има изстърчащи препятствия, основата не е твърда или е много неравна и ако разликата във височината между площта за косене и съседната зона е повече от 1,5 cm.

Примери:

- стена или ограда
- жив плет или храсти с ниско растящи клони
- алпинеум или чакълена пътека
- силно закоренена или неравна земя

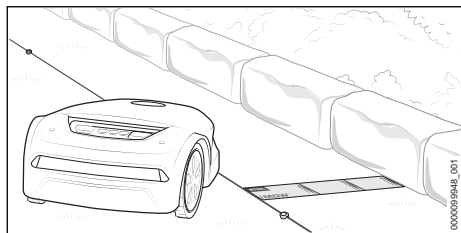

- ▶ Положете ограничителния кабел на разстояние от 37 cm (дължина: 1x iMOW® Ruler) успоредно на непроходимата площ.
- ▶ Ако непроходимата площ е върху площта за косене: ограничете непроходимата площ с ограничена зона.

8.6 Водна площ

Трябва да се поддържа по-голямо разстояние между кабелите до водните площи, ако водната площ не е ограничена от площта за косене с неподвижно препятствие с височина най-малко от 10 cm.

Примери:

- градинско езерце
- басейн
- поток или вада

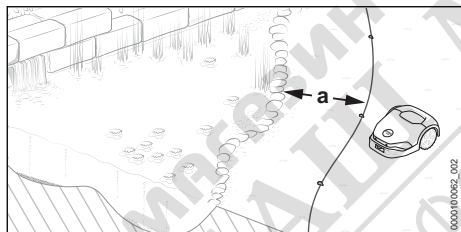

- ▶ Положете ограничителния кабел на разстояние $a = 1$ m успоредно на бреговата зона.
- ▶ Ако водната площ е върху площта за косене: ограничете водната площ с ограничена зона.

8.7 Ръб

Трябва да се поддържа по-голямо разстояние между кабелите до ръба, ако ръбът не е ограничен от площта за косене с неподвижно препятствие с височина най-малко от 10 cm.

Примери:

- стълбище
- подпорна стена
- терасовиден наклон

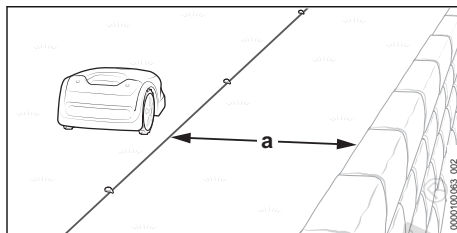

- ▶ Положете ограничителния кабел на разстояние от $a = 1$ m успоредно на ръба.

8.8 Ограничена зона

Зоните върху площта за косене, които не могат или не трябва да бъдат преминавани от косачката-робот, трябва да бъдат ограничени с ограничена зона.

Примери:

- бордюр без плътен и минимум 10 cm висок ръб
- градинско езерце или басейн без плътен и минимум 10 cm висок ръб
- препятствия, които не трябва да се докосват
- препятствия, които не са достатъчно здрави
- препятствия, които са по-ниски от 10 cm

За стабилен режим на косене, ограничените зони не трябва да имат извити навътре форми.

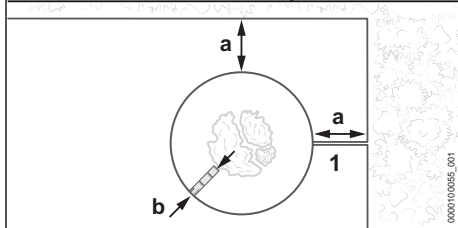
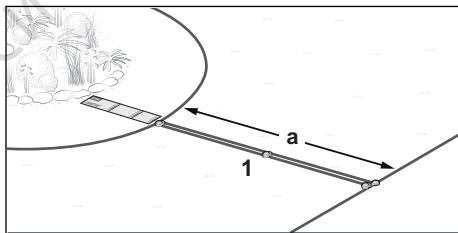

- ▶ Насочете ограничителния кабел (1) далеч от ръба по посока на ограничената зона. Уверете се, че следните размери са спазени за ограничената площ:
 - минимално разстояние до други ограничителни кабели $a = 55$ cm
 - разстояние между кабелите $b = 37$ cm (дължина: 1x iMOW® Ruler) (при водни площи и ръбове $b = 1$ m)
 - минимален диаметър и ограничена зона 74 cm (дължина: 2x iMOW® Ruler)

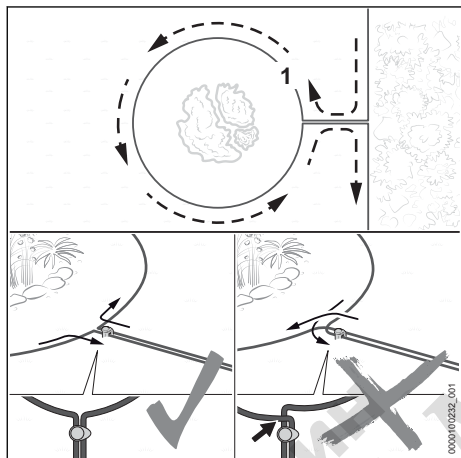

- ▶ Положете ограничителния кабел (1) около зоната, която трябва да бъде ограничена.
- ▶ Насочете ограничителен кабел (1) успоредно и близо един до друг обратно до ръба, без да пресичате ограничителните кабели.

8.9 Неподвижно препятствие

Не е необходимо неподвижно препятствие върху площта за косене да бъде ограничено от ограничена зона, ако препятствието е високо най-малко 10 cm. Препятствието се открива от ултразвуковите сензори и сензора за удар.

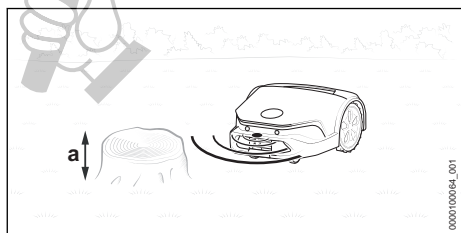

- ▶ Неподвижно препятствие с височина най-малко $a = 10$ cm не трябва да бъде ограничавано.

8.10 Тясно място

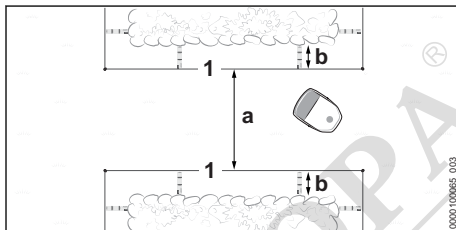

Косачката-робот преминава през всички тесни места, стига да се поддържа минимално разстояние (a) между ограничителните кабели (1).

- ▶ Положете ограничителния кабел (1), както е показано, и се уверете, че са спазени следните размери:
 - минимално разстояние между ограничителните кабели (1) в тясното място: $a = 2$ m
 - Ако тясното място е ограничено от странични препятствия: вземете под внимание допълнително разстояние от $b = 37$ cm (дължина: 1x iMOW® Ruler)
- ▶ Ако минималното разстояние $a = 2$ m между ограничителните кабели (1) не бъде достигнато: Положете направляващо въже през тясното място.

Тясно място с направляващо въже

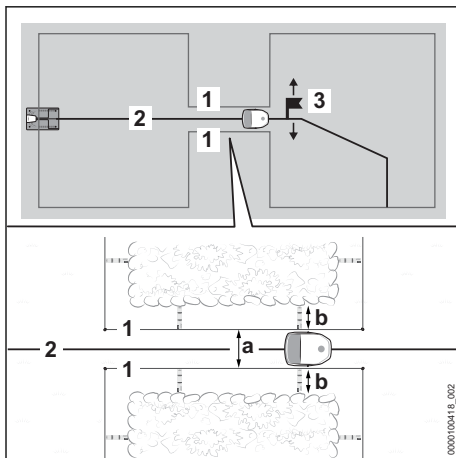

Направляващо въже (2) насочва косачката-робот през тясно място, стига да се поддържа минимално разстояние (а) между ограничителните кабели (1).

В края на въвеждането в експлоатация трябва да се зададе начална точка (3) зад тясното място и нейната честота на приближаване. В противен случай косачката-робот няма да намери пътя си през тясното място. Началните точки могат да бъдат настроени чрез приложението „MY iMOW“.

- ▶ Положете ограничителния кабел (1), както е показано, и се уверете, че са спазени следните размери:
 - минимално разстояние между ограничителните кабели (1) в тясното място: $a = 55 \text{ cm}$
 - Ако тясното място е ограничено от странични препятствия: вземете под внимание допълнително разстояние от $b = 37 \text{ cm}$ (дължина: 1x iMOW® Ruler)
- ▶ Положете направляващото въже (2) с центъра на тясното място.
- ▶ Ако страничното разстояние $b = 37 \text{ cm}$ (дължина: 1x iMOW® Ruler) не бъде достигнато: инсталирайте пътека, за да можете да насочвате косачката-робот към друга площ за косене (B) или ограничете зоната на тесното място от площта за косене.

8.11 Пътека

Описание на функциите

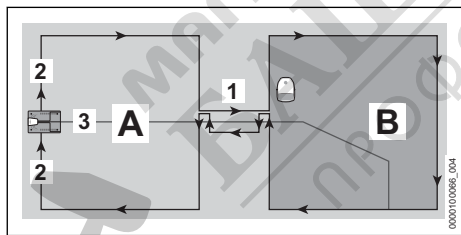

С помощта на пътека (1) тесните места могат целенасочено да се преодолеят или да се инсталират прекосвания. Пътеката разделя площта за косене на главна площ за косене (A) и допълнителна площ за косене (B).

Ограничителният кабел се полага (2) без прекъсвания. Той оформя пътеката при прехода от главната площ за косене (A) към площта за косене (B).

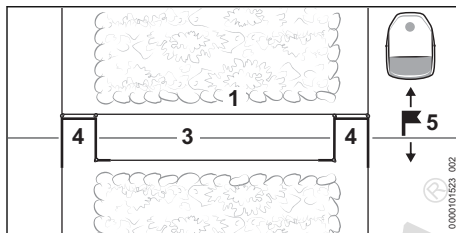

Телените примки (4) сигнализират на косачката-робот, че пътеката започва или свършва.

В средата на пътеката трябва да се положи направляващо въже (3).

След пътеката трябва да се постави начална точка (5) в зоната за косене (B). В противен случай косачката-робот няма да намери своя път от главната площ за косене (A) през пътеката към зоната за косене (B). Началните точки и тяхната честота на приближаване могат да бъдат настроени чрез приложението „MY iMOW“.

Вътре в пътеката не се коси.

Общи изисквания

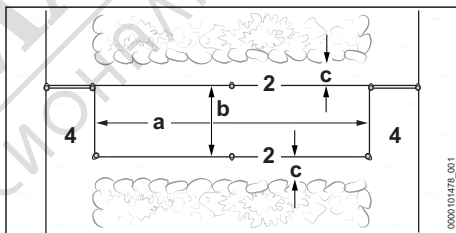

- ▶ Уверете се, че са изпълнени следните условия:
 - Минималното разстояние между телените примки (4) е минимум $a = 74 \text{ cm}$ (дължина: 2x iMOW® Ruler).
 - Разстоянието между ограничителните кабели (2) е минимум $b = 55 \text{ cm}$.
 - Разстоянието до страничните препятствия е минимум $c = 15 \text{ cm}$.

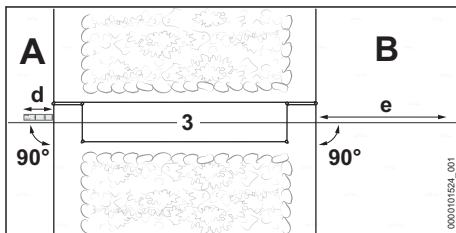

- ▶ Уверете се, че са изпълнени следните условия:
 - Направляващото въже (3) може да се насочи пред пътеката на дължина от минимум $d = 37$ cm (дължина: 1x iMOW® Ruler) направо и под прав ъгъл (90°) към пътеката.
 - Направляващото въже (3) може да се насочи след пътеката на дължина от минимум $e = 2$ m направо и под прав ъгъл (90°) от пътеката в площта за косене (B).
- ▶ Ако разстоянията и дължините не могат да бъдат спазени, площта за косене трябва да се отдели от главната площ за косене (A) и да се инсталира допълнителна площ.

Прокарване на пътека

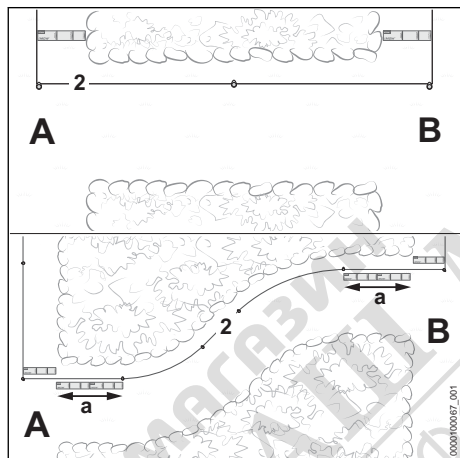

- ▶ Насочете ограничителния кабел (2), както е показано, от главната площ за косене (A) към площта за косене (B).
- ▶ Ако пътеката се прокарва в завой: положете ограничителния кабел (2) на дължина от $a = 74$ cm (дължина: 2x iMOW® Ruler) в началото и края на пътеката направо и под прав ъгъл (90°) към площта за косене.
- ▶ Насочете ограничителния кабел (2) по посока на часовниковата стрелка около площта за косене (B) и обратно към пътеката.

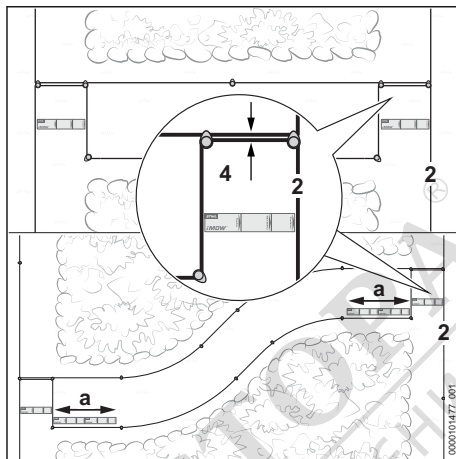

- ▶ Насочете ограничителния кабел (2) на дължина от 37 cm (дължина: 1x iMOW® Ruler) успоредно и близо един до друг, без ограничителните кабели да се пресичат.
- ▶ Насочете ограничителния кабел (2) на разстояние от минимум 55 cm успоредно по посока на главната площ за косене (A).
- ▶ Насочете ограничителния кабел (2) на дължина от 37 cm (дължина: 1x iMOW® Ruler) успоредно и близо един до друг към главната площ за косене (A), без ограничителните кабели да се пресичат.
- ▶ Ако пътеката се прокарва в завой: положете ограничителния кабел (2) на дължина от $a = 74$ cm (дължина: 2x iMOW® Ruler) в началото и края на пътеката направо и под прав ъгъл (90°) към площта за косене.
- ▶ Завършете полагането на кабела върху главната площ за косене (A).

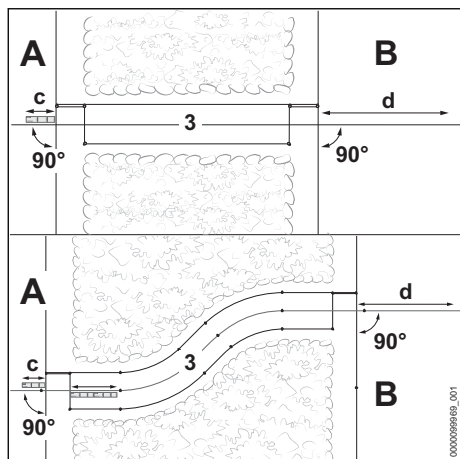

- ▶ Насочете направляващото въже (3) върху главната площ за косене (A) на дължина от минимум $c = 37$ cm (дължина: 1x iMOW® Ruler) на право и под прав ъгъл (90°) към пътеката.
- ▶ Положете направляващото въже в средата на пътеката.
- ▶ Насочете направляващото въже (3) след пътеката на дължина от минимум $d = 2$ m на право и под прав ъгъл (90°) в площта за косене (B).

8.12 Нанагорница/наклони

Косачката-робот може да се справя и с нанагорница до 45 %. С тяговите колела iMOW® могат да се преодоляват и да се косят наклони до 55 %. Тяговите колела iMOW® се предлагат като принадлежности.

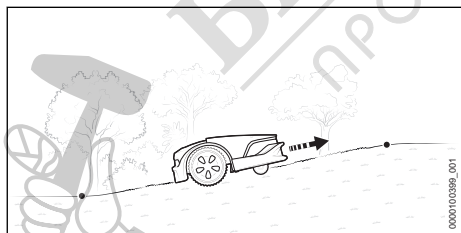

- ▶ Ако в площта за косене има нанагорница/наклон до 27 %: положете ограничителния кабел нормално.

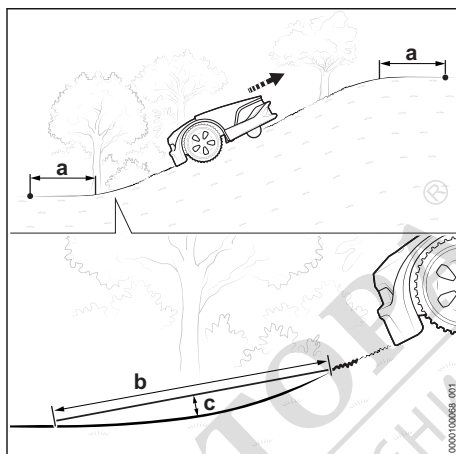

- ▶ Ако в площта за косене има нанагорница/наклон по-голям от 27 %: преди и след нанагорницето/наклона положете ограничителния кабел на разстояние $a =$ минимум 1,20 m.
- ▶ За да може косачката-робот да преодолее прехода между ниво и нанагорницето/наклона, радиусът на прехода трябва да бъде такъв, че разстоянието до земята $c = 10$ cm да не се превишава с дължина $b = 1$ m.

8.13 Допълнителна площ

Самата косачка-робот не може да достигне допълнителната площ. Косачката-робот трябва да се постави в допълнителната площ от клиента.

В допълнителната площ не може да се полага направляващо въже.

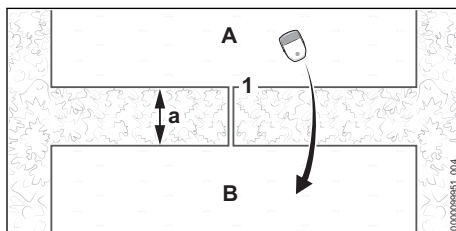

- ▶ Насочете и положете ограничителния кабел (1) от главната зона (A) към допълнителната площ (B). Минимално разстояние до ограничителните кабели $a = 74$ cm (дължина: 2x iMOW® Ruler)
- ▶ Уверете се, че дължината на ограничителния кабел (1) не надвишава 850 m.

- ▶ Насочете ограничителен кабел (1) успоредно и близо един до друг обратно към косещата площ (А), без да пресичате ограничителните кабели.

8.14 Малка площ за косене

Модулът за малка площ STIHL AKM 100 трябва да се използва за малка площ за косене, която изисква по-малко от 20 m ограничителен кабел.

STIHL AKM 100 стабилизира кабелния сигнал и се интегрира в съединителния кабел с помощта на съединителните за кабели.

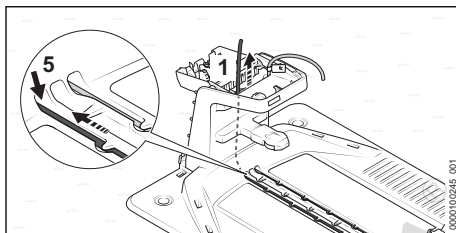

- ▶ Поставете ограничителния кабел (1) в левия проход (5) и го подайте. Краят на кабела (1) се избутва нагоре вътре в докинг станцията.

9 Приключване на полагането на ограничителния кабел

9.1 Приключване на полагането на ограничителния кабел

Докинг станция на ръба на площта за косене, докинг станция на ръба на моравата

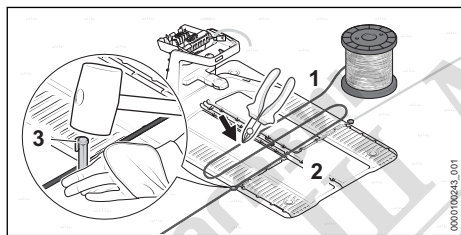

- ▶ Закрепете ограничителния кабел (1) директно към подовата плоча (2) с фиксиращ пирон (3).
- ▶ С ограничителния кабел (1) измерете две ширини на подовата плоча (2) и след това отрежете ограничителния кабел (1) по дължина със страничен нож.

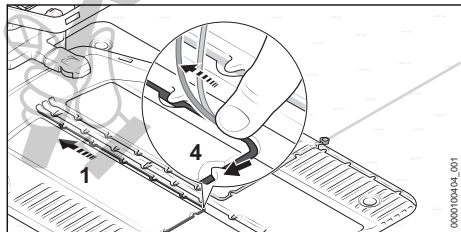

- ▶ Поставете ограничителния кабел (1) в подовата плоча така, че да лежи плоско в кабелния канал и да бъде фиксирано от куките (4).

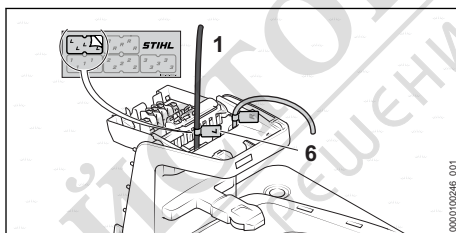

- ▶ Маркирайте края на кабела (1) близо до корпуса с подходящия кабелен маркер (6).

Докинг станция извън площта за косене

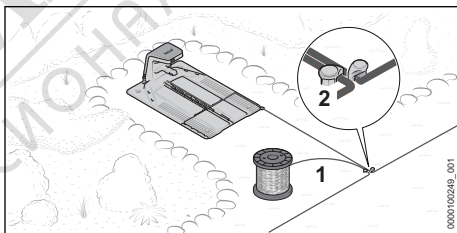

- ▶ Насочете ограничителния кабел (1) близо до вече положения ограничителен проводник и го закрепете с фиксиращ пирон (2).

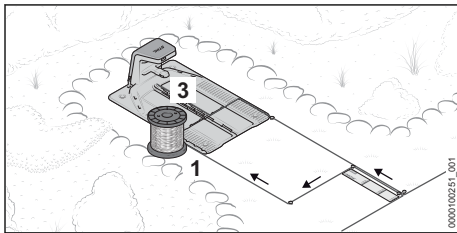

- ▶ Насочете ограничителния кабел (1) близо и успоредно до другия ограничителен кабел на дължина от 37 cm (дължина: 1x iMOW® Ruler) обратно към докинг станцията, така че да не пресича ограничителните кабели.

- ▶ Насочете ограничителния кабел (1) назад към ръба и към основната плоча (3).

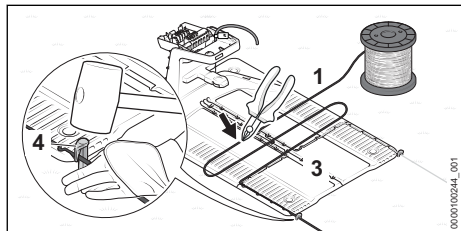

- ▶ Закрепете ограничителния кабел (1) директно към подовата плоча (3) с фиксиращ пирон (4).
- ▶ С ограничителния кабел (1) измерете две ширини на подовата плоча (3) и след това отрежете ограничителния кабел (1) по дължина със страничен нож.

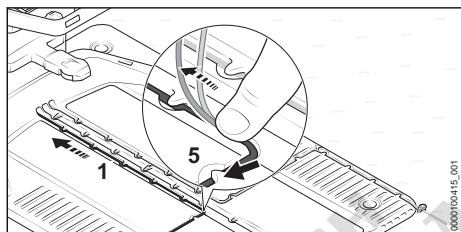

- ▶ Поставете ограничителния кабел (1) в подовата плоча така, че да лежи плоско в кабелния канал и да бъде фиксирано от кукиците (5).

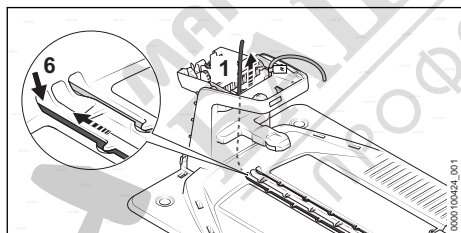

- ▶ Поставете ограничителния кабел (1) в левия проход (6) и го подайте. Краят на кабела (1) се избутва нагоре вътре в докинг станцията.

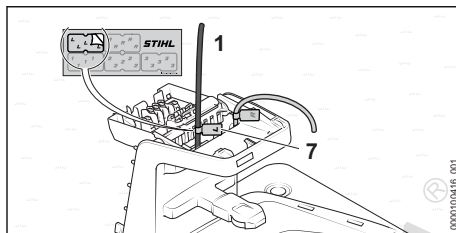

- ▶ Маркирайте края на кабела (1) близо до корпуса с подходящия кабелен маркер (7).

За да завършите въвеждането в експлоатация, задължително трябва да се зададе начална точка в площта за косене. В противен случай косачката-робот няма да намери площта за косене. Началните точки и тяхната честота на приближаване могат да бъдат настроени чрез приложението „MY iMOW®“.

Поставяне на докинг станцията в средата върху площта за косене

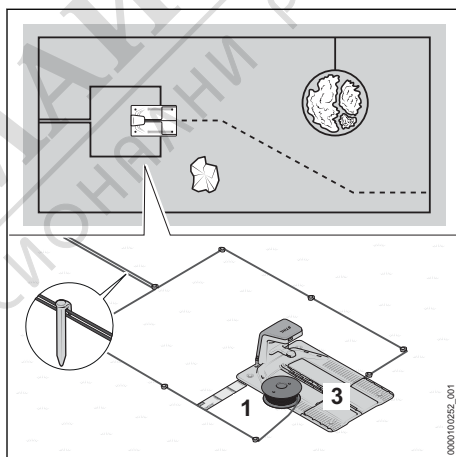

- ▶ Насочете ограничителния кабел (1) близо до вече положените ограничителни кабели.
- ▶ Насочете ограничителния кабел (1) близо и успоредно до другия ограничителен кабел обратно към докинг станцията, така че да не пресича ограничителните кабели.
- ▶ Насочете ограничителния кабел (1) на разстояние от 37 cm (дължина: 1x iMOW® Ruler) около одовата плоча (3) напред.

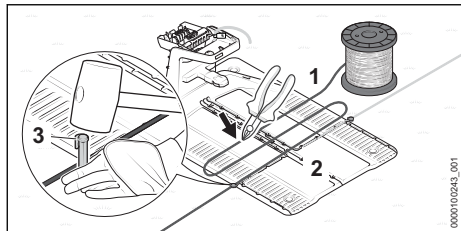

- ▶ Закрепете ограничителния кабел (1) директно към подовата плоча (2) с фиксиращ пирон (3).
- ▶ С ограничителния кабел (1) измерете две ширини на подовата плоча (2) и след това отрежете ограничителния кабел (1) по дължина със страничен нож.

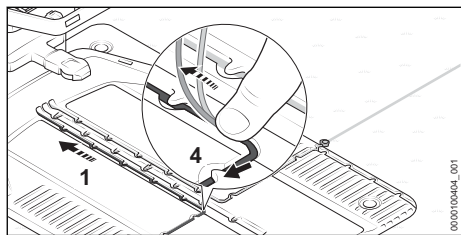

- ▶ Поставете ограничителния кабел (1) в подовата плоча така, че да лежи плоско в кабелния канал и да бъде фиксирано от куките (4).

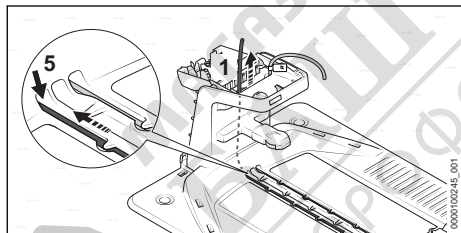

- ▶ Поставете ограничителния кабел (1) в левия проход (5) и го подайте.
- Краят на кабела (1) се избутва нагоре вътре в докинг станцията.

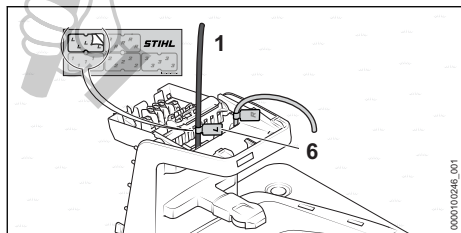

- ▶ Маркирайте края на кабела (1) близо до корпуса с подходящия кабелен маркер (6).

10 Полагане на направляващото въже

10.1 Полагане на направляващото въже

При полагане на ограничителния кабел трябва да се вземе предвид положението на всички направляващи въжета.

- ▶ Спазвайте общите спецификации за полагане на направляващото въже  8.2.

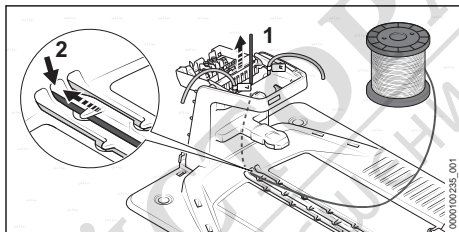

- ▶ Поставете началото на направляващото въже (1) в средния проход (2) и го подайте. Направляващото въже (1) се избутва нагоре вътре в докинг станцията.

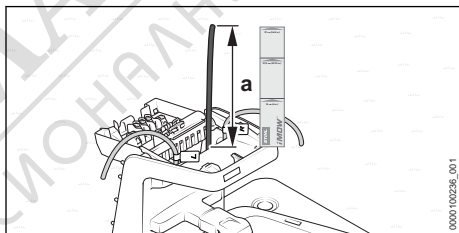

- ▶ Подавайте направляващото въже (1), докато започне да изстърча нагоре на дължина от $a = 37$ cm (дължина: 1x iMOW® Ruler).

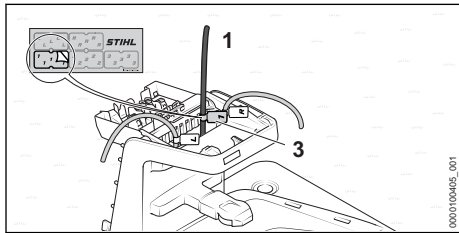

- ▶ Маркирайте направляващото въже (1) близо до корпуса с подходящия кабелен маркер (3). Маркировката улеснява по-късното свързване към правилната клема.

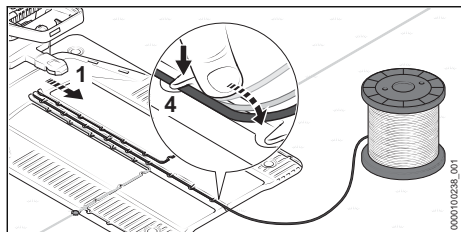

- ▶ Поставете направляващото въже (1) в подовата плоча така, че да лежи плоско в кабелния канал и да бъде фиксирано от куките (4).

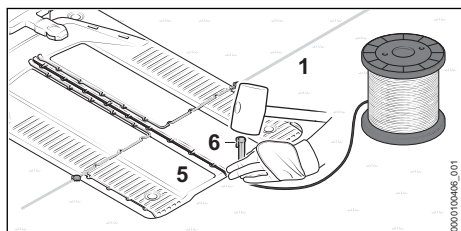

- ▶ Закрепете направляващото въже (1) директно към подовата плоча (5) с фиксиращ пирон (6).

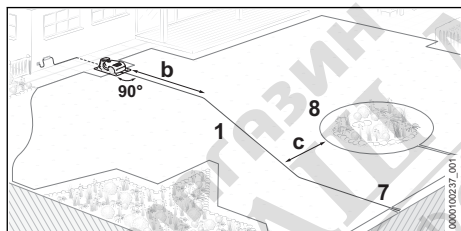

- ▶ Насочете направляващото въже (1) на дължина от $b = 2\text{ m}$ направо и под прав ъгъл (90°) от докинг станцията в площта за косене.
- ▶ Насочете направляващото въже (1) към кабелната примка (7) на ръба на площта за косене. Разстоянието до околния ограничителен кабел (8) трябва да е поне $c = 27,5\text{ cm}$.

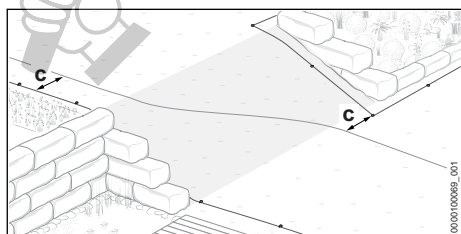

- ▶ Положете направляващото въже диагонално върху наклони. Разстоянието до ограничителния кабел трябва да е минимум $c = 27,5\text{ cm}$.

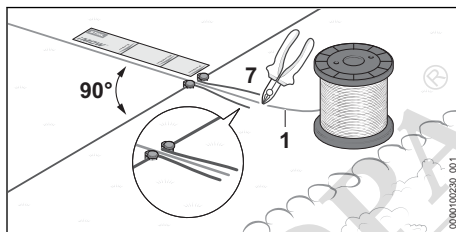

- ▶ Насочете направляващото въже (1) на дължина от минимум 37 cm (дължина: 1x iMOW® Ruler) направо и под прав ъгъл (90°) спрямо кабелната примка (7).
- ▶ Положете направляващото въже (1) през средата на кабелната примка (7).
- ▶ Разрежете направляващото въже (1) в края на кабелната примка (7) със сътраничен нож и поставете всички краища на кабелите на еднаква дължина.

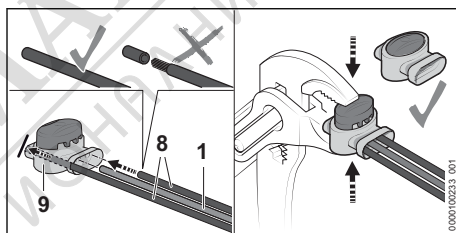

- ▶ Вкарайте краищата на ограничителните кабели (8) и направляващото въже (1) в съединителя за кабели (9) докрай. Краищата на кабелите не трябва да се оголват.
- ▶ Притиснете съединителя за кабели (1) с клещи докрай.

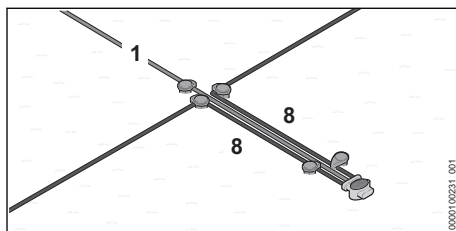

- ▶ Насочете ограничителните кабели (8) и направляващото въже (1) успоредно и близо един до друг, без да пресичат кабелите.

- ▶ Закрепете кабелите с допълнителни фиксиращи проводници.

11 Електрическо свързване на докинг станцията

11.1 Свързване на ограничителния кабел и направляващото въже

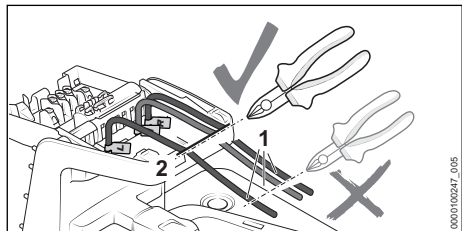

- ▶ Опънете леко краищата на кабела (1) и изрежете по дължина по ръба (2) със страничен нож.

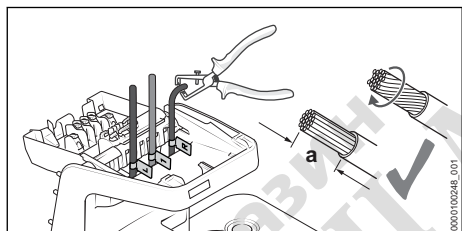

- ▶ Оголете краищата на кабела с дължина $a = 10\text{ mm}$.
- ▶ Усучете жилата на кабела така, че оделни жила да не изстърчат.

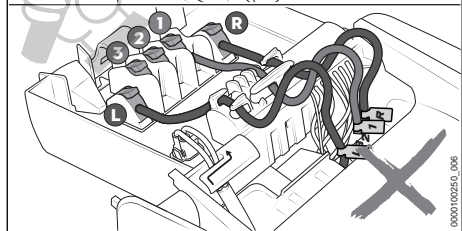
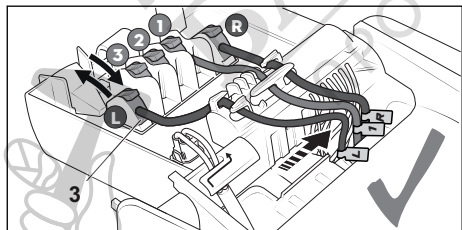

- ▶ Свържете обозначените краища на кабелите със съответните клеми.
- ▶ Сгънете лоста (3) на съответната клемна назад.
- ▶ Поставете оголения край на кабела в съответната клемна и сгънете лоста (3) отново напред, за да затворите.
- ▶ Фиксирайте ограничителните кабели и направляващото въже в държачите за кабелите, както е показано, и натиснете надясно.

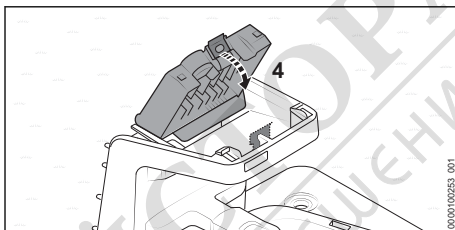

- ▶ Сгънете капака (4) напред. Капакът се фиксира (4) с щракване и доловимо.

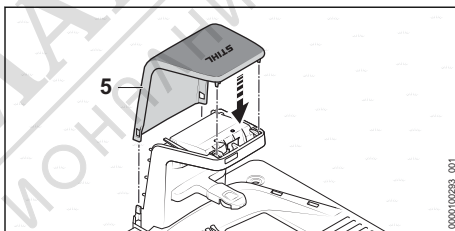

- ▶ Поставете капака (5).
- ▶ Капакът (5) се фиксира с щракване.

11.2 Полагане на кабела за зареждане и свързване на захранващия блок

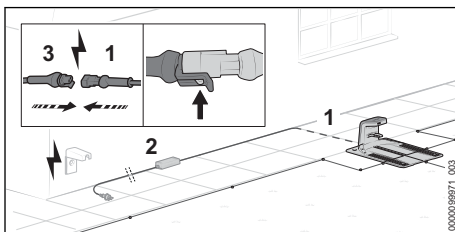

- ▶ Положете кабела за зареждане (1) до местоположението на захранващия блок (2).

- ▶ Изберете място за захранващия блок (2), така че да са изпълнени следните условия:
 - Захранващият блок (2) и съединителния кабел се намират извън площта за косене.
 - В обсега на захранващия блок (2) има подходящ контакт.
 - Захранващият блок (2) лежи върху равна и не постоянно мокра повърхност.
 - Захранващият блок (2) се повдига от пода, в случай че може да бъде изложен на продължителна влага.
 - Ако е възможно: мястото да е защитено от атмосферни влияния и да е сенчесто.
- ▶ Положете кабела за зареждане така, че да бъдат изпълнени следните условия:
 - Кабелът за зареждане (1) е извън зоната за косене.
 - Положете кабела за зареждане (1) така, че хората да не могат да се спънат в него.
 - Кабелът за зареждане (1) не е обтегнат или преплетен.
 - Кабелът за зареждане (1) е напълно развит и не е под докинг станцията.
 - Кабелът за зареждане (1) не е върху постоянно мокра повърхност.
- ▶ Свържете кабела за зареждане (1) с щепсела (3) на захранващия блок (2) така, че да се фиксира напълно.

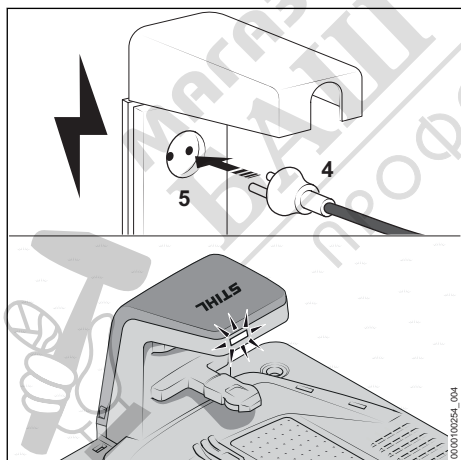

- ▶ Вкарайте щепсела (4) в правилно монтиран контакт (5). Светодиодът на докинг станцията свети в зелено.

11.3 Монтаж на захранващия блок на стена

Захранващият блок може да се монтира на стена.

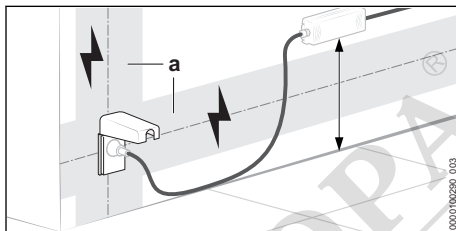

- ▶ Захранващият блок да се монтира така, че да са изпълнени следните условия:
 - Да се използва подходящ фиксиращ материал.
 - Захранващият блок е в хоризонтално положение.
 Трябва да се спазват следните отстояния:
 - Захранващият блок е разположен извън зона (a) на възможни електрически инсталации.
 - Подходящ контакт се намира в обсега на захранващия блок.
 - Ако е възможно: мястото да е защитено от атмосферни влияния и да е сенчесто.

12 Зареждане на косачката робот

12.1 Зареждане на косачката-робот

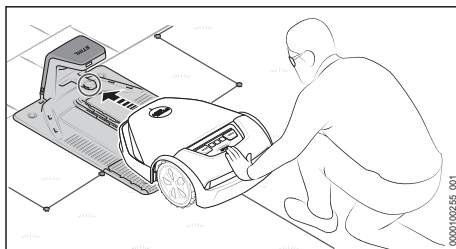

- ▶ Вкарайте косачката-робот в докинг станцията докрай. Косачката-робот стартира системата и се зарежда.

Времето на зареждане зависи от различни външни фактори, като например от температурата на акумулаторната батерия или от температурата на околната среда. За постигане на оптимална производителност спаз-

вайте препоръчителните температурни диапазони,  23.7.

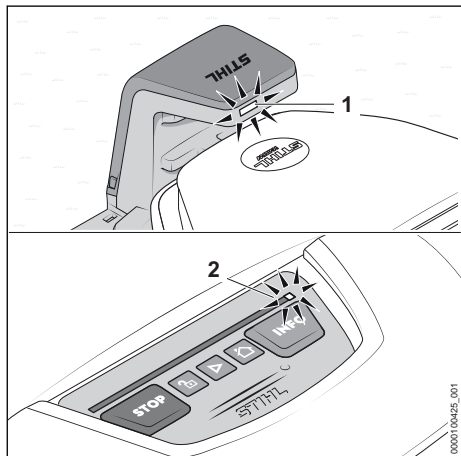

Светодиодът (1) на докинг станцията свети в бяло. На светлинната лента на косачката робот един светодиода (2) светва в бяло.

След първото зареждане косачката робот ще се зарежда автоматично в бъдеще, щом се върне в докинг станцията в края на процеса на косене.

Енергийноэффективно зареждане

За да заредите акумулаторната батерия на косачката-робот с възможно най-ниска консумация на енергия, всички ненужни допълнителни функции на косачката-робот и докинг станцията могат да бъдат деактивирани в допълнение към функцията за зареждане.

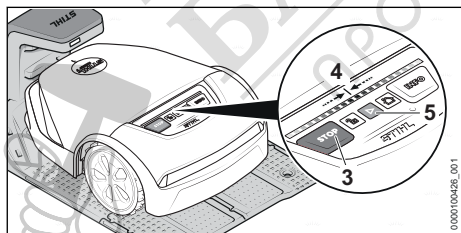

- ▶ Ако „Функции за достъп“ са активирани в приложението „MY iMOW®“: деактивирайте „Допълнителни функции“.

Натиснете последователно следната комбинация от бутони:

- ▶ Натиснете бутона „СТОП“ (3).
Косачката-робот е спряна и заключена

- ▶ Натиснете бутона „СТОП“ (3) и го задръжте натиснат, докато светлинната лента (4) светне изцяло в червено.
- ▶ Натиснете бутона „СТОП“ (3).
Светлинната лента (4) мига два пъти. Блокировката на косачката-робот е деактивирана.
- ▶ Натиснете бутона „СТОП“ (3) и го задръжте натиснат, докато светлинната лента (4) светне изцяло в червено и накрая мигне два пъти в червено.
Режим „Енергийноэффективно зареждане“ е активиран. Акумулаторната батерия на косачката-робот е заредена докрай. Всички допълнителни функции са деактивирани.

След процеса на зареждане, косачката-робот трябва да се активира, така че отново да е готова за работа:

- ▶ Натиснете бутона „СТАРТ“ (5).
Косачката-робот е готова за работа.

13 Свързване на безжичен интерфейс Bluetooth

13.1 Настройка на безжичния интерфейс Bluetooth®

Косачката-робот редовно изпраща Bluetooth® сигнал, за да може да се свърже с мобилно крайно устройство.

За да може косачката-робот да се използва, безжичният интерфейс Bluetooth® за приложението „MY iMOW®“ трябва да бъде защитен с парола.

- ▶ Изтеглете приложението „MY iMOW®“ от магазина за приложения на мобилното крайно устройство и създайте акаунт.
- ▶ Добавете косачката-робот към акаунта.
- ▶ Следвайте инструкциите на екрана и защитете безжичния интерфейс Bluetooth® с парола.

След като паролата бъде зададена, мобилният терминал е упълномощен да управлява и конфигурира косачката-робот.

Друг мобилен терминал може да бъде упълномощен само чрез въвеждане на избраната парола. По този начин косачката-робот е защитена срещу неотризиран достъп.

14 Светлинна мостра на косачката-робот и на докинг станцията

14.1 Светлинни ленти на косачката-робот

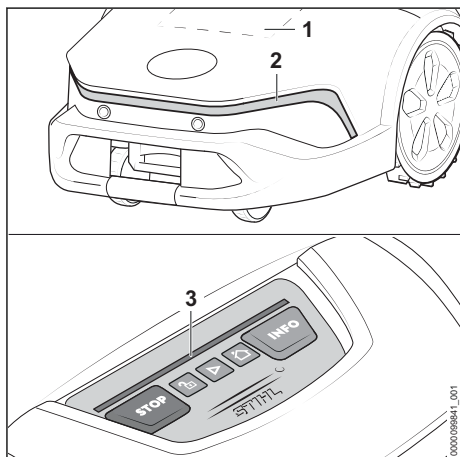

Матричният дисплей (1) и светлинните ленти (2 и 3) показват статуса на косачката-робот и неизправностите.

Матричният дисплей (1) и предната светлинна лента (2) са активни само при промяна на статуса и светят в продължение на 20 секунди.

Бяла светлинна мостра:

- Няма активен процес на косене.

Зелена светлинна мостра:

- Има активен процес на косене.
- Задната светлинна лента (3) показва напредъка на процеса на косене.

Червена светлинна мостра:

- Блокировката на уреда е активна.
- Съобщение за неизправност.

Синя светлинна мостра - на задната светлинна лента (3):

- Косачката-робот получава системна актуализация.

Ако функцията „Заобикаляща анимация“ е активирана чрез приложението

„MY iMOW®“, предната светлинна лента (2) свети постоянно в бяло, когато косачката-робот се движи. При промяна на статуса „Заобикаляща анимация“ избледнява за 20 секунди.

14.2 Светодиод на докинг станцията

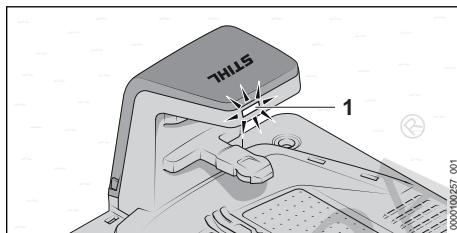

Светодиодът (1) показва статуса на докинг станцията и неизправностите.

Светодиодът (1) свети в бяло:

- Докинг станцията е готова за работа.

Светодиодът (1) мига в бяло:

- Косачката-робот се зарежда.

Светодиодът (1) пулсира в бяло:

- Косачката-робот се намира в докинг станцията и е готов за работа.

Светодиодът (1) свети в зелено:

- Косачката-робот не е в докинг станцията и докинг станцията работи правилно.

Светодиодът (1) свети в червено:

- Има неизправност.

Светодиодът (1) свети в синьо:

- Комуникация с косачката-робот.

15 Управление и настройка на косачката-робот

15.1 Команден панел

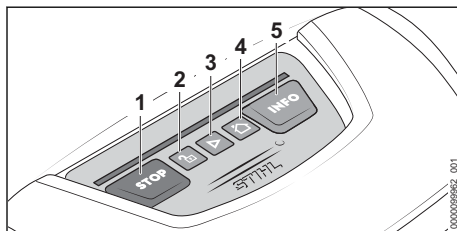

Основните функции на косачката-робот могат да се управляват с помощта на бутоните (1 до 5). Пълният набор от функции е достъпен чрез приложението „MY iMOW®“.

Стартиране на процеса на косене

► Натиснете бутона „СТАРТ“ (3).

Косачката-робот започва да коси и след това автоматично се връща в докинг станцията.

Стартиране на процеса на косене и заключване на косачката-робот

- ▶ Натиснете бутона „СТОП“ (1).
Косачката-робот и косачният механизъм спират. Косачката-робот се заключва.

Изпращане на косачката-робот към докинг станцията

- ▶ Натиснете бутона „ВКЪЩИ“ (4).
Косачката-робот се връща обратно в докинг станцията.

Отключване на косачката-робот

- ▶ Натиснете бутона „КАТИНАР“ (2).
- ▶ Натиснете показаната комбинация от бутони.

Извикване на информация

- ▶ Натиснете бутона „ИНФОРМАЦИЯ“ (5).
Косачката-робот възпроизвежда акустична информация за текущото състояние.

15.2 Приложение „MY iMOW“

За да можете да използвате удобно косачката-робот, необходима е употребата на приложението „MY iMOW“. Косачката-робот може да се управлява и настройва чрез приложението „MY iMOW“.

Косачката-робот може да бъде свързана към мобилно крайно устройство чрез безжична мрежова връзка (WLAN) и мобилна връзка или чрез Bluetooth®. Косачката-робот може да се управлява и настройва от настолен компютър чрез уеб приложението „MY iMOW“.

Главни функции

- Стартиране и спиране на процеса на косене
- План за косене
 - Настройка на средна продължителност на косене²⁵ (чрез асистент или ръчно).
 - Задаване на начални точки (опционално)
 - Избор на зони (опционално)
- Настройване на височината на рязане
- Достъп до уреда
 - Настройване на домашната зона
 - Настройване на аларма
- Включване на оптимизирането на ръба
- Проверка на сигнала от кабела
- Включване на заобикалящата анимация

²⁵Средната продължителност на косене трябва да се адаптира към местните и атмосферните условия. Намалването на средната продължителност на косене в сезоните със слаб растеж на трева спомага за предотвратяване на появата на следи по моравата. Не използвайте косачката-робот при замръзване, за да не повредите моравата.

- Включване на напомнянето „Проверка на ножетата“
- Отдалечен достъп до косачката-робот чрез безжична мрежова връзка (WLAN)
- Отдалечен достъп до косачката-робот чрез връзка с мобилен телефон
- Помощ

Информация за свързването към домашната мрежа

За висока сигурност на данните iMOW® може да се свърже отделно от лични устройства в домашната мрежа. За тази цел съвременните WLAN рутери предлагат възможността за настройка на отделна допълнителна мрежа, напр. WLAN за устройства IoT или WLAN за гости. В нея няма връзка с лични данни и устройства.

Връзките чрез WLAN трябва да бъдат защитени с парола. Паролата не трябва да се предоставя на трети лица.

Настройката на връзките чрез WLAN и функционалността на рутера зависят от производителя на рутера.

16 Спиране на косачката-робот и активиране на блокировката на уреда

16.1 Спрете на косачката-робот и активиране блокировката на уреда



**ПРЕДУПРЕЖДЕНИЕ**

- Косачката-робот може да се включи по невнимание, ако не бъде спряна и деактивирана чрез активиране на блокировката на уреда, както е описано в това ръководство за употреба. В резултат от това може да се стигне до тежки наранявания на хора и възникване на материални щети.
 - ▶ Спрете косачката-робот и активирайте блокировката на уреда по време на транспортиране, съхранение, почистване, поддръжка, ремонт или в случай на променено или необичайно поведение.

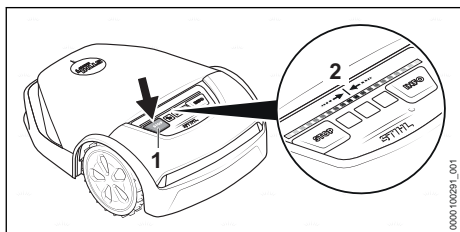

- ▶ Натиснете бутона „СТОП“ (1). Косачката-робот е спряна и заключена.
- ▶ Натиснете бутона „СТОП“ (1) и го задръжте натиснат, докато светлинната лента (2) светне изцяло в червено.
- ▶ Натиснете бутона „СТОП“ (1). Светлинната лента (2) мига два пъти. Блокировката на косачката-робот е деактивирана. Косачката-робот може да се транспортира, съхранява, почиства или обслужва.

17 Транспортиране**17.1 Транспортиране на косачката-робот**

- ▶ Спрете на косачката-робот и активирайте блокировката на уреда.

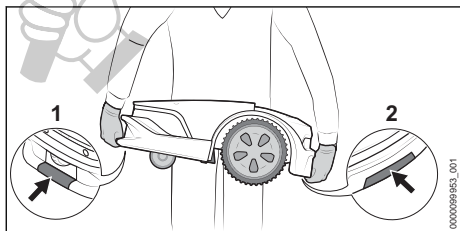
Носене на косачката-робот

- ▶ Носете работни ръкавици от устойчив материал.
- ▶ Носете косачката-робот за предното място за хващане (1) и задното място за хващане (2).

Транспортиране на косачката-робот с превозно средство

- ▶ Осигурете косачката-робот така, че да не може се преобърне или премести.

17.2 Транспортиране на акумулаторната батерия

Акумулаторната батерия е вградена в косачката-робот и може да се демонтира само от специализиран търговски обект на STIHL.

- ▶ Убедете се, че акумулаторната батерия се намира в състояние, съответстващо на изискванията за техническа безопасност.
- ▶ Опаковайте акумулаторната батерия така, че да не може да се мести в опаковката.
- ▶ Подсигурете опаковката така, че да не може да се движи.

Акумулаторната батерия подлежи на изискванията за транспортиране на опасни товари. Акумулаторната батерия е класифицирана като UN 3480 (литиево-йонни батерии) и е изпитана в съответствие с Ръководството на ООН "Изпитвания и критерии, част III, подраздел 38.3".

Правилата за транспортиране са посочени на www.stihl.com/safety-data-sheets.

18 Съхранение**18.1 Подготовка на косачката-робот за съхранение**

STIHL препоръчва при по-дълги прекъсвания на работата, напр. зимна пауза, да поставите косачката-робот в „зимен сън“. „Зимният сън“ деактивира всички ненужни допълнителни функции на косачката-робот и осигурява минимално разреждане на батерията.

- ▶ Ако „Функции за достъп“ са активирани в приложението „MY iMOW®“: деактивирайте „Допълнителни функции“.
- ▶ Ако състоянието на зареждане на косачката-робот е под 50 %: заредете косачката-робот, докато се достигне състояние на зареждане над 50 %.

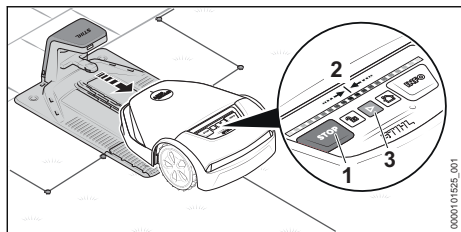

- ▶ Вземете косачката-робот от докинг станцията.

Натиснете последователно следната комбинация от бутони:

- ▶ Натиснете бутона „СТОП“ (1). Косачката-робот е спряна и заключена.
- ▶ Натиснете бутона „СТОП“ (1) и го задръжте натиснат, докато светлинната лента (2) светне изцяло в червено.
- ▶ Натиснете бутона „СТОП“ (1). Светлинната лента (2) мига два пъти. Блокировката на косачката-робот е деактивирана.
- ▶ Натиснете бутона „СТОП“ (1) и го задръжте натиснат, докато светлинната лента (2) светне изцяло в червено и накрая мигне два пъти в червено. Режимът „Зимен сън“ е активиран. Всички допълнителни функции са деактивирани.

След зимната пауза косачката-робот трябва да се активира, така че отново да е готова за работа:

- ▶ Поставете косачката-робот в площта за косене.
- ▶ Натиснете бутона „СТАРТ“ (3). Режимът „Зимен сън“ е деактивиран и косачката-робот отново е готова за работа.

18.2 Съхранение на косачката робот

- ▶ Съхранявайте косачката робот така, че да бъдат изпълнени следните условия:
 - Косачката робот се намира извън обсега на деца.
 - Косачката робот е чиста и суха.
 - Косачката робот се намира в затворено помещение.
 - Акумулаторната батерия на косачката робот е заредена.
 - Косачката робот не се съхранява извън посочените температурни граници, 23.6.
 - Косачката робот не може да се пообърне.
 - Косачката робот не може да се претърколи.

- Косачката-робот стои хоризонтално на колелата си.
- Върху косачката-робот не са поставени предмети.

Косачката-робот може да се съхранява и на стойката за стена. Стойката за стена се предлага като принадлежност.

УКАЗАНИЕ

- Ако косачката робот не се съхранява така, както е описано в това ръководство за употреба, акумулаторната батерия може да се разреди дълбоко и по този начин да се повреди непоправимо.
 - ▶ Заредете акумулаторната батерия на косачката робот преди съхранение.

18.3 Съхранение на докинг станцията, кабела за зареждане и захранващия блок

При по-дълги прекъсвания на работата, напр. зимна почивка, докинг станцията, кабелът за зареждане и захранващият блок могат да останат в площта за косене.

- ▶ Извадете щепсела на захранващия блок от контакта.
- ▶ Защитете щепсела от атмосферните влияния.
- ▶ Почистете всички компоненти.

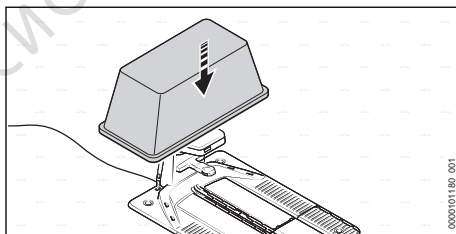

- ▶ Покрийте докинг станцията, напр. с голяма кофа или вана за хоросан.

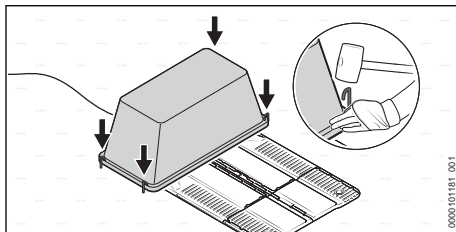

- ▶ Фиксирайте кофата или ваната за хоросан към земята с фиксиращи пирони.

Демонтаж на докинг станцията, кабела за зареждане и захранващия блок

Докинг станцията, кабелът за зареждане и захранващият блок също могат да бъдат демонтирани при съхранение на стойката за стена, която се предлага като принадлежност, или ако покриването не е възможно.

- ▶ Извадете щепсела на захранващия блок от контакта.
- ▶ Почистете всички компоненти.
- ▶ Разединете кабела за зареждане от докинг станцията и захранващия блок и го навийте.
- ▶ Демонтирайте захранващия блок и навийте съединителния кабел.
- ▶ Разединете ограничителния кабел и направляващото въже от докинг станцията.
- ▶ Смажете краищата на кабелите, за да ги предпазите от корозия и атмосферни влияния.
- ▶ Демонтирайте докинг станцията.

19 Почистване

19.1 Почистване на косачката-робот



- Режещите ръбове на ножчетата са остри. Потребителят може да се пореже.
 - ▶ Носете работни ръкавици от устойчив материал.

Редовно почиствайте косачката-робот. Интервалът на почистване зависи от условията на употреба и може да бъде повлиян от влага, вида и растежа на тревата.

- ▶ Спрете косачката-робот и активирайте блокировката на уреда.

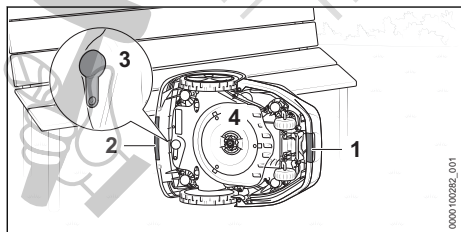

- ▶ Хванете косачката-робот за предното място за хващане (1) и задното място за хващане (2).
- ▶ Поставете косачката-робот настрани и я осигурете срещу падане.

- ▶ Проверете тапата (3) на буксата за диагностика за повреди и плътно прилягане.
- ▶ Ако режещият диск (4) е силно замърсен: демонтирайте режещия диск (4).

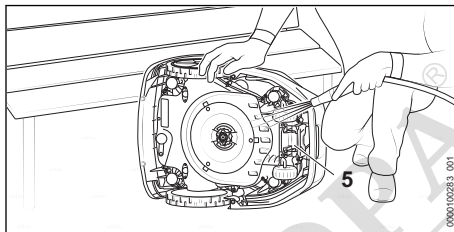

- ▶ Разрохкайте мръсотията с дървена пръчка или мека четка. Ако е необходимо, използвайте рН неутрално почистващо средство. STIHL препоръчва STIHL Multiclean.
- ▶ Изплакнете незалепналата мръсотия с лека струя вода.
- ▶ Почистете долната страна на косачката-робот с влажна кърпа.
- ▶ Почистете ножчетата и ножовия диск. За да се получава добър резултат от косенето и за безпроблемна работа ножчетата трябва да се движат свободно.
- ▶ Почистете контактите за зареждане (5) с влажна кърпа.
- ▶ Почистете капака и командния панел с влажна кърпа.

19.2 Почистване на докинг станцията, захранващия блок, кабела за зареждане и щепселните съединения

- ▶ Извадете щепсела на захранващия блок от контакта.
- ▶ Почистете докинг станцията, захранващия блок и кабела за зареждане с влажна кърпа.
 - ▶ Ако е необходимо: разрохкайте упоритите замърсявания с мека четка.
- ▶ Почистете щепселните съединения със суха кърпа без власинки.
 - ▶ Ако е необходимо: разрохкайте упоритите замърсявания с четчица.

20 Поддръжка и смяна на ножчетата

20.1 Визуална проверка

- ▶ Редовно проверявайте косачката-робот:
 - Чистота на контактите за зареждане
 - Проверка на капака и защитната лайсна за повреди
 - Проверка на движението на колелата
 - Проверете ножчетата за повреди, износване, пукнатини и лекота на движението.
 - Обикновено ножчетата могат да се използват няколко седмици. Значително влияние върху срока на годност на ножчетата оказват средната продължителност на косене, растежът на тревата, наличието на пясък, клони или шума върху повърхността за косене.

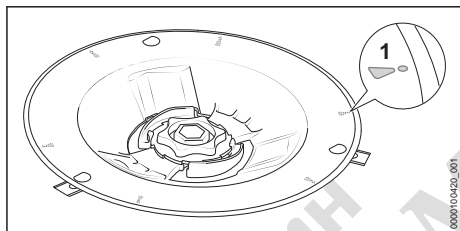

- Проверете ножовия диск за повреди и износване.
- Сменете косачния механизъм, ако маркировките за износване (1) са се изтрили и са се появили дупки.

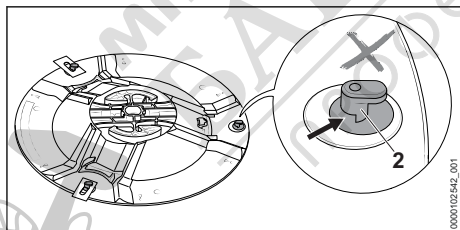

- Проверете L-образните болтове (2) за повреди и износване.
- Сменете косачния механизъм, ако L-образните болтове (2) са се износили повече от половината.

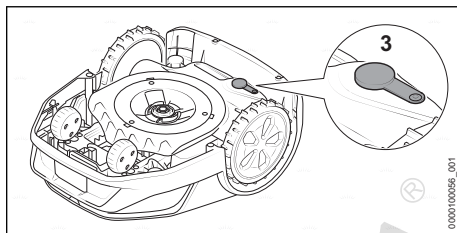

- Проверете тапата (3) на буксата за диагностика за повреди и плътно прилягане.

20.2 Смяна на ножчетата

⚠ ПРЕДУПРЕЖДЕНИЕ

- Режещите ръбове на ножчетата са остри. Потребителят може да се пореже.
 - ▶ Носете работни ръкавици от устойчив материал.
 - ▶ Спрете косачката-робот и активирайте блокировката на уреда.
- 
- ▶ Хванете косачката-робот за предното място за хващане (1) и задното място за хващане (2).
 - ▶ Обърнете косачката-робот по гръб.
- 

- ▶ Натиснете лоста (3) и го задръжте натиснат.
- ▶ Въртете гайката (4) обратно на часовниковата стрелка, докато може да бъде свалена.

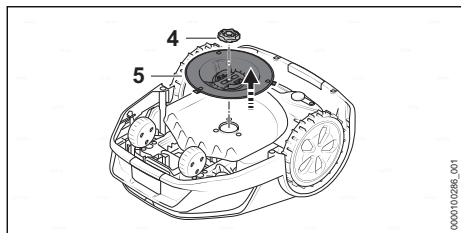

- ▶ Свалете гайката (4).
- ▶ Свалете режещия диск (5).

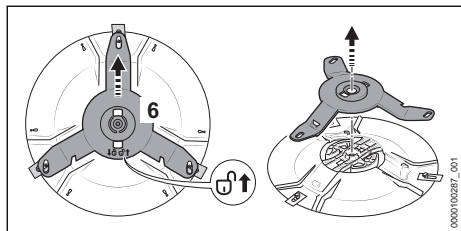

- ▶ Преместете нождържача (6) по посока на стрелката ↻. Нождържачът (6) се отключва.
- ▶ Свалете нождържача (6).

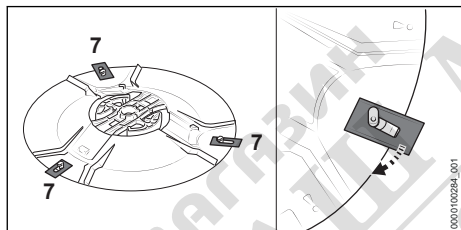

- ▶ Откачете всички стари ножчета (7).

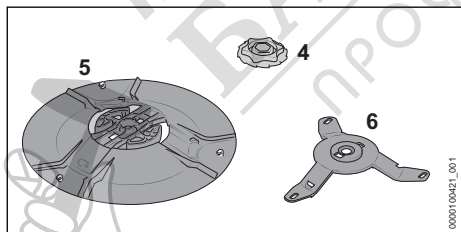

- ▶ Почистете режещия диск (5), нождържача (6) и гайката (4).

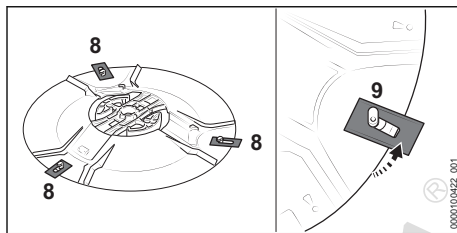

- ▶ Окачете новите ножчета (8). Използвайте само едно ножче на L-образен болт (9). Ножчетата могат да се подравняват според нуждите. Ножчетата могат да се движат свободно около L-образния болт.

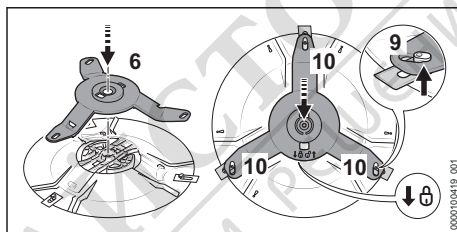

- ▶ Поставете нождържача (6).
- ▶ Преместете нождържача (6) по посока на стрелката ↻ и се уверете, че и трите рамена (10) са под L-образния болт (9). Нождържачът (6) е заключен.
- ▶ Поставете режещия диск (5) на косачката-робот.
- ▶ Отвъртете гайката (4) по посока на часовниковата стрелка.
- ▶ Затегнете здраво гайката (4) по посока на часовниковата стрелка. Лостът (3) се фиксира с шракване.

21 Ремонт

21.1 Ремонт на косачката-робот, акумулаторната батерия, косачния механизъм, докинг станцията и захранващия блок

Ползвателят не може сам да ремонтира косачката-робот, акумулаторната батерия, докинг станцията и захранващия блок.

Повредените и износени ножчета, както и косачния механизъм, могат да бъдат сменени.

- ▶ Ако косачката-робот, акумулаторната батерия, докинг станцията, кабелът за зареждане, зареждащият блок или съединителният кабел са повредени: не използвайте косачката-робот, акумулаторната батерия, докинг станцията, кабелът за зареждане, хранящият блок или хранящият кабел и се обърнете към специализиран търговски обект на STIHL.
- ▶ Ако ножче е повредено или износено:
 - ▶ Спрете на косачката-робот и активирайте блокировката на уреда.
 - ▶ Сменете всички ножчета. Ножчетата не могат да се заточват.
- ▶ Ако режещият диск или L-образните болтове върху режещия диск са повредени или износени:
 - ▶ Спрете на косачката-робот и активирайте блокировката на уреда.
 - ▶ Сменете косачния механизъм.
- ▶ Ако указателните табелки са нечетливи или повредени: указателните табелки трябва да се сменят от специализиран търговски обект на STIHL.

- ▶ Уверете се, че общата дължина на ограничителните кабели не надвишава максималната дължина от 850 m.

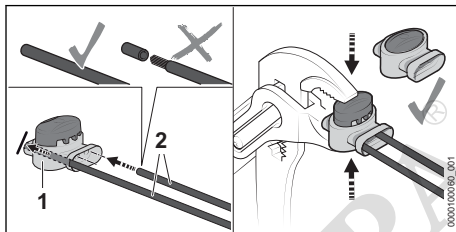

- ▶ Поставете краищата на кабел;а (2) в съединителите за кабели (1). Краищата на кабелите не трябва да се оголват.
- ▶ Притиснете съединителя за кабели (1) с клещи докрай.

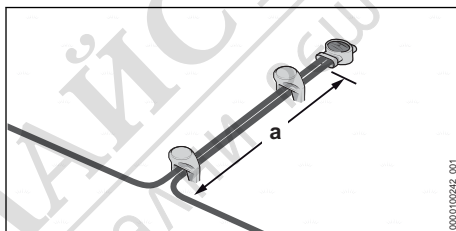

- ▶ Насочете ограничителните кабели успоредно и близо един до друг на дължина от най-малко a = 5 cm без да пресичате ограничителните кабели.

21.2 Удължаване или ремонт на ограничителния кабел или на направляващото въже

Ограничителният кабел или направляващото въже могат да бъдат удължени или поправени с помощта на съединители за кабели.

Съединителите за кабели са пълни с гел, за да се предотврати преждевременно износване или корозия на краищата на кабелите.

22 Отстраняване на неизправности

22.1 Отстраняване на неизправности на косачката-робот

Повечето неизправности се показват в приложението „MY iMOW®“ и чрез червени светлинни шаблони на косачката-робот или на докинг станцията.

За отстраняване на неизправностите процедирайте по следния начин:

- ▶ Следвайте инструкциите в приложението „MY iMOW®“ или
- ▶ Натиснете бутона „ИНФОРМАЦИЯ“ на командния панел и следвайте акустичните инструкции.

Неизправност	Светлинна лента на косачката-робот или на докинг станцията	Причина	Отстраняване
Косачката-робот спира, докато се прибира към		Акумулаторната батерия е разредена.	▶ Уверете се, че дължината на ограничителния кабел не надвишава 850 m.

Неизправност	Светлинна лента на косачката-робот или на докинг станцията	Причина	Отстраняване
докинг станцията.			<ul style="list-style-type: none"> ▶ Оптимизирайте полагането на направляващото въже. ▶ Положете друго направляващо въже в площта за косене. ▶ Занесете косачката-робот в докинг станцията за зареждане. ▶ Ако е възможно: поставете докинг станцията в площта за косене с наклонено положение в долната част на наклона.
Косачката-робот не започва да коси според очакванията.	Светлинната лента свети в синьо.	Косачката-робот се рестартира.	<ul style="list-style-type: none"> ▶ Изчакайте рестартирането да завърши. След това косачката-робот автоматично започва процеса на косене.
	Светлинната лента свети в червено. Светодиодът на докинг станцията свети в червено.	Има неизправност в ограничителния кабел или направляващото въже.	<ul style="list-style-type: none"> ▶ Уверете се, че ограничителният кабел и направляващото въже са неповредени. ▶ Уверете се, че ограничителният кабел или направляващото въже са правилно свързани към докинг станцията. ▶ Уверете се, че ограничителният кабел и направляващото въже са правилно свързани към съединителя за кабела. ▶ Следвайте инструкциите в приложението „MY iMOW“.
Косачката-робот не се зарежда.	Светлинната лента свети в червено. Светодиодът на докинг станцията свети в червено.	В косачката-робот, акумулаторната батерия, хранващия блок или докинг станцията има неизправност.	<ul style="list-style-type: none"> ▶ Уверете се, че контактите за зареждане на докинг станцията и на косачката-робот са чисти. ▶ Следвайте инструкциите в приложението „MY iMOW“. ▶ Ако неизправността продължава да съществува: спрете опитите за зареждане на косачката-робот, издърпайте щепсела на хранващия кабел от контакта и посетете специализиран търговски обект на STIHL.

23 Технически данни

23.1 Косачка-робот STIHL iMOW® 5.0 EVO, 6.0 EVO, 7.0 EVO

Технически данни

- Ширина на рязане: 28 cm
- Височина на рязане - електрически: 20 mm до 60 mm
- Обороты на режещия диск: 2400 об/мин
- Скорост на косене
 - iMOW® 5.0 EVO: 0,5 m/s
 - iMOW® 6.0 EVO: 0,5 m/s
 - iMOW® 7.0 EVO: 0,5 m/s
- Размери:

- височина: 291 mm
- ширина: 525 mm
- дължина: 705 mm
- Тегло:
 - iMOW® 5.0 EVO: 15 kg
 - iMOW® 6.0 EVO: 15 kg
 - iMOW® 7.0 EVO: 16 kg
- Клас на защита: III
- Клас на защита: IP56
- Максимална площ за косене:
 - iMOW® 5.0 EVO: 1500 m²
 - iMOW® 6.0 EVO: 3000 m²
 - iMOW® 7.0 EVO: 5000 m²
- Активно време 1000 m² (на седмица) ²⁶

- iMOW® 5.0 EVO: 35 h
- iMOW® 6.0 EVO: 30 h
- iMOW® 7.0 EVO: 20 h
- Максимална дължина на ограничителната тел: 850 m
- Максимално нанаторнище: 45 %

Bluetooth®

- Връзка за данни: Bluetooth® 5.1. Мобилният терминал трябва да е съвместим с Bluetooth® Low Energy 5.0 и да поддържа Generic Access Profile (GAP).
- честотна лента: ISM лента 2,4 GHz
- Максимална излъчвана мощност на предавателя: 1 mW
- Обхват на сигнала: ок. 10 m. Силата на сигнала зависи от условията на обкръжаващата среда и мобилния терминал. Обхватът може да се различава значително в зависимост от външните условия, включително използваното приемно устройство. В затворените пространства и през металните бариери (например стени, рафтове, куфари) обхватът може значително да се намали.
- Изисквания към операционната система на мобилното крайно устройство: виж info.myimow.stihl.com

Безжична мрежа (WLAN)

- Стандарт на мрежата: IEEE 802.11b/g/n
- Честотна лента: 2,4 GHz
- максимална излъчвана мощност на предавателя: 100 mW

Връзка с мобилен телефон

- Формат на SIM-картата: eSIM
- Честотни ленти
 - LTE-Cat-M1: B1, B2, B3, B4, B5, B8, B12, B13, B20, B28, B66
 - UMTS, HSDPA, HSPA+: B1, B2, B4, B5, B6, B8, B19
 - GSM, GPRS, EDGE: 850 MHz, 900 MHz, 1800 MHz, 1900 MHz
- Максимална излъчвана мощност на предавателя: 2 W
- Среден обем данни на месец: вижте ЧЗВ на <https://support.stihl.com>

Спецификация на мрежата

- Комуникация с платформата STIHL IoT
- Интерфейс: безжична мрежа (WLAN), мобилна радиовръзка

- Протокол и порт: MQTT чрез TCP (8883)
- Конфигурация на мрежата
- Интерфейс: безжична мрежа (WLAN), мобилна радиовръзка
- Протокол и порт: DHCP/DHCPv6 чрез UDP (68/546)

Комуникация с приложението „my iMOW®“

- Интерфейс: Bluetooth® Low Energy
- Протокол и порт: собствен чрез GATT
- Синхронизация на времето
- Интерфейс: безжична мрежа (WLAN), мобилна радиовръзка
- Протокол и порт: NTP чрез TCP/UDP (123)
- Резолюция на имена на домейни и адреси
- Интерфейс: безжична мрежа (WLAN), мобилна радиовръзка
- Протокол и порт: DNS чрез TCP/UDP (53)
- Актуализация OTA, проверка на онлайн статуса на косачката-робот, комуникация с платформата STIHL IoT
- Интерфейс: безжична мрежа (WLAN), мобилна радиовръзка
- Протокол и порт: HTTP/HTTPS чрез TCP (80/443)

Данни от сензори

- Приемник данни за позиция/сензор GNSS
- Данни за местоположение (дължина, ширина, височина)

23.2 Ножчета

- Брой ножчета: 3

23.3 Акумулаторна батерия STIHL AAI

- Акумулаторната батерия е вградена в косачката-робот и може да се демонтира само от специализиран търговски обект на STIHL.
- Технология на акумулаторната батерия: литиево-йонна
- Напрежение: 36 V
- Капацитет в Ah: виж табелката с данни
- Вътрешна енергия в Wh: виж табелката с данни
- Тегло в kg: виж заводска табелка

23.4 Докинг станция и захранващ блок

Докинг станция

- Клас на защита: III
- Вид защита: IPX5

²⁶При идеални условия (малко препятствия, проста геометрия и леки наклони в градината, умерен растеж на моравата)

- Тегло: 4,0 kg
- Ограничителен кабел и направляващо въже
 - Напрежение: 42 V d.c.
 - Честотен диапазон: 1,4 kHz bis 20 kHz

Захранващ блок

- Зависещи от пазара изпълнения:
 - DM160E-420A
 - DM160E-420AS
 - DM160K-420A
 - DM160S-420A
 - DM210E-420A
 - DM210E-420AS
 - DM210K-420A
 - DM210S-420A
- Тегло:
 - Изпълнение 160 W: 1,6 kg
 - Изпълнение 210 W: 2,0 kg
- Номинално напрежение: виж табелката с данни
- Честота: виж табелката с данни
- Номинална мощност: виж табелката с данни
- Електрически ток за зареждане: виж табелката с данни
- Клас на защита: II
- Клас на защита: IP 67

23.5 Удължителни проводници

Когато се използва удължителен проводник, жиците му в зависимост от напрежението и дължината на проводника трябва да имат поне следните сечения:

Ако номиналното напрежение върху табелката с данни е 220 V до 240 V:

- дължина на проводника до 20 m: AWG 15 / 1,5 mm²
- дължина на проводника от 20 m до 50 m: AWG 13 / 2,5 mm²

Ако номиналното напрежение върху табелката с данни е 100 V до 127 V:

- дължина на проводника до 10 m: AWG 14 / 2,0 mm²
- дължина на проводника от 10 m до 30 m: AWG 12 / 3,5 mm²

23.6 Температурни граници



ПРЕДУПРЕЖДЕНИЕ

- Акумулаторната батерия в косачката-робот не е защитена срещу всички въздействия на околната среда. Ако акумулаторната батерия е изложена на неподходящи въздействия на околната среда, тя може да експлодира. Хората могат да бъдат сериозно наранени и да възникнат материални щети.
 - ▶ Не зареждайте акумулаторната батерия при температури под + 5 °C или над + 40 °C.
 - ▶ Не използвайте косачката-робот при температури под + 5 °C или над + 40 °C.
 - ▶ Не използвайте докинг станцията и захранващия блок при температури под + 5 °C или над + 40 °C.
 - ▶ Не съхранявайте косачката-робот при температури под 0 °C или над + 40 °C.
 - ▶ Не съхранявайте докинг станцията и захранващия блок при температури под - 20 °C или над + 60 °C.

23.7 Препоръчителни температурни диапазони

За оптимална производителност на акумулаторната батерия, инсталирана в косачката-робот, докинг станцията и захранващия блок, спазвайте следните температурни диапазони:

- Зареждане: + 5 °C до + 40 °C
- Употреба: + 5 °C до + 40 °C
- Съхранение на косачката-робот: + 0 °C до + 40 °C
- Съхранение на докинг станцията и захранващия блок: - 20 °C до + 60 °C

Ако акумулаторната батерия се зарежда, използва или съхранява извън препоръчителните температурни диапазони, производителността може да се понижи.

23.8 Звукови характеристики

Коефициентът К за нивото на звукова мощност възлиза на 2 dB(A).

- Максимално ниво на звукова мощност измерено съгласно 2000/14 EG: 59 dB(A).
- Максимално ниво на звукова мощност гарантирано съгласно 2000/14 EG: 61 dB(A).

23.9 REACH

Съкращението "REACH" обозначава регламента на EG (Европ. общност) за регистри-

ране, анализ и допустимост на химическите препарати.

Информацията за изпълнение на регламента REACH е посочена по-долу www.stihl.com/reach.

24 Резервни части и принадлежности

24.1 Резервни части и принадлежности

STIHL С тези символи се обозначават оригинални резервни части на STIHL и оригинални принадлежности на STIHL.

Фирма STIHL препоръчва да се използват оригинални резервни части и оригинални принадлежности на STIHL.

Резервните части и принадлежностите на други производители не могат да бъдат оценени от STIHL по отношение на надеждността, безопасността и пригодността им, въпреки продължаващото наблюдение на пазара и STIHL не може да гарантира използването им.

Оригинални резервни части и оригинални принадлежности на STIHL се предлагат от специализиран търговски обект на STIHL.

25 Извеждане от експлоатация и изхвърляне

25.1 Извеждане от експлоатация на косачката-робот

Косачката-робот е свързана с персонален акаунт в STIHL, с мобилни крайни устройства и частни радиомрежи (WLAN). Поради съображения за сигурност всички връзки трябва да бъдат разединени и личните данни – изтрити, преди косачката-робот да бъде изхвърлена, продадена или изгубена.

► Възстановете фабричните настройки на косачката-робот чрез приложението „MY iMOW“.

Паролите и свързаните уреди се изтриват.

► Премахнете косачката-робот от потребителския акаунт чрез приложението „MY iMOW“.

25.2 Изхвърляне на косачката-робот

Информацията относно изхвърлянето можете да получите от местната администрация или от специализиран търговски обект на STIHL.

Неправилното изхвърляне може да увреди здравето и да замърси околната среда.

Косачката-робот съдържа вградена акумулаторна батерия, която трябва да се изхвърля отделно.

- Старите използвани косачки-роботи трябва да се предават за изхвърляне в специализиран търговски обект на фирма STIHL. Специализираният търговски обект на STIHL ще изхвърли вградената акумулаторна батерия от косачката-робот.
- Занесете продуктите на STIHL, включително опаковките, до подходящ събирателен пункт за рециклиране в съответствие с местните разпоредби.
- Не ги изхвърляйте заедно с битовите отпадъци.

26 Декларация на ЕС (EU) за съответствие

26.1 Косачка робот STIHL iMOW® 5.0 EVO, 6.0 EVO, 7.0 EVO

ANDREAS STIHL AG & Co. KG
Badstraße 115
D-71336 Waiblingen
Германия

декларира на своя собствена отговорност, че

- вид: косачка робот
- фабрична марка: STIHL
- тип: iMOW® 5.0 EVO, 6.0 EVO, 7.0 EVO
- серийна идентификация: IA01

и

- вид: докинг станция
- фабрична марка: STIHL
- тип: докинг станция
- серийна идентификация: IA01

отговарят на приложимите разпоредби на директиви 2006/42/ЕО, 2011/65/ЕС, 2006/66/ЕО, 2014/53/ЕС и са произведени и разработени съгласно валидните към датата на производство версии на следните стандарти: EN 50636-2-107, EN 60335-1 Ed 5, EN 55014-1, EN 55014-2, EN 61000-3-2, EN 61000-3-3, EN 62311,

ETSI EN 301 489-1 V2.2.3 (2019-11),
 ETSI EN 303 447 V1.3.1 (2022-07),
 ETSI EN 301 489-52 V1.2.1 (2021-11),
 ETSI EN 301 511 V12.5.1 (2017-03),
 ETSI EN 303 413 V1.2.1 (2021-04),
 ETSI EN 301 489-17 V3.2.4 (2020-09),
 ETSI EN 301 489-19 V2.2.1 (2022-09),
 ETSI EN 300 328 V2.2.2 (2019-07),
 ETSI EN 301 908-1 V15.2.1 (2023-01),
 ETSI EN 301 908-13 V13.2.1 (2022-02).

Участващ нотифициран орган: VDE Prüf- u. Zertifizierungsinstitut GmbH, № 0366, е проверил съответствието в съответствие с Приложение III Модул Б на Директива 2014/53/ЕС и е издал следния сертификат на ЕС за изследване на типа: 40055521.

Техническата документация се съхранява в отдел Одобрение на продукти на ANDREAS STIHL AG & Co. KG.

Годината на производство, страната на производство и машинният номер са посочени върху косачката-робот.

Вайблинген, 2024-02-16

ANDREAS STIHL AG & Co. KG

в качеството на заместник



Robert Olma, Vice President, Regulatory Affairs & Global Governmental Relations

27 Декларация за съответствие UKCA

27.1 Косачка-робот STIHL iMOW® 5.0 EVO, 6.0 EVO, 7.0 EVO



ANDREAS STIHL AG & Co. KG
 Badstraße 115
 D-71336 Waiblingen

Германия

декларира на своя собствена отговорност, че

- вид: косачка робот
- фабрична марка: STIHL
- тип: iMOW® 5.0 EVO, 6.0 EVO, 7.0 EVO
- серийна идентификация: IA01

и

- вид: докинг станция
- фабрична марка: STIHL
- тип: докинг станция
- серийна идентификация: IA01

отговарят на приложимите разпоредби на нормативните актове на Обединеното кралство The Restriction of the Use of Certain Hazardous Substances in Electrical and Electronic Equipment Regulations 2012, Supply of Machinery (Safety) Regulations 2008, Radio Equipment Regulation 2017, The Product Security and Telecommunications Infrastructure (Security Requirements for Relevant Connectable Products) Regulations 2023: Schedule 1, Electromagnetic Compatibility Regulations 2016 и са разработени и произведени съгласно валидните към датата на производство версии на следните стандарти: EN 50636-2-107, EN 60335-1 Ed 5, EN 55014-1, EN 55014-2, EN 61000-3-2, EN 61000-3-3, EN 62311, ETSI EN 301 489-1 V2.2.3 (2019-11), ETSI EN 303 447 V1.3.1 (2022-07), ETSI EN 301 489-52 V1.2.1 (2021-11), ETSI EN 301 511 V12.5.1 (2017-03), ETSI EN 303 413 V1.2.1 (2021-04), ETSI EN 301 489-17 V3.2.4 (2020-09), ETSI EN 301 489-19 V2.2.1 (2022-09), ETSI EN 300 328 V2.2.2 (2019-07), ETSI EN 301 908-1 V15.2.1 (2023-01), ETSI EN 301 908-13 V13.2.1 (2022-02).

Периодът от време за актуализации за сигурност е 24 месеца.

Техническата документация се съхранява от ANDREAS STIHL AG & Co. KG.

Годината на производство, страната на производство и машинният номер са посочени върху косачката-робот.

Вайблинген, 2024-04-29

ANDREAS STIHL AG & Co. KG

в качеството на заместник



Robert Olma, Vice President, Regulatory Affairs & Global Governmental Relations

28 Адреси

www.stihl.com

29 Софтуер с отворен код

29.1 Софтуер с отворен код

Този продукт съдържа защитен с авторски права софтуер с отворен код, който е лицензиран от съответните автори при определени лицензионни условия, като например „GNU General Public License“ (GPL), der „GNU Lesser General Public License“ (LGPL), der „Apache License“ или бяха пуснати подобни лицензи. Ако в това ръководство има забележки за авторски права, условия за използване или лицензионни условия, които противоречат на приложим лиценз с отворен код, те не се прилагат. Използването и разпространението на включения софтуер с отворен код е предмет изключително на съответния лиценз за отворен код. Доколкото приложимият лиценз ви дава право на изходния код на този софтуер и/или други допълнителни данни, можете да го използвате за период от три години след последната доставка на продукта от наша страна и, ако условията на лиценза изискват това, докато предоставяме поддръжка на клиенти за продукта. За да получите пълния съответен изходен код от нас, можете да изпратите заявката си, като посочите името на продукта, серийния номер и версията на съответния софтуер, на следния адрес: ANDREAS STIHL AG & Co. KG, Open Source Team/Officer, Postfach 17 71, 71307 Waiblingen, Германия. Запазваме си правото да ви таксуваме за цената на носителя на данни и разходите за доставка. Допълнителна информация ще намерите на: <https://opensource.stihl.com>

Cuprins

1	Prefață.....	622
2	Informații referitoare la acest Manual de инструкции.....	623
3	Cuprins.....	623
4	Инструкции de siguranță.....	626
5	Descrierea funcționării.....	635
6	Прегătirea pentru utilizare a zonei de gazon de tuns și a robotului de tuns gazonul.....	636
7	Configurarea stației de andocare.....	637
8	Instalarea firelor de delimitare.....	643
9	Finalizarea instalării firului de delimitare.....	651
10	Аșezarea firului de ghidare.....	654
11	Конекцията електрика на станцията de andocare.....	655
12	Încărcarea robotului de tuns gazonul.....	657

13	Închiderea interfeței radio Bluetooth®.....	658
14	Modelul de lumină de pe robotul de tuns gazonul și stația de andocare.....	658
15	Operarea și reglarea robotului de tuns gazonul.....	659
16	Оприва robotului de tuns gazonul și активирава blocării dispozitivului.....	660
17	Transportarea.....	660
18	Stocarea.....	661
19	Curățarea.....	662
20	Îнтривнерия и внlocuirea lamelor.....	663
21	Reparare.....	665
22	Depanare.....	665
23	Date tehnice.....	666
24	Piese de schimb și accesorii.....	669
25	Сcoaterea din funcțiune și eliminarea.....	669
26	Declarație de conformitate EU.....	669
27	Declarația de conformitate UKCA.....	670
28	Adrese.....	670
29	Software Open Source.....	670

1 Prefață

Stimată clientă, stimat client,

ne bucurăm că аți ales STIHL. Dezvoltăm și executăm produsele noastre в calitate de vârf, conform nevoilor clienților нoșтри. În felul acesta иау наștere produse de mare fiabilitate chiar și в condiții de solicitare extremă.

STIHL внseamnă calitate de vârf și вн domeniul de service. Atelierele noastre de specialitate oferă consilieri și инструкции competente, dar și o cuprinzătoare asistență tehnică.

Compania STIHL се ангажеază вн mod expres să protejeze natura. Aceste инструкции de utilizare sunt concepute pentru а vă ajuta la utilizarea sigură și ecologică а produsului dumneavoastră STIHL pe о durată lungă de exploatare.

Vă mulțumим pentru внcredere și vă dorим multă bucurie la utilizarea produsului dumneavoastră STIHL.



Dr. Nikolas Stihl

IMPORTANT! ÎНАИТЕ DE UTILIZARE, CITIȚИ ȘИ ПĂСТРАȚИ INSTRUCȚИUNILE.