

Rok produkcji, kraj produkcji oraz numer seryjny są podane na myjce ciśnieniowej.

Waiblingen, 1.08.2022

ANDREAS STIHL AG & Co. KG

z up. 

Robert Olma, Vice President, Regulatory Affairs & Global Governmental Relations

25 Adresy

www.stihl.com

Съдържание

1	Предговор.....	311
2	Информация относно настоящото Ръководството за употреба.....	311
3	Преглед на съдържанието.....	312
4	Указания за безопасност.....	314
5	Подготовка на уреда за почистване под налягане за работа.....	324
6	Зареждане на акумулатора и светодиодите.....	325
7	Сглобяване на уреда за почистване под налягане.....	326
8	Свързване с източника на вода.....	327
9	Поставяне и изваждане на акумулатора	329
10	Включване и изключване на уреда за почистване под налягане.....	329
11	Проверка на уреда за почистване под налягане и акумулаторната батерия... 330	
12	Работа с уреда за почистване под налягане.....	330
13	След работа.....	332
14	Транспортиране.....	332
15	Съхранение.....	333
16	Почистване.....	334
17	Поддръжка /обслужване.....	335
18	Ремонт.....	335
19	Отстраняване на неизправности.....	336
20	Технически данни.....	338
21	Резервни части и принадлежности.....	340
22	Отстраняване /изхвърляне.....	340
23	Декларация на ЕС (EU) за съответствие	340
24	Декларация за съответствие UKCA.....	341
25	Адреси.....	341

1 Предговор

Уважаеми клиенти,

Радваме се, че сте избрали изделие на фирма STIHL. Ние разработваме и произвеждаме продукти с най-високо качество в съответствие с изискванията на нашите клиенти. Така се създават продукти, които се отличават с висока надеждност дори при изключително високо натоварване.

STIHL също така държи на най-високото ниво в обслужването. Сътрудниците в специализираните ни търговски обекти са готови да ви дадат компетентна консултация и съвети, както и да поемат комплексно техническо обслужване на закупените от Вас апарати.

STIHL е категоричен привърженик на устойчивото и отговорно отношение към природата. Настоящото ръководство за употреба следва да Ви подпомогне в продължителното, сигурно и екологично използване на Вашия продукт на STIHL.

Благодарим Ви за доверието и Ви пожелаваме удоволствие от употребата на изделието от фирма STIHL.



Dr. Nikolas Stihl

ВАЖНО! ПРОЧЕТЕТЕ ПРЕДИ УПОТРЕБА – И СЪХРАНЯВАЙТЕ.

2 Информация относно настоящото Ръководството за употреба

2.1 Действащи документи

Валидни са местните предписания за безопасност.

- ▶ Допълнително към настоящото ръководство за употреба да се прочетат, разберат и съхраняват следните документи:
 - Информация за безопасност за акумулаторните батерии и изделията с вградена акумулаторна батерия на STIHL: www.stihl.com/safety-data-sheets
 - Ръководство за употреба и опаковка на използваните принадлежности
 - Ръководство за употреба и опаковка на използвания почистващ препарат

2.2 Обозначение на предупредителни указания, които се срещат в текста

ОПАСНОСТ

- Това указание предупреждава за опасностите, които могат да доведат до тежки наранявания или до смърт.
 - ▶ Посочените мерки ще помогнат за предотвратяването на тежки наранявания или смърт.

ПРЕДУПРЕЖДЕНИЕ

- Това указание предупреждава за опасностите, които могат да доведат до тежки наранявания или до смърт.
 - ▶ Посочените мерки ще помогнат за предотвратяването на тежки наранявания или смърт.

УКАЗАНИЕ

- Това указание предупреждава за опасности, които могат да доведат до материални щети.
 - ▶ Посочените мерки ще помогнат за предотвратяването на материални щети.

2.3 Символи в текста



Този символ насочва към глава от настоящото ръководство за употреба.



3 Преглед на съдържанието

3.1 Уред за почистване под налягане

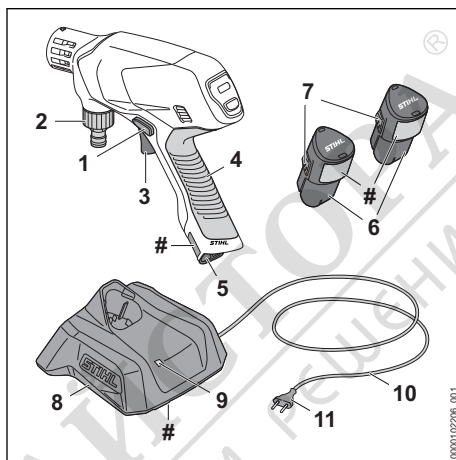

- 1 Фиксиращ шибър**
Фиксиращият шибър деблокира лоста за ръчно включване/изключване.
- 2 Накрайник**
Накрайникът служи за свързване на маркуча за вода.
- 3 Лост за ръчно включване/изключване**
Лостът за ръчно включване/изключване включва и изключва уреда за почистване под налягане.
- 4 Дръжка за управление**
Дръжката за управление служи за управление, държане и водене на уреда за почистване под налягане.
- 5 Приемно гнездо за акумулаторната батерия**
Приемното гнездо за акумулаторната батерия поема акумулаторната батерия.
- 6 Акумулаторна батерия**
Акумулаторната батерия захранва уреда за почистване под налягане с енергия.
- 7 Фиксираща кука**
Фиксиращата кука задържа акумулаторната батерия в приемното гнездо за акумулаторна батерия.
- 8 Зарядно устройство**
Зарядното устройство зарежда акумулаторната батерия.

9 Светодиод

Светодиодът показва състоянието на зарядното устройство.

10 Захранващ кабел

Захранващият кабел свързва зарядното устройство с щепсела.

11 Щепсел

Щепселът свързва захранващия кабел с контакта

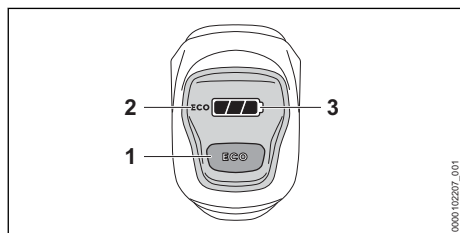
Табелка с техническите данни с машинния номер**3.2 Команден панел****1 Бутон ECO**

Бутонът включва и спира режим ECO.

2 Индикация на дисплея есо

Индикацията на дисплея показва режим ECO.

3 Индикация на дисплея 

Индикацията на дисплея показва състоянието на зареждане на акумулаторната батерия и неизправностите.

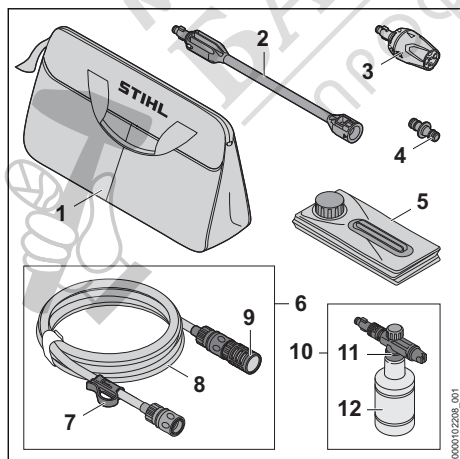
3.3 Принадлежности**1 Чанта**

Чантата се използва за транспортиране и съхранение на уреда за почистване под налягане, принадлежностите, акумулаторната батерия и зарядното устройство.

2 Струйна тръба

Струйната тръба свързва уреда за пръскане под налягане с дюзата.

3 Мултифункционална дюза

Мултифункционалната дюза се състои от дюза с плоска струя, роторна дюза, дюза с точкова струя и дюза за поливане.

4 Адаптер

Адаптерът свързва маркуча за вода на смукателния комплект с маркуча за вода на водопроводната мрежа.

5 Сгъваем бидон

Сгъваемият бидон служи като резервоар за вода в режим на всмукване.

6 Смукателен комплект

Смукателният комплект служи за всмукване на вода от сгъваемия бидон, резервоарите за събиране на дъждовна вода, цистерните и от течащите или неподвижните водооми.

7 Скоба

Скобата закрепва маркуча за вода и смукателната камбана в сгъваемия бидон, за да не се изплъзнат.

8 Маркуч за вода

Маркучът за вода свързва уреда за почистване под налягане с източника на вода.

9 Смукателна камбана

Смукателната камбана филтрира засмуканата вода.

10 Комплект за разпръскване

Комплектът за разпръскване служи за почистване с почистващ препарат.

11 Разпръсквателна дюза

Разпръсквателната дюза смесва водата с почистващия препарат.















12 Бутилка

Бутилката съдържа почистващ препарат.

3.4 Символи

Символите могат да се намират върху уреда за почистване под налягане, принадлежностите, акумулаторната батерия и зарядното устройство и означават следното:

◀ В тази позиция дюзата с плоска дюза е настроена на мултидюзата.

-  В тази позиция роторната дюза е настроена на мултидюзата.
-  В тази позиция дюзата за точкова струя е настроена на мултидюзата.
-  В тази позиция дюзата за поливане е настроена на мултидюзата.
-  В тази позиция принадлежностите са отключени.
-  В тази позиция принадлежностите са заключени.
-  Този продукт се използва с акумулаторна батерия на STIHL. Допълнителните акумулаторни батерии са посочени в това ръководство за употреба.
-  Тази акумулаторна батерия се зарежда със зарядно устройство на STIHL. Оторизираните зарядни устройства са посочени в тези инструкции за безопасност.
-  Светодиодът свети или мига в зелено. Акумулаторната батерия се зарежда.
-  Светодиодът мига в червено. Между акумулаторната батерия и зарядното устройство няма електрически контакт или в акумулаторната батерия или в зарядното устройство има неизправност.
-  Гарантирано максимално ниво на звуковата мощност в съответствие с Директива 2000/14/ЕО в dB(A), за да се направят сравними звуковите емисии на изделията.
-  Посоченото в непосредствена близост до символа показва енергийното съдържание на акумулаторната батерия според спецификацията на производителя на клетката. Наличното за приложение енергийно съдържание е по-ниско.
-  Работете с електроуреда в затворено и сухо помещение.
-  Не изхвърляйте изделието заедно с битовите отпадъци.
-  Прочетете, разберете и съхранявайте ръководството за употреба.
-  С тези символи се обозначават оригинални резервни части на STIHL и оригинални принадлежности на STIHL.

4 Указания за безопасност

4.1 Предупредителни символи

4.1.1 Уред за почистване под налягане

Предупредителните символи върху уреда за почистване под налягане означат следното:



Спазвайте указанията за безопасност и мерките, свързани с тях.



Да се прочете, разбере и съхранява настоящото Ръководство за употреба.



Носете предпазни очила.



Не свързвайте уреда за почистване под налягане директно към водопроводната мрежа за питейна вода.



Изваждайте акумулаторната батерия при прекъсване на работа, транспортиране, съхраняване, извършване на поддръжка или ремонт.

4.1.2 Акумулаторна батерия

Предупредителните символи на акумулаторната батерия означат следното:



Спазвайте указанията за безопасност и мерките, свързани с тях.



Прочетете, разберете и съхранявайте ръководството за употреба.



Пазете акумулаторната батерия от горещина и огън.



Не потапяйте акумулаторните батерии в течности.

4.1.3 Зарядно устройство

Предупредителните символи на зарядното устройство означат следното:



Спазвайте указанията за безопасност и мерките, свързани с тях.



Прочетете, разберете и съхранявайте ръководството за употреба.



Зарядното устройство да се предпазва от дъжд и влага.

4.2 Употреба по предназначение

Уредът за почистване под налягане STIHL RCA 20.0 се използва за почистване около дома, например на градински мебели, велосипеди, играчки, барбекюта, кофи за боклук и превозни средства или за мобилно почистване.

Уредът за почистване под налягане не е подходяща за промишлена употреба.

Уредът за почистване под налягане не може да се използва при дъжд.

Акумулаторната батерия STIHL AS захранва уреда за почистване под налягане с енергия.

Зарядното устройство STIHL AL 1 зарежда акумулаторната батерия STIHL AS.

▲ ПРЕДУПРЕЖДЕНИЕ

- При използване на уреда за почистване под налягане не по предназначение може да се стигне до тежки наранявания или смърт на хора и материални щети.
 - ▶ Използвайте уреда за почистване под налягане така, както е описано в това ръководство за употреба.

Уредът за почистване под налягане STIHL RCA 20.0 не е предназначен за следните приложения:

- почистване на азбестов цимент и подобни повърхности
- почистване на повърхности, които са боядисани или лакирани с боя, съдържаща олово
- почистване на повърхности, които влизат в контакт с хранителни продукти

▲ ПРЕДУПРЕЖДЕНИЕ

- Акумулаторните батерии и зарядните устройства, които не са одобрени от STIHL за уреда за почистване под налягане, могат да предизвикат пожар и експлозия. Може да се стигне до сериозни наранявания или смърт на хора, както и до материални щети.

- ▶ Използвайте уреда за почистване под налягане с акумулаторна батерия STIHL AS.
- ▶ Зареждайте акумулаторната батерия STIHL AS със зарядно устройство STIHL AL 1.
- При използване на уреда за почистване под налягане, акумулаторната батерия или зарядното устройство не по предназначението им, може да се стигне до тежко нараняване или дори до смърт на хора, както и до възникване на материални щети.
 - ▶ Използвайте уреда за почистване под налягане, акумулаторната батерия и зарядното устройство така, както е описано в това ръководство за употреба.

4.3 Изисквания към ползвателя

▲ ПРЕДУПРЕЖДЕНИЕ

- Ползвателите, които не са инструктирани предварително, не са в състояние да разпознаят или оценят опасностите, свързани с работата на уреда за почистване под налягане, акумулаторната батерия и зарядното устройство. Ползвателят или други хора могат да бъдат сериозно ранени или убити.



▶ Прочетете, разберете и съхранявайте ръководството за употреба.

- ▶ Ако уредът за почистване под налягане, акумулаторната батерия или зарядното устройство се дават на друг ползвател: да му се предаде също и ръководството за употреба.
- ▶ Уверете се, че ползвателят удовлетворява следните изисквания:
 - Ползвателят е отпочинал.
 - Тази машина и акумулаторните батерии не трябва да са използвани от хора (включително деца) с намалени физически, сетивни или умствени способности или липса на опит и знания.
 - Ползвателят е в състояние да разпознае и прецени опасностите от уреда за почистване под налягане и акумулаторната батерия.
 - Ползвателят е пълнолетно лице или се обучава професионално в съответствие с националните разпоредби под надзора на друго лице.

- Ползвателят трябва да е получил инструкции от сътрудник в специализиран търговски обект на STIHL или от друго компетентно лице, преди да пристъпи към работа с уреда за почистване под налягане за първи път.
- Ползвателят не се намира под въздействие на алкохол, медикаменти или наркотици.
- ▶ При съмнения се обърнете към специализиран търговски обект на STIHL.

4.4 Облекло и екипировка

▲ ПРЕДУПРЕЖДЕНИЕ

- По време на работа могат да се изхвърчават нагоре предмети с висока скорост. Ползвателят може да получи нараняване.



- ▶ Носете плътно прилягащи защитни очила. Подходящи защитни очила са тези, които са минали проверка по стандарт EN 166 или по националните нормативи и със съответна маркировка се предлагат в търговската мрежа.
- ▶ Трябва да се носи плътно прилягаща риза с дълги ръкави и дълъг панталон.
- По време на работа могат да се образуват аерозоли. Вдишаните аерозоли могат да увредят здравето и да предизвикат алергични реакции.
 - ▶ Необходимо да се извърши оценка на риска в зависимост от почистваната повърхност и обкръжението ѝ.
 - ▶ Ако оценката на риска покаже, че се образуват аерозоли: носете респираторна маска с клас на защита FFP2 или сравним клас.
- Ако ползвателят носи неподходящи обувки, той може да се подхлъзне. Ползвателят може да получи нараняване.
 - ▶ Да се носят здрави затворени обувки с предпазващи от хлъзгане подметки с грайфери.

4.5 Работен участък и неговата околност

4.5.1 Уред за почистване под налягане

▲ ПРЕДУПРЕЖДЕНИЕ

- Външни хора, деца и животни не могат да разпознават и оценяват опасности, свързани с работата на уреда за почистване под налягане и опасностите от евентуално изхвърчащи предмети. Външни лица, деца

и животни могат да получат тежки наранявания и да бъдат причинени материални щети.

- ▶ Външни лица, деца и животни да не се допускат в работната зона.
- ▶ Не оставяйте уреда за почистване под налягане без надзор.
- ▶ Уверете се, че деца не могат да играят с уреда за почистване под налягане.
- Ако се работи по време на дъжд или във влажна среда, може да се получи електрически удар. Може да се стигне до сериозни наранявания на ползвателя и повреда на уреда за почистване под налягане.
 - ▶ Не работете в дъждовно време.
 - ▶ Уредът за почистване под налягане така, за да не се намокри.
- Електрическите компоненти на уреда за почистване под налягане могат да произведат искри. В леснозапалима или експлозивна среда искрите могат да предизвикат пожар или експлозия. Може да се стигне до сериозни наранявания или смърт на хора, както и до материални щети.
 - ▶ Не работете в лесновъзпламенима или експлозивна среда.

4.5.2 Акумулаторна батерия

▲ ПРЕДУПРЕЖДЕНИЕ

- Външните лица, децата и животните не могат да разпознават и оценяват опасности, свързани с акумулаторната батерия. Външните лица, децата и животните могат да получат тежки наранявания.
 - ▶ Дръжте далеч външни лица, деца и животни.
 - ▶ Не оставяйте акумулаторната батерия без надзор.
 - ▶ Уверете се, че деца не могат да играят с акумулаторната батерия.
- Акумулаторната батерия не е защитена срещу всички въздействия на околната среда. Ако акумулаторната батерия е изложена на неподходящи въздействия на околната среда, тя може да се запали, да експлодира или да се повреди непоправимо. Хората могат да бъдат сериозно наранени и да възникнат материални щети.
 - ▶ Пазете акумулаторната батерия от горещина и огън.
 - ▶ Не хвърляйте ножицата в огън.
- ▶ Не зареждайте, използвайте и съхранявайте акумулаторната батерия извън



посочените температурни граници  20.5.



▶ Не потапяйте акумулаторните батерии в течности.

- ▶ Дръжте акумулаторната батерия далеч от малки метални части.
- ▶ Не излагайте акумулаторната батерия на високо налягане.
- ▶ Не излагайте акумулаторната батерия на микровълни.
- ▶ Защитете акумулаторната батерия от химикали и соли.

4.5.3 Зарядно устройство

▲ ПРЕДУПРЕЖДЕНИЕ

- Външни лица и деца не могат да разпознаят и оценят опасностите, свързани със зарядното устройство и електрическия ток. Може да се стигне до сериозни наранявания или смърт на случайни минувачи, деца и животни.
 - ▶ Дръжте далеч външни лица, деца и животни.
 - ▶ Уверете се, че деца не могат да играят със зарядното устройство.



▶ Да не се работи по време на дъжд или във влажна среда.

- Зарядното устройство не е защитено срещу всички въздействия на околната среда. Ако зарядното устройство бъде подложено на неподходящи въздействия от околната среда, то може да се запали или да експлодира. Хората могат да бъдат сериозно наранени и да възникнат материални щети.
 - ▶ Със зарядното устройство трябва да се работи в затворено и сухо помещение.
 - ▶ Със зарядното устройство не бива да се работи в лесно възпламенима или експлозивна среда.
 - ▶ При работа зарядното устройство да не се поставя върху лесно възпламенима основа.
 - ▶ Зарядното устройство да не се използва и съхранява извън посочените температурни граници,  20.5.

- Хората могат да се спънат в захранващия кабел. Могат да бъдат наранени хора, а зарядното устройство може да се повреди.
 - ▶ Захранващият кабел трябва да се прера плоско по земята.

4.6 Състояние, съответстващо на изискванията за безопасност

4.6.1 Уред за почистване под налягане

Уредът за почистване под налягане се намира в състояние, съответстващо на изискванията за безопасност, когато са изпълнени следните условия:

- Уредът за почистване под налягане не е повреден.
- Дръжката, муфите и принадлежностите не са повредени.
- Принадлежностите са монтирани правилно.
- Уредът за почистване под налягане е чист.
- Принадлежностите са чисти.
- Елементите за управление функционират нормално и не са променени.
- За този уред за почистване под налягане са монтирани оригинални принадлежности на STIHL.

▲ ПРЕДУПРЕЖДЕНИЕ

- При състояние, неотговарящо на изискванията за техническа безопасност, е възможно конструктивни части вече да не функционират правилно, а предпазните устройства да не действат. Може да се стигне до сериозни наранявания или смърт на хора.
 - ▶ Работете с неповреден уред за почистване под налягане.
 - ▶ Работете с неповредени муфи и принадлежности.
 - ▶ Принадлежностите да се монтират така, както е описано в това ръководство за употреба.
 - ▶ Ако уредът за почистване под налягане е замърсен: почистете го.
 - ▶ Ако принадлежностите са замърсени: почистете ги.
 - ▶ Ако приемното гнездо за акумулаторното гнездо е мокро или влажно: оставете го да изсъхне.
 - ▶ Не променяйте уреда за почистване под налягане.
 - ▶ Ако елементите на управлението не функционират: не използвайте уреда за почистване под налягане.

- ▶ Монтирайте оригинални принадлежности на STIHL за този уред за почистване под налягане.
- ▶ Монтирайте принадлежностите така, както е описано в това ръководство за употреба или в ръководството за употреба на принадлежностите.
- ▶ Не вкарвайте предмети в отворите на уреда за почистване под налягане.
- ▶ Сменете износените или повредени указателни табелки.
- ▶ При съмнения се обърнете към специализиран търговски обект на STIHL.

4.6.2 Акумулаторна батерия

Акумулаторната батерия се намира в състояние, съответстващо на изискванията за безопасност, когато са изпълнени следните условия:

- Акумулаторната батерия не е повредена.
- Акумулаторната батерия е чиста и суха.
- Акумулаторната батерия функционира и не е променена.

▲ ПРЕДУПРЕЖДЕНИЕ

- Акумулаторната батерия повече не може да функционира безопасно, ако не е в състояние, съответстващо на изискванията за безопасност. Може да се стигне до сериозни наранявания на хората.
 - ▶ Работете с неповредена и функционираща акумулаторна батерия.
 - ▶ Не зареждайте повредена или дефектна акумулаторна батерия.
 - ▶ Ако акумулаторната батерия е замърсена: почистете я.
 - ▶ Ако акумулаторна батерия е мокра: оставете я да изсъхне, **20.6**.
 - ▶ Не променяйте акумулаторната батерия.
 - ▶ Не вкарвайте предмети в отворите на акумулаторната батерия.
 - ▶ Не присъединявайте или свързвайте накъсо електрическите контакти на акумулаторната батерия с метални предмети.
 - ▶ Не отваряйте акумулаторната батерия.
 - ▶ Сменете износените или повредени указателни табелки.
- От повредена акумулаторна батерия може да изтича течност. Ако течността влезе в контакт с кожата или очите, кожата или очите могат да бъдат раздразнени.
 - ▶ Избягвайте контакт с течността.
 - ▶ При контакт с кожата: засегнатите участъци на кожата да се измият обилно с вода и сапун.

- ▶ При контакт с очите: очите да се изплакват обилно с вода в продължение на най-малко 15 минути и да се потърси лекар.
- Повредената или дефектна акумулаторна батерия може да мирише необичайно, да пуши гори. Може да се стигне до тежки наранявания и смърт на хора и до материални щети.
 - ▶ Ако акумулаторната батерия мирише необичайно, пуши или гори: тя да не бива да се използва и трябва да се държи далеч от горивни материали.
 - ▶ Ако акумулаторната батерия гори: опитайте се да загазите акумулаторната батерия с пожарогасител или вода.

4.6.3 Зарядно устройство

Зарядното устройство се намира в състояние, съответстващо на изискванията за безопасност, когато са изпълнени следните условия:

- Зарядното устройство не е повредено.
- Зарядното устройство е чисто и сухо.

▲ ПРЕДУПРЕЖДЕНИЕ

- При състояние на апарата, неотговарящо на изискванията за техническа безопасност, частите му не могат да функционират нормално и предпазните устройства престават да действат. Може да се стигне до сериозни наранявания на хора или смърт.
 - ▶ Да се използва изправно зарядно устройство.
 - ▶ Ако зарядното устройство е замърсено или мокро: то трябва да се почисти и да се остави да изсъхне.
 - ▶ Не бива да се правят конструктивни промени на зарядното устройство.
 - ▶ Да не се вкарват никакви предмети в отворите на зарядното устройство.
 - ▶ Електрическите контакти на зарядното устройство да не се присъединяват или свързват накъсо с метални предмети.
 - ▶ Зарядното устройство да не се отваря.

4.7 Работа

▲ ПРЕДУПРЕЖДЕНИЕ

- В някои ситуации ползвателят не може да работи концентрирано. Тогава ползвателят може да се спъне, да падне и тежко да се нарани.
 - ▶ Работете спокойно и съсредоточено.
 - ▶ Ако условията на видимост или осветление са лоши: не работете с уреда за почистване под налягане.

- ▶ Управлявайте уреда за почистване под налягане сами.
- ▶ Внимавайте за препятствия.
- ▶ Докато работите, стойте на земята и пазете равновесие. Ако се налага да се работи на високо: използвайте повдигателна работна платформа или устойчиви скелета.
- ▶ Ако се появят признаци на умора: направете почивка по време на работата.
- Ако по време на работа забележите промени или нещо необичайно в поведението на уреда за почистване под налягане, това означава, че състоянието му може да не съответства на изискванията за техническа безопасност. Хората могат да бъдат сериозно наранени и да възникнат материални щети.
 - ▶ Прекратете работа, извадете акумулаторната батерия и се обърнете към специализиран търговски обект на STIHL.
 - ▶ Не покривайте уреда за почистване под налягане, за да се осигури достатъчен обмен на охлаждащия въздух.
- Когато лостът за ръчно включване/изключване се пусне, високонапорната дюза се изключва автоматично и водата вече presta да излиза от дюзата. Уредът за почистване под налягане е в режим на готовност и остава включен. Ако лостът за ръчно включване/изключване се натисне, високонапорната помпа се включва автоматично и от дюзата излиза вода. Хората могат да бъдат сериозно наранени и да възникнат материални щети.
 - ▶ Когато не се работи: блокирайте лоста за ръчно включване/изключване.
 - ▶ Извадете акумулаторната батерия.
- При температури под 0 °C върху повърхността, която трябва да бъде почистена, и в частите на уреда за почистване под налягане може да замръзне вода. Тогава ползвателят може да се подхлъзне, да падне и да се нарани тежко. Могат да възникнат материални щети.
 - ▶ Не използвайте уреда за почистване под налягане при температури под 0 °C.
- Ако се работи на височина, уредът за почистване под налягане или принадлежностите могат да паднат. Хората могат да бъдат сериозно наранени и да възникнат материални щети.
 - ▶ Използвайте подемна работна платформа или скеле.
- ▶ Обезопасете уреда за почистване под налягане и принадлежностите срещу падане.
- Водната струя може да отдели азбестови влака от третираната повърхност. След изсъхване азбестовите влакна могат да се разпръснат във въздуха и да се вдишат. Вдишаните азбестови влакна могат да нанесат вреди на здравето.
 - ▶ Не почиствайте повърхности, съдържащи азбест.
- Водната струя може да отдели масло от автомобили или машини. Водата, съдържаща масло, може да попадне в почвата, във водоемите или в канализацията. Това представлява опасност за околната среда.
 - ▶ Почиствайте превозните средства или машините само на места, снабдени с маслен сепаратор в отвеждането на отпадъчните води.
- Водната струя заедно с боята, съдържаща олово, може да образува аерозоли и вода, които съдържат олово. Аерозолите и водата, съдържащи олово, могат да попаднат в почвата, във водоемите или в канализацията. Вдишаните аерозоли могат да нанесат вреди на здравето и да предизвикат алергични реакции. Това представлява опасност за околната среда.
 - ▶ Не почиствайте повърхности, които са боядисани или лакирани с боя, съдържаща олово.
- Водната струя може да повреди чувствителните повърхности. Могат да възникнат материални щети.
 - ▶ Не почиствайте чувствителните повърхности с ротационната дюза.
 - ▶ Почиствайте чувствителните повърхности от гума, плат, дърво или други подобни материали с намалено работно налягане и от по-голямо разстояние.
- Мултифункционалната дюза може да се повреди, ако по време на работа се потопи и експлоатира в замърсена вода.
 - ▶ Не използвайте замърсена вода за работа с мултифункционалната дюза.
 - ▶ Ако се почиства резервоар: изпразнете резервоара и по време на почистването оставете водата да изтече.
- Всмуканите лесно запалими и експлозивни течности могат да предизвикат пожари и експлозии. Може да се стигне до сериозни наранявания или смърт на хора, както и до материални щети.
 - ▶ Не всмуквайте или разпръсквайте лесно запалими и експлозивни течности.

- Всмуканите дразнеци, разяждащи и отровни течности могат да представляват опасност за здравето и да повредят частите на уреда за почистване под налягане. Може да се стигне до сериозни наранявания или смърт на хора, както и до материални щети.
 - ▶ Не всмуквайте или разпръсквайте дразнеци, разяждащи или отровни течности.
- Мощната водна струя може тежко да нарани хората и животните и да причини материални щети
 - ▶ Водната струя да не се насочва към хора и животни.
 - ▶ не насочвайте водната струя към трудно-видими места.
 - ▶ Не почиствайте дрехите, докато се носят.
 - ▶ Не почиствайте обувките, докато се носят.
- Ако електрическите инсталации, електрическите връзки, контактите и токопроводящите проводници влязат в контакт с водата, може да се стигне до токов удар. Може да се стигне до сериозни наранявания или смърт на хора, както и до материални щети.
 - ▶ Водната струя да не се насочва към електрически инсталации, електрически връзки, контакти и токопроводящи проводници.
- Ако електрическите уреди влязат в контакт с водата, може да се стигне до токов удар. Може да се стигне до тежки наранявания и смърт на ползвателя и до материални щети.
 - ▶ Не насочвайте водната струя към електрически уреди.
 - ▶ Дръжте електрическите уреди далеч от работната зона.
- Неправилно прокаран маркуч за вода може да се повреди, а хората ще се спъват в него. Хората могат да се наранят, а маркучът за вода да се повреди.
 - ▶ Не насочвайте водната струя към маркуча за вода.
 - ▶ Прокарайте и обозначете маркуча за вода така, че хората да не се спъват в него.
 - ▶ Прокарайте маркуча за вода така, че да не е опънат или усукан.
 - ▶ Прокарайте маркуча за вода така, че да не се повреди, прегъне, смачка или протрие.
 - ▶ Пазете маркуча за вода от горещина, масло и химикали.

- Силната водна струя предизвиква сили на реактивни сили. Ползвателят може да загуби контрол над уреда за почистване под налягане поради възникващите реактивни сили. Потребителят може да се нарани сериозно и да възникнат материални щети.
 - ▶ Дръжте здраво уреда за почистване под налягане.
 - ▶ Работете така, както е описано в това ръководство за употреба.

4.8 Почистващ препарат

▲ ПРЕДУПРЕЖДЕНИЕ

- Ако почистващият препарат влезе в контакт с кожата или очите, той може да предизвика дразнене на кожата или очите.
 - ▶ Съблюдавайте ръководството за употреба на почистващия препарат.
 - ▶ Избягвайте контакт с почистващи препарати.
 - ▶ При контакт с кожата: засегнатите участъци на кожата да се измият обилно с вода и сапун.
 - ▶ При контакт с очите: очите да се изплакват обилно с вода в продължение на най-малко 15 минути и да се потърси лекар.
- Неправилните или неподходящите почистващи препарати могат да повредят уреда за почистване под налягане или повърхността на обекта, който трябва да бъде почистен, както и да замърсят околната среда.
 - ▶ STIHL препоръчва използването на оригинални почистващи препарати на STIHL.
 - ▶ Съблюдавайте ръководството за употреба на почистващия препарат.
 - ▶ При съмнения се обърнете към специализиран търговски обект на STIHL.

4.9 Присъединяване към водопроводната мрежа

▲ ПРЕДУПРЕЖДЕНИЕ

- При пускане на лоста на пистолета за разпръскване в маркуча за вода възниква обратен удар. При обратния удар замърсената вода може да бъде изтласкана обратно във водопроводната мрежа за питейна вода. Питейната вода може да се замърси.



- ▶ Не свързвайте уреда за почистване под налягане директно към водопроводната мрежа за питейна вода.
- ▶ Спазвайте разпоредбите на водоснабдителната компания. Ако е необходимо, при свързване към водопроводната мрежа за питейна вода използвайте разделяне на системата, отговарящо на изискванията (напр. устройство, предотвратяващо обратното оттичане).
- Замърсената вода или водата, съдържаща пясък, може да повреди частите на уреда за почистване под налягане.
 - ▶ Използвайте чиста вода.
 - ▶ Ако се използва замърсена или съдържаща пясък вода: използвайте уреда за почистване под налягане заедно със смукателен комплект STIHL с вграден филтър за вода.
- Ако към уреда за почистване под налягане се подава твърде малко количество вода, частите му могат да се повредят.
 - ▶ Отворете крана за вода докрай
 - ▶ Уверете се, че към уреда за почистване под налягане се подава достатъчно количество вода,  20.

4.10 Зареждане

▲ ПРЕДУПРЕЖДЕНИЕ



- По време на зареждането повредено или дефектно зарядно устройство може необичайно да мирише или да пуши. Това може да причини наранявания на хора и материални щети.
 - ▶ Извадете щепсела за свързване с електрическата мрежа от контакта.
- При недостатъчно отвеждане на топлина зарядното устройство може да прегрее и да предизвика пожар. Може да се стигне до тежки наранявания и смърт на хора и до материални щети.
 - ▶ Не покривайте зарядното устройство.

4.11 Електрическо свързване

Докосване до токопроводящите части може да настъпи по следните причини:

- Захранващият кабел или удължителният проводник е повреден.
- Щепселът на захранващия кабел или удължителния проводник е повреден.
- Контактът не е монтиран правилно.

▲ ОПАСНОСТ

- Докосването на токопроводящите части може да доведе до електрически удар. Ползвателят може да получи тежки, дори смъртоносни наранявания.
 - ▶ Уверете се, че захранващият кабел, удължителният кабел и щепселът не са повредени.
- 
 Ако захранващият кабел или удължителният проводник е повреден:
 - ▶ Не докосвайте повреденото място.
 - ▶ Извадете щепсела от контакта.
- ▶ Хващайте захранващия кабел, удължителния проводник и техните щепсели само със сухи ръце.
- ▶ Вкарайте мрежовия щекер на захранващия кабел или удължителния проводник в правилно монтиран контакт с предпазител със защитна контактна система.
- ▶ Свържете зарядно устройство чрез защитен прекъсвач срещу утечен ток (30 mA, 30 ms).
- Повреден или неподходящ удължителен проводник може да предизвика електрически удар. Може да се стигне до сериозни наранявания на хора или смърт.
 - ▶ Използвайте удължителен проводник с правилно подбрано сечение,  20.4.

▲ ПРЕДУПРЕЖДЕНИЕ

- Неправилно напрежение или неправилна честота в електрическата мрежа може да доведе по време на зареждането до свръхнапрежение в зарядното устройство. Зарядното устройство може да се повреди.
 - ▶ Убедете се, че напрежението и честотата в електрическата мрежа съвпадат с данните, посочени на табелката на зарядното устройство.
- Ако зарядното устройство е свързано към контакт с няколко гнезда, електрическите компоненти могат да се претоварят по време на зареждане. Електрическите компоненти могат да се загреят и да предизвикат пожар. Може да се стигне до тежки наранявания или смърт на хора, както и до материални щети.
 - ▶ Уверете се, че данните за мощността върху контакта с няколко гнезда не са надвишени от сбора от данните върху фирмената табелка на зарядното устройство и всички електроуреди, свързани към контакта с няколко гнезда.

- Неправилно прокаран захранващ кабел и удължителен проводник могат лесно да се повредят, а и хората ще се спъват в него. Това може да стане причина за травми на хората и за повреждане на захранващия кабел или удължителния проводник.
 - ▶ Прокарайте и обозначете захранващия кабел и удължителния проводник така, че хората да не се спъват в тях.
 - ▶ Прокарайте захранващия кабел и удължителния проводник така, че да не са обтегнати или преплетени.
 - ▶ Прокарайте захранващия кабел и удължителния проводник така, че да не се повредят, прегънат или сплескат, или трият.
 - ▶ Пазете захранващия кабел и удължителния проводник от топлина, масло и химикали.
 - ▶ Захранващият кабел и удължителният проводник се прокарат по суха основа.
- По време на работа удължителният проводник се нагрива. Ако образуваната топлина не се отвежда, тя може да предизвика пожар.
 - ▶ В случай, че се използва кабелен барабан: кабелът трябва изцяло да се отбие от барабана.
- Ако в стената са разположени електрически проводници и тръби, те могат да се повредят, когато зарядното устройство се монтира на стената. Контактът с електрически проводници може да доведе до електрически удар. В резултат от това може да се стигне до тежки наранявания на хора и възникване на материални щети.
 - ▶ Убедете се, че на предвиденото място в стената не преминават електрически проводници и тръби.
- Ако зарядното устройство не е монтирано на стената така, както е описано в настоящото ръководство за употреба, то зарядното устройство или акумулаторната батерия може да падне или зарядното устройство да се нагрее прекомерно. Това може да причини тежки наранявания на хора и материални щети.
 - ▶ Монтирайте зарядното устройство на стената така, както е описано в настоящото ръководство за употреба.
- Ако зарядното устройство с поставена в него акумулаторна батерия се монтира на стената, акумулаторната батерия може да падне от зарядното устройство. Това може да причини тежки наранявания на хора и материални щети.

- ▶ Най-напред монтирайте зарядното устройство на стената и едва след това поставете в него акумулаторната батерия.

4.12 Транспортиране

4.12.1 Уред за почистване под налягане

▲ ПРЕДУПРЕЖДЕНИЕ

- При транспортирането уредът за почистване под налягане може да се преобърне или да се измести. Хората могат да бъдат наранени или да възникнат материални щети.
 - ▶ Блокирайте лоста за ръчно включване/изключване.



- ▶ Извадете акумулаторната батерия.

- ▶ Транспортирайте уреда за почистване под налягане в доставената чанта.
- При температури под 0 °C водата в частите на уреда за почистване под налягане може да замръзне. Уредът за почистване под налягане може да се повреди.
 - ▶ Изпразнете уреда за почистване под налягане и принадлежностите.

4.12.2 Акумулаторна батерия

▲ ПРЕДУПРЕЖДЕНИЕ

- Акумулаторната батерия не е защитена срещу всички въздействия на околната среда. Ако акумулаторната батерия се подложи на неподходящи въздействия на околната среда, тя може да се повреди и могат да възникнат материални щети.
 - ▶ Не бива да се транспортира повредена акумулаторна батерия.
 - ▶ Ако в обема на доставката има чанта: транспортирайте акумулаторната батерия в доставената чанта.
- При транспортирането акумулаторната батерия може да се преобърне или да се измести. Това може да причини тежки наранявания на хора и материални щети.
 - ▶ Акумулаторната батерия трябва да се опакова така в опаковката, че да не може да се мести.
 - ▶ Подсигурете опаковката така, че да не може да се движи.

4.12.3 Зарядно устройство

▲ ПРЕДУПРЕЖДЕНИЕ

- При транспортирането зарядното устройство може да се преобърне или да се измени. Това може да причини тежки наранявания на хора и материални щети.
 - ▶ Извадете щепсела за свързване с електрическата мрежа от контакта.
 - ▶ Извадете акумулаторната батерия.
 - ▶ Транспортирайте зарядното устройство в доставената чанта.
 - ▶ Ако в обема на доставката не се съдържа чанта: обезопасете зарядното устройство с обтяжни колани, ремъци или мрежа така, че да не може да се преобърне или измени.
- Захранващият кабел не е предвиден за носене на зарядното устройство. В резултат от това може да се повреди захранващия кабел и зарядното устройство.
 - ▶ Развийте захранващия проводник и го закрепете към зарядното устройство.

4.13 Съхранение

4.13.1 Уред за почистване под налягане

▲ ПРЕДУПРЕЖДЕНИЕ

- Децата не могат да разпознават и оценяват опасностите, свързани с уреда за почистване под налягане. Децата могат да бъдат сериозно наранени.
 - ▶ Блокирайте лоста за ръчно включване/изключване.



- ▶ Извадете акумулаторната батерия.

- ▶ Съхранявайте уреда за почистване под налягане извън обсега на деца.
- Електрическите контакти на уреда за почистване под налягане и металните му компоненти могат да корозират поради влага. Уредът за почистване под налягане може да се повреди.



- ▶ Извадете акумулаторната батерия.

- ▶ Съхранявайте уреда за почистване под налягане в чисто и сухо състояние.
- При температури под 0 °C водата в частите на уреда за почистване под налягане може да замръзне. Уредът за почистване под налягане може да се повреди.

- ▶ Изпразнете уреда за почистване под налягане и принадлежностите.

4.13.2 Акумулаторна батерия

▲ ПРЕДУПРЕЖДЕНИЕ

- Децата не могат да разпознават и оценяват опасностите, свързани с акумулаторната батерия. Децата могат да бъдат сериозно наранени.
 - ▶ Съхранявайте акумулаторната батерия извън обсега на деца.
- Акумулаторната батерия не е защитена срещу всички въздействия на околната среда. Ако акумулаторната батерия е изложена на неподходящи въздействия на околната среда, тя може да се повреди неправилно.
 - ▶ Съхранявайте акумулаторната батерия в чисто и сухо състояние.
 - ▶ Съхранявайте акумулаторната батерия в затворено помещение.
 - ▶ Съхранявайте акумулаторната батерия отделно от уреда за почистване под налягане.
 - ▶ Ако акумулаторната батерия се съхранява в зарядното устройство: извадете щепсела и съхранявайте акумулаторната батерия със състояние на зареждане между 40 % и 60 % (2 светодиода).
 - ▶ Не съхранявайте акумулаторната батерия извън посочените температурни граници, □ 20.5.

4.13.3 Зарядно устройство

▲ ПРЕДУПРЕЖДЕНИЕ













- Децата не могат да разпознават и оценят опасности, свързани със зарядното устройство. Може да се стигне до сериозни наранявания на деца или дори до смърт.
 - ▶ Издърпайте щепсела.
 - ▶ Зарядното устройство да се съхранява извън обсега на деца.
- Зарядното устройство не е защитено срещу всички въздействия на околната среда. Ако зарядното устройство бъде подложено на неподходящи въздействия от околната среда, то може да се повреди.
 - ▶ Издърпайте щепсела.
 - ▶ Ако зарядното устройство се е загреало: охладете го.
 - ▶ Зарядното устройство да се съхранява в чисто и сухо състояние.

- ▶ Зарядното устройство да се съхранява в затворено помещение.
- ▶ Зарядното устройство да не се съхранява извън посочените температурни граници,  20.5.
- Захранващият кабел не е предвиден за носене или окачване на зарядното устройство. Захранващият кабел и зарядното устройство могат да бъдат повредени.
 - ▶ Зарядното устройство се захваща и се държи за кожата. На зарядното устройство се намира жлебче за удобно повдигане на зарядното устройство.
 - ▶ Окачете зарядното устройство на стенния държач.
- ▶ Не извършвайте самостоятелно поддръжка или ремонт на уреда за почистване под налягане, акумулаторната батерия и зарядното устройство.
- ▶ При необходимост от поддръжка и ремонт на уреда за почистване под налягане, акумулаторната батерия или зарядното устройство: обърнете се към специализиран търговски обект на STIHL.

5 Подготовка на уреда за почистване под налягане за работа

5.1 Подготовка на уреда за почистване под налягане за работа

Преди всяко започване на работа трябва да се извършват следните стъпки:

- ▶ Уверете се, че следните конструктивни части се намират в състояние, отговарящо на изискванията за техническа безопасност:
 - Уред за почистване под налягане и съединителен маркуч,  4.6.1.
 - акумулаторната батерия,  4.6.2.
 - зарядно устройство,  4.6.3.
- ▶ Проверете акумулаторната батерия,  11.2.
- ▶ Заредете докрай акумулаторната батерия,  6.2.
- ▶ Почистете уреда за почистване под налягане,  16.1.
- ▶ Ако се използва смукателен комплект STIHL: проверете филтъра за вода за замърсявания и го почистете, ако е замърсен,  16.4.
- ▶ Ако ще се използва струйна тръба: монтирайте струйна тръба,  7.1.1.
- ▶ Ако се използва дюза: монтирайте дюзата,  7.2.1.
- ▶ Ако ще се използва средство за почистване: работете със средството за почистване,  12.4.
- ▶ Съвържете водата,  8.
- ▶ Проверете елементите за управление,  11.1.
- ▶ Ако тези стъпки не могат да се извършат: не използвайте повече уреда за почистване под налягане и се обърнете към специализиран търговски обект на STIHL.

4.14 Почистване, поддръжка и ремонт

▲ ПРЕДУПРЕЖДЕНИЕ

- Ако по време на почистване, поддръжка и ремонт акумулаторната батерия е монтирана, то уредът за почистване под налягане може да се включи по невнимание. Хората могат да бъдат сериозно наранени и да възникнат материални щети.
 - ▶ Блокирайте лоста за ръчно включване/изключване.
 - ▶ Извадете акумулаторната батерия.



- Агресивните почистващи препарати, почистването с водна струя или остри предмети могат да повредят уреда за почистване под налягане, акумулаторната батерия и зарядното устройство. Ако уредът за почистване под налягане, акумулаторната батерия и зарядното устройство не са почистени така, както е описано в това ръководство за употреба, конструктивните им части няма да функционират нормално, а предпазните им устройства ще престанат да действат. Хората могат да бъдат сериозно наранени.
 - ▶ Почиствайте уреда за почистване под налягане, акумулаторната батерия и зарядното устройство така, както е описано в това ръководство за употреба.
- Ако поддръжката или ремонтът на уреда за почистване под налягане, акумулаторната батерия и зарядното устройство не са извършени правилно, конструктивните им части няма да функционират нормално, а предпазните им устройства ще престанат да действат. Може да се стигне до сериозни наранявания или смърт на хора.

6 Зареждане на акумулатора и светодиодите

6.1 Монтиране на зарядното устройство на стената

Зарядното устройство може да се монтира на стена.

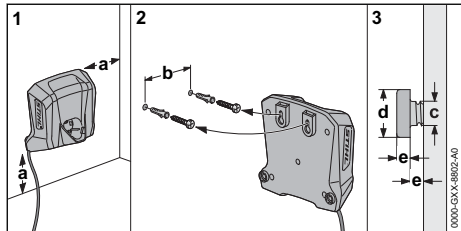

▶ Зарядното устройство трябва да се монтира на стената така, че да са изпълнени следните условия:

- Да се използва подходящ фиксиращ материал.
- Зарядното устройство трябва да стои хоризонтално.

Спазени са следните размери:

- a = минимум 100 mm
- b = 54 mm
- c = 4,5 mm
- d = 9 mm
- e = 2,5 mm

6.2 Зареждане на акумулаторната батерия

Времето на зареждане зависи от различни външни фактори, като например от температурата на акумулаторната батерия или от температурата на околната среда. За постигане на оптимална производителност спазвайте препоръчителните температурни диапазони, **20.6**. Фактическото време на зареждане може да се различава от посоченото време. Времето за зареждане е посочено в линка www.stihl.com/charging-times.

Когато щепселът за свързване с електрическата мрежа е вкаран в контакт и акумулаторната батерия е поставена в зарядното устройство, процесът на зареждане започва автоматично. Когато акумулаторната батерия се зареди напълно, зарядното устройство автоматично се изключва.

По време на зареждането акумулаторната батерия и зарядното устройство се нагряват.

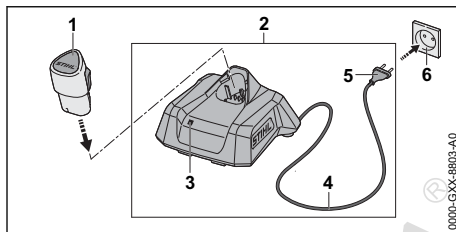

- ▶ Включете щепсела (5) в леснодостъпен контакт (6).
- ▶ Зарядното устройство (2) извършва автоматичен тест. Светодиодът (3) свети ок. 1 секунда в зелено и ок. 1 секунда в червено.
- ▶ Прокорайте захранващия кабел (4).
- ▶ Вкарайте акумулаторната батерия (1) във водачите на зарядното устройство (2) и я натиснете до упор.
- ▶ Светодиодът (3) свети или мига в зелено. Акумулаторната батерия (1) се зарежда.
- ▶ Ако светодиодът (3) вече не свети: акумулаторната батерия (1) е напълно заредена и може да бъде извадена от зарядното устройство (2).
- ▶ Ако зарядното устройство (2) вече не се използва: извадете мрежовия щепсел (5) от контакта (6).

6.3 Показване на нивото на зареждане

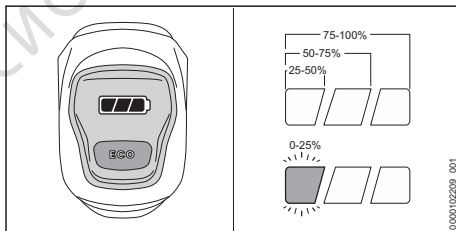

- ▶ Поставете акумулаторната батерия.
- ▶ Натиснете лоста за ръчно включване/изключване на уреда за почистване под налягане и го пуснете.
- ▶ Светодиодите светят или мигат.
- ▶ Ако левият светодиод мига в зелено: заредете акумулаторната батерия.

6.4 Светодиоди на уреда за почистване под налягане

Светодиодите могат да показват състоянието на зареждане или наличието на неизправности в акумулаторната батерия. Светодиодите

могат да светят или да мигат в зелено или в червено.

Когато светодиодите светят или мигат в зелено, те показват нивото на зареждане.

- ▶ Ако десният светодиод свети или мига в червено: отстранете неизправностите, 19.1.

В уреда за почистване под високо налягане или акумулаторната батерия има неизправност.

6.5 Светлинен диод на зарядното устройство

Светодиодът показва състоянието на зарядното устройство или неизправности. Светодиодът може да свети или да мига в зелено или в червено.

Ако светодиодът свети или мига в зелено, акумулаторната батерия се зарежда.

- ▶ Ако светодиодът свети или мига в червено: отстранете неизправностите, 19.

В зарядното устройство или акумулаторната батерия има неизправност.

7 Сглобяване на уреда за почистване под налягане

7.1 Монтиране и демантиране на струйната тръба

7.1.1 Монтиране на струйната тръба

Струйната тръба може да се монтира на уреда за почистване под налягане в зависимост от приложението на потребителя.

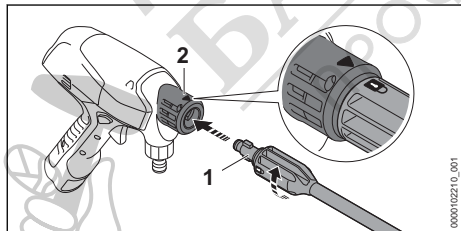

- ▶ Вкарайте струйната тръба (1) в уреда за почистване под налягане (2).
- ▶ Въртете струйната тръба (1), докато се фиксира. Стрелката на уреда за почистване под налягане и катинарът върху струйната тръба са подравнени.
- ▶ Ако струйната тръба (1) влиза трудно в уреда за почистване под налягане (2): сма-

жете уплътнението на струйната тръба (1) с арматурна смазка.

7.1.2 Демонтиране на струйната тръба

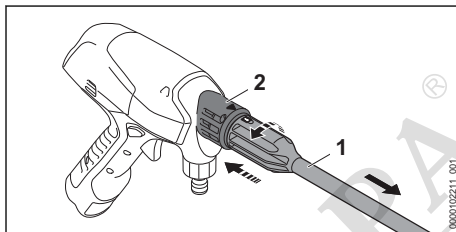

- ▶ Стиснете заедно струйната тръба (1) и уреда за почистване под налягане (2) и ги завъртете до упор.
- ▶ Разделете струйната тръба (1) и уреда за почистване под налягане (2).

7.2 Монтиране и демантиране на дюзата

7.2.1 Монтаж на дюзата

Дюзата може да бъде монтирана на уреда за почистване под налягане или на струйната тръба.

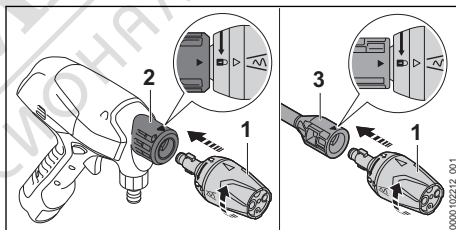

- ▶ Ако трябва да се използва струйна тръба: монтирайте струйна тръба.
- ▶ Вкарайте дюзата (1) в уреда за почистване под налягане (2) или в струйната тръба (3).
- ▶ Въртете дюзата (1), докато се фиксира. Стрелката на уреда за почистване под налягане или на струйната тръба и катинара на дюзата са подравнени.
- ▶ Ако дюзата (1) се вкарва трудно в уреда за почистване под налягане (2) или в струйната тръба (3): смажете уплътнението на дюзата (1) с арматурна грес.

7.2.2 Демонтаж на дюзата

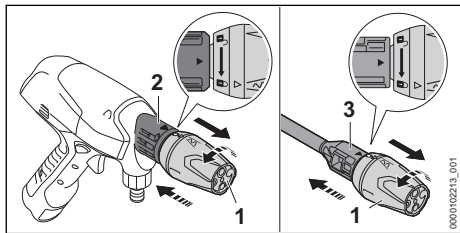

- ▶ Стиснете заедно дюзата (1) и уреда за почистване под налягане (2) и ги завъртете до упор. Стрелката на уреда за почистване под налягане и катинарът върху дюзата са подравнени.
- ▶ Ако се използва струйна тръба: стиснете заедно дюзата (1) и струйната тръба (3) и ги завъртете до упор. Стрелката на струйната тръба и катинарът върху дюзата са подравнени.
- ▶ Издърпайте дюзата (1).

8 Свързване с източника на вода

8.1 Свързване на уреда за почистване под налягане към водопроводната мрежа

Подготовка на смукателния комплект

Маркучът за вода на смукателния комплект е гъвкав. За по-добра работа свържете маркуча за вода на смукателния комплект към уреда за почистване под налягане.

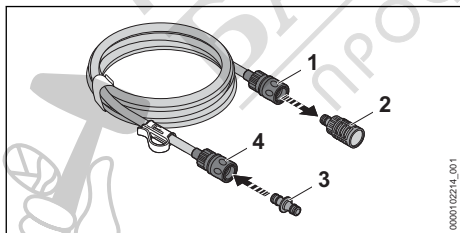

- ▶ За да снемете смукателната камбана, освободете муфата: издърпайте пръстена (1) или го завъртете и го задръжте.
- ▶ Издърпайте смукателната камбана (2) от муфата.
- ▶ Поставете адаптера (3) в муфата (4). Адаптерът (3) се фиксира с щракване.

Присъединяване на маркуча за вода

Маркучът за вода трябва да отговаря на следните изисквания:

- Диаметърът на маркуча за вода е 1/2“.
- Маркучът за вода е дълъг между 10 m и 25 m.
- ▶ Свържете маркуча за вода към кран за вода.

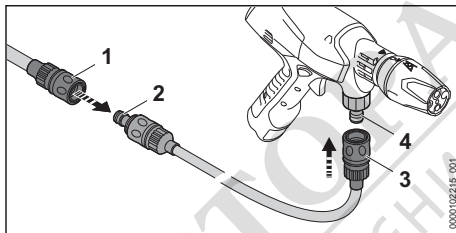

- ▶ Наденете муфата (1) на маркуча за вода върху адаптера (2) на смукателния комплект. Муфата (1) се фиксира с щракване.
- ▶ Отворете крана за вода докрай и изплакнете маркуча за вода с вода. Пясъкът и мръсотията се измиват от маркуча за вода. Маркучът за вода се обезвъздушава.
- ▶ Затворете крана за вода.
- ▶ Поставете муфата (3) върху края на (4). Муфата (3) се фиксира с щракване.
- ▶ Отворете крана за вода докрай.
- ▶ Дръжте уреда за почистване под налягане надолу.
- ▶ Включете уреда за почистване под налягане и натискайте лоста за ръчно включване/изключване, докато от дюзата започне да излиза равномерна водна струя.
- ▶ Освободете лоста за ръчно включване/изключване.
- ▶ Заклучете фиксиращия шибър.

Изваждане на маркуча за вода

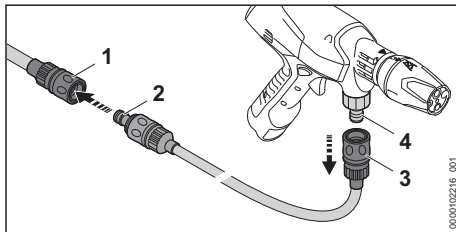



- ▶ Затворете крана за вода.
- ▶ За деблокиране на муфата: извадете или завъртете и задръжте пръстена (1 и 3).

- ▶ Извадете муфата от накрайника (4) и адаптера (2).

8.2 Използване на уреда за почистване под налягане на сгъваемия бидон

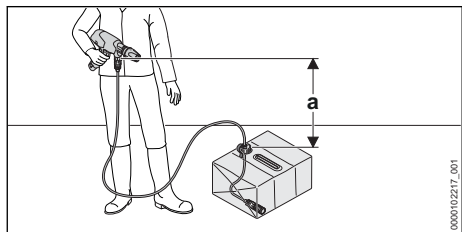
Уредът за почистване под налягане може да се използва за мобилни работи със сгъваемия бидон.



За да може водата да бъде засмукана, разликата във височината между уреда за почистване под налягане и източника на вода не трябва да надвишава максималната височина на изсмукване (a),  20.

Трябва да се използва подходящ комплект за всмукване на STIHL. Комплектът за всмукване включва маркуч за вода със специална муфта и вграден филтър за вода.

Разгъване на сгъваемия бидон

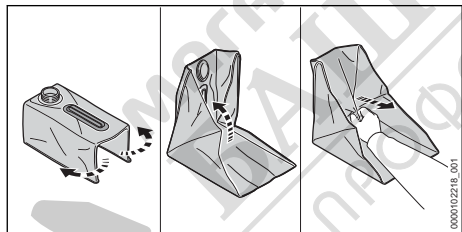

- ▶ Отвинтете капака и го свалете.
- ▶ Разгънете сгъваемия бидон.
- ▶ Издърпайте двойното дъно по диагонал нагоре.
Сгъваемият бидон се разгъва докрай,
- ▶ Обработете ръбовете на ръка.

Пълнене на сгъваемия бидон

Сгъваемият бидон трябва да се напълни с чиста вода преди мобилна работа.

- ▶ Оставете сгъваемия бидон така върху земята, че да не може да се преобърне.
- ▶ Напълнете сгъваемия бидон с максимум 15 литра чиста вода.

- ▶ Завъртете капака и го затегнете на ръка. Сгъваемият бидон е затворен.

Свързване на смукателния комплект

- ▶ Оставете сгъваемия бидон така върху земята, че да не може да се преобърне.
- ▶ Отвинтете капака и го свалете.

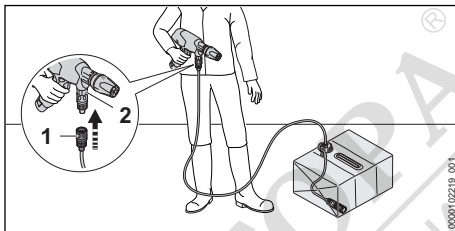

- ▶ Поставете муфата (1) върху накрайника (2). Муфата (1) се фиксира с щракване.
- ▶ Окачете смукателната камбана (3) така в сгъваемия бидон, че смукателната камбана (3) да е в най-ниската точка.
- ▶ Подравнете скобата (4) на маркуча за вода и я закачете в отвора на сгъваемия бидон.
- ▶ Дръжте уреда за почистване под налягане надолу.
- ▶ Включете уреда за почистване под налягане и натискайте лоста за ръчно включване/изключване, докато от дюзата започне да излиза равномерна водна струя.
- ▶ Освободете лоста за ръчно включване/изключване.
- ▶ Заклучете фиксиращия шибър.

8.3 Използване на уред за почистване под налягане с алтернативен източник на вода

Уредът за почистване под налягане всмуква вода от резервоари за събиране на дъждовна вода, цистерни и от течащи или неподвижни водоеми.

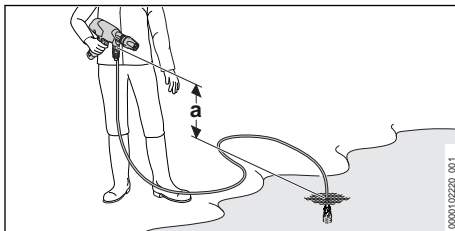

За да може водата да бъде засмукана, разликата във височината между уреда за почистване под налягане и източника на вода не

трябва да надвишава максималната височина на изсмукване (а),  20.

Трябва да се използва подходящ комплект за всмукване на STIHL. Комплектът за всмукване включва маркуч за вода със специална муфа и вграден филтър за вода.

Свързване на смукателния комплект

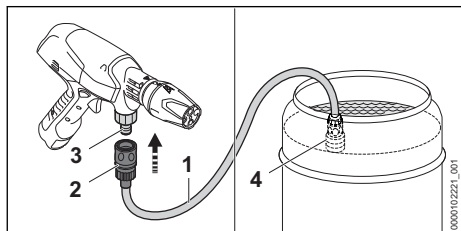

- ▶ Напълнете маркуча за вода (1) с вода така, че в него повече да няма въздух.
- ▶ Поставете муфата (2) върху накрайника (3). Муфата (2) се фиксира с щракване.
- ▶ Окачете смукателната камбана (4) в източника на вода така, че смукателната камбана (4) да не докосва земята.
- ▶ Дръжте уреда за почистване под налягане надолу.
- ▶ Включете уреда за почистване под налягане и натискайте лоста за ръчно включване/изключване, докато от дюзата започне да излиза равномерна водна струя.
- ▶ Освободете лоста за ръчно включване/изключване.
- ▶ Заклучете фиксиращия шибър.

9 Поставяне и изваждане на акумулатора

9.1 Поставяне на акумулаторната батерия

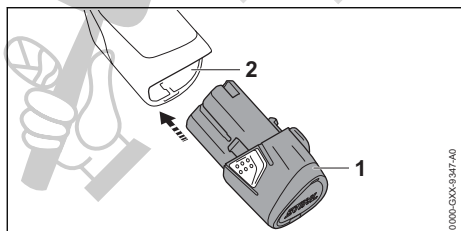

- ▶ Натиснете акумулаторната батерия (1) до упор в приемния ѝ отвор (2). Акумулаторната батерия (1) се фиксира с щракване.

9.2 Изваждане на акумулаторната батерия

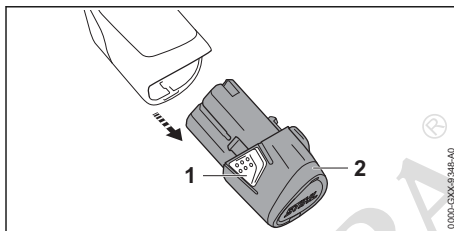

- ▶ Натиснете двете фиксиращи куки (1). Сега акумулаторната батерия (2) е деблокирана и може да се извади.

10 Включване и изключване на уреда за почистване под налягане

10.1 Включване на уреда за почистване под налягане

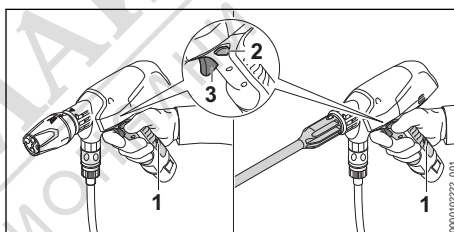

- ▶ Дръжте уреда за почистване под налягане с едната ръка в областта за хващане (1) на дръжката за управление така, че палецът да обхваща дръжката за управление.
- ▶ Натиснете фиксиращия шибър (2) в средно положение. Лостът за ръчно включване/изключване е деблокиран.
- ▶ Натиснете лоста за ръчно включване/изключване (3) с показалеца си и го дръжте натиснат. Високонапорната помпа се включва автоматично и водата излиза от дюзата.

10.2 Изключване на уреда за почистване под налягане

- ▶ Освободете лоста за ръчно включване/изключване. Високонапорната помпа се изключва автоматично и водата преставя да излиза от дюзата. Уредът за почистване под налягане остава включен.

- ▶ Натиснете фиксиращия шибър навън. Лостът за ръчно включване/изключване е блокиран.
- ▶ Ако високонапорната помпа остава включена и от дюзата изтича вода: извадете акумулаторната батерия и се обърнете към специализиран търговски обект на STIHL. Уредът за почистване под налягане е дефектен.

11 Проверка на уреда за почистване под налягане и акумулаторната батерия

11.1 Проверка на елементите за управление

Фиксиращ шибър и лост за ръчно включване/изключване

- ▶ Извадете акумулаторната батерия.
- ▶ Заклучете фиксиращия шибър.
- ▶ Опитайте се да натиснете лоста за ръчно включване/изключване.
- ▶ Ако лостът за ръчно включване/изключване се поддава на натиск: не използвайте повече уреда за почистване под налягане и се обърнете към специализиран търговски обект на STIHL. Фиксиращият шибър е дефектен.
- ▶ Отключете фиксиращия шибър.
- ▶ Натиснете лоста за ръчно включване/изключване и го пуснете.
- ▶ Ако лостът за ръчно включване/изключване е трудноподвижен или не се връща в изходната си позиция: не използвайте повече уреда за почистване под налягане и се обърнете към специализиран търговски обект на STIHL. Лостът за ръчно включване/изключване е дефектен.

Включване на уреда за почистване под налягане

- ▶ Поставете акумулаторната батерия.
- ▶ Отключете фиксиращия шибър.
- ▶ Натиснете лоста за ръчно включване/изключване и го задръжте натиснат. Високонапорната помпа се включва автоматично и водата излиза от дюзата.
- ▶ Ако десният светодиод мига в червено: извадете акумулаторната батерия и се обърнете към специализиран търговски обект на STIHL.

В уреда за почистване под налягане има неизправност.

- ▶ Освободете лоста за ръчно включване/изключване. Високонапорната помпа се изключва автоматично и водата преставя да излиза от дюзата. Уредът за почистване под налягане остава включен.
- ▶ Ако високонапорната помпа остава включена и от дюзата изтича вода: извадете акумулаторната батерия и се обърнете към специализиран търговски обект на STIHL. Уредът за почистване под налягане е дефектен.

11.2 Проверка на акумулаторната батерия

- ▶ Поставете акумулаторната батерия.
- ▶ Натиснете лоста за ръчно включване/изключване на уреда за почистване под налягане и го пуснете. Светодиодите светват.
- ▶ Ако светодиодите не светят: не използвайте уреда за почистване под налягане и акумулаторната батерия и се обърнете към специализиран търговски обект на STIHL. В уреда за почистване под високо налягане или акумулаторната батерия има неизправност.

12 Работа с уреда за почистване под налягане

12.1 Държане и водене на уреда за почистване под налягане

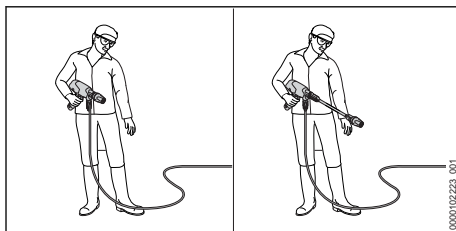

- ▶ Дръжте и водете уреда за почистване под налягане с едната ръка в областта за хващане на дръжката за управление така, че палецът да обхваща дръжката за управление.
- ▶ Насочете дюзата към земята.

12.2 Еко режим

Ако Еко режимът е включен, уредът за почистване под налягане почиства с намалено

работно налягане. Експлоатационният живот на акумулаторната батерия се удължава.

Работното налягане може да се настройва в зависимост от приложението.

С нормално работно налягане може да се работи, когато трябва да се отстранят упорити замърсявания.

С намалено работно налягане може да се работи, когато трябва да се отстранят замърсявания от чувствителни повърхности.

Включване на Еко режима

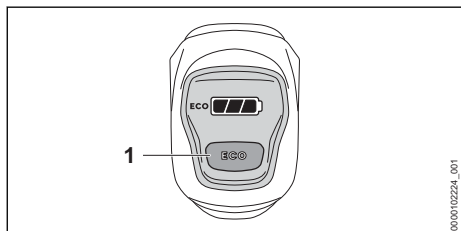

- ▶ Натиснете бутона ECO (1). Индикацията на дисплея **ECO** светва. Еко режимът е включен.

Изключване на Еко режима

- ▶ Натиснете бутона ECO (1). Индикацията на дисплея **ECO** изгасва. Еко режимът е изключен.

12.3 Почистване

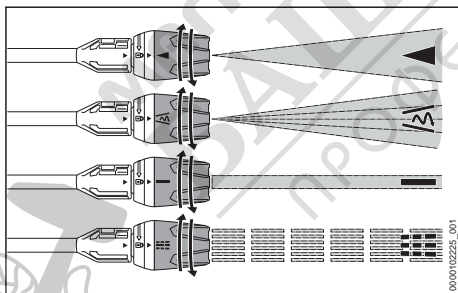

Мултифункционалната дюза може да се настройва в зависимост от приложението:

- Дюзата с плоска струя е подходяща за почистване на леки и средни замърсявания.
- Роторната дюза е подходяща за почистване на упорити замърсявания върху големи нечувствителни повърхности.
- Дюзата за точкова струя е подходяща за точково почистване на упорити замър-

сявания върху нечувствителни повърхности.

- Дюзата за поливане е подходяща за почистване на неполепнали замърсявания и поливане на растения.
- ▶ Преди почистването насочете водната струя към незабележимо място върху повърхността и проверете дали повърхността не се поврежда.
- ▶ Изберете разстоянието между дюзата и повърхността, която трябва да се почиства така, че повърхността да не се повреди.
- ▶ Настройте мултифункционалната дюза така, че повърхността, която трябва да се почисти, да не се повреди.
- ▶ Регулирайте мултифункционалната дюза само когато лостът за ръчно включване/изключване не е натиснат.

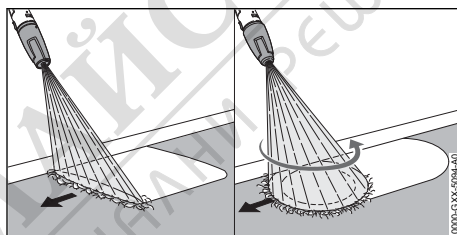

- ▶ Преместете уреда за почистване под налягане равномерно покрай почищаната повърхност.
- ▶ Бавно и контролирано се придвижвайте напред.

За постигане на оптимална производителност спазвайте препоръчителните температурни диапазони, 20.6.

12.4 Работа със средството за почистване

Средствата за почистване могат да усилят почистващото въздействие на водата. За работите с почистващите средства трябва да се използва комплектът за разпръскване на STIHL.

Преди почистване наакиснете силно замърсените повърхности във вода.

Всмукване на почистващ препарат

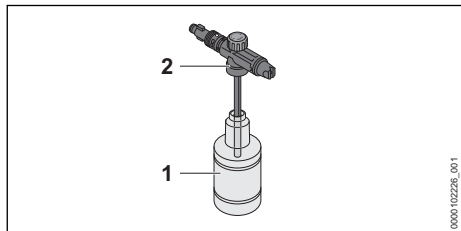

- ▶ Дозирайте и използвайте почистващия препарат така, както е описано в ръководството му за употреба.
- ▶ Напълнете бутилката (1) с максимум 350 ml почистващ препарат.
- ▶ Завъртете разпръсквателната дюза (2) върху бутилката (1) и я затегнете здраво с ръка.

Монтаж на комплекта за разпръскване

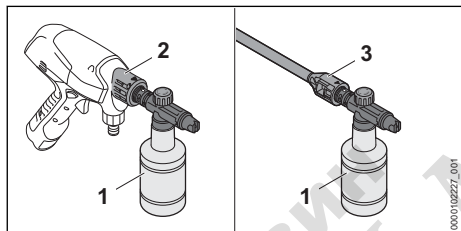

- ▶ Ако е монтирана дюза: демонтирайте я.
- ▶ Монтирайте комплекта за разпръскване (1) на уреда за почистване под налягане (2) или на струйната тръба (3).

Настройка на концентрацията почистващ препарат

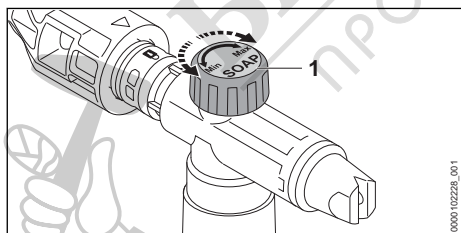

Увеличаване на количеството почистващ препарат:

- ▶ Завъртете въртящия се регулатор (1) в посока "Max".

Намаляване на количеството почистващ препарат:

- ▶ Завъртете въртящия се регулатор (1) в посока "Min".

Работа с комплекта за разпръскване

- ▶ Натиснете лоста за ръчно включване и изключване и разпръскайте средство за почистване върху повърхността, която трябва да се почисти
- ▶ Нанесете почистващия препарат от долу нагоре и не го оставяйте да изсъхне.
- ▶ Демонтирайте комплекта за разпръскване.
- ▶ Монтирайте дюзата.
- ▶ Почистете повърхността.

13 След работа

13.1 След работа

- ▶ Изключете уреда за почистване под налягане и извадете акумулаторната батерия.
- ▶ Ако уредът за почистване под налягане е свързан към водопроводната мрежа: затворете крана за вода.
- ▶ Натиснете лоста за ръчно включване/ изключване и го задръжте натиснат. Налягането на водата се понижава.
- ▶ Заклучете фиксиращия шибър.
- ▶ Разединете уреда за почистване под налягане от източника на вода.
- ▶ Ако се работи със съвместим бидон: изпразнете го и го почистете.
- ▶ Извадете маркуча за вода.
- ▶ Демонтирайте и почистете дюзата.
- ▶ Ако се работи с комплекта за разпръскване: демонтирайте го, изпразнете го и го почистете.
- ▶ Ако се работи със струйна тръба: демонтирайте и почистете струйната тръба.
- ▶ Оставете останалата вода да изтече от уреда за почистване под налягане.
- ▶ Ако уредът за почистване под налягане или принадлежностите са мокри: оставете ги да изсъхнат.
- ▶ Ако акумулаторната батерия е мокра: оставете акумулаторната батерия да изсъхне,  20.6.
- ▶ Почистете уреда за почистване под налягане.
- ▶ Почистете акумулаторната батерия.

14 Транспортиране

14.1 Транспортиране на уреда за почистване под налягане

- ▶ Изключете уреда за почистване под налягане и извадете акумулаторната батерия.

Носене на уреда за почистване под налягане

- ▶ Носете уреда за почистване под налягане с еднаква ръка за дръжката за управление така, че дюзата да сочи надолу.

Транспортиране на уреда за почистване под налягане с превозно средство

- ▶ Транспортирайте уреда за почистване под налягане и принадлежностите в доставената чанта.
- ▶ Закрепете чантата по такъв начин, че чантата да не може да се преобърне или да се премести.

14.2 Транспортиране на акумулаторната батерия

- ▶ Изключете уреда за почистване под налягане и извадете акумулаторната батерия.
- ▶ Уверете се, че акумулаторната батерия се намира в състояние, съответстващо на изискванията за техническа безопасност.
- ▶ Опаковайте акумулаторната батерия във външното отделение в доставената чанта.
- ▶ Подсигурете опаковката така, че да не може да се движи.

Акумулаторната батерия подлежи на изискванията за транспортиране на опасни товари. Акумулаторната батерия е класифицирана като UN 3480 (литиево-йонни батерии) и е изпитана в съответствие с Ръководството на ООН "Изпитвания и критерии, част III, подраздел 38.3".

Правилата за транспортиране са посочени на www.stihl.com/safety-data-sheets.

14.3 Транспортиране на зарядното устройство

- ▶ Извадете щепсела от гнездото.
- ▶ Извадете акумулаторната батерия.
- ▶ Развийте захранващия кабел и го закрепете към зарядното устройство.
- ▶ Ако зарядното устройство се транспортира в превозно средство:
 - ▶ Транспортирайте зарядното устройство във външното отделение на доставената чанта.
 - ▶ Закрепете чантата по такъв начин, че чантата да не може да се преобърне или да се премести.
 - ▶ Ако в обема на доставката не се съдържа чанта: обезопасете зарядното устройство с обтяжни колани, ремъци или мрежа така, че зарядното устройство да не може да се преобърне или измести.

15 Съхранение**15.1 Съхранение на уреда за почистване под налягане**

- ▶ Изключете уреда за почистване под налягане и извадете акумулаторната батерия.
- ▶ Съхранявайте уреда за почистване под налягане така, че да бъдат изпълнени следните условия:
 - Уредът за почистване под налягане не може да се преобърне или измести.
 - Уредът за почистване под налягане трябва да се намира извън обсега на деца.
 - Уредът за почистване под налягане е чист и сух.
 - Уредът за почистване под налягане се намира в затворено помещение.
 - Уредът за почистване под налягане е в температурен диапазон над 0 °C.

15.2 Съхраняване на акумулаторната батерия

STIHL препоръчва акумулаторната батерия да се съхранява в състояние на зареждане между 40 % и 60 %.

- ▶ Съхранявайте акумулаторната батерия така, че да бъдат изпълнени следните условия:
 - Акумулаторната батерия да се намира извън обсега на деца.
 - Акумулаторната батерия е чиста и суха.
 - Акумулаторната батерия се намира в затворено помещение.
 - Акумулаторната батерия е свалена от уреда за почистване под налягане.
 - Ако акумулаторната батерия се съхранява в зарядното устройство: извадете щепсела и съхранявайте акумулаторната батерия в състояние на зареждане между 40 % и 60 %.
 - Акумулаторната батерия не е съхранявана извън посочените температурни граници,  20.5.

УКАЗАНИЕ

- Ако акумулаторната батерия не се съхранява така, както е описано в това ръководство за употреба, акумулаторната батерия може да се разрези дълбоко и по този начин да се повреди непоправимо.
 - ▶ Заредете изтощената акумулаторна батерия преди съхранението. STIHL препоръчва акумулаторната батерия да се съхранява в състояние на зареждане между 40 % и 60 %.
 - ▶ Съхранявайте акумулаторната батерия отделно от уреда за почистване под налягане.

15.3 Съхраняване на зарядното устройство

- ▶ Извадете щепсела от контакта.

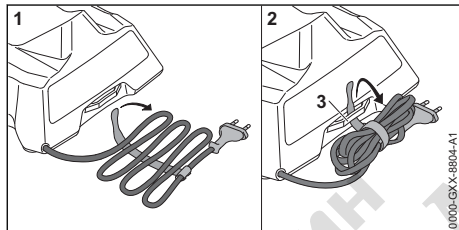

- ▶ Развийте захранващия кабел и го закрепете към зарядното устройство.
- ▶ Зарядното устройство да се съхранява така, че да бъдат изпълнени следните условия:
 - Зарядното устройство се намира извън обсега на деца.
 - Зарядното устройство е чисто и сухо.
 - Зарядното устройство се намира в затворено помещение.
 - Зарядното устройство не е закачено на захранващия кабел или на държача (3) за захранващия кабел.
 - Зарядното устройство не е съхранявано извън посочените температурни граници, □ 20.5.

16 Почистване

16.1 Почистване на уреда за почистване под налягане

- ▶ Изключете уреда за почистване под налягане и извадете акумулаторната батерия.
- ▶ Почистете уреда за почистване под налягане с влажна кърпа.

- ▶ Почистете накрайника и муфите на уреда за почистване под налягане с влажна кърпа.
- ▶ Почистете вентилационните отвори с четка.
- ▶ Извадете чуждите тела от приемното гнездо на акумулаторната батерия и почистете вътрешността на гнездото с влажна кърпа.
- ▶ Почистете електрическите контакти в приемния отвор на акумулаторната батерия с мека четка.

16.2 Почистване на принадлежностите

Почистване на дюзата и на струйната тръба

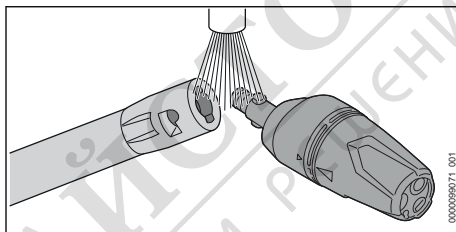

- ▶ Подсушете дюзата и струйната тръба под течаща вода и ги подсушете с кърпа.

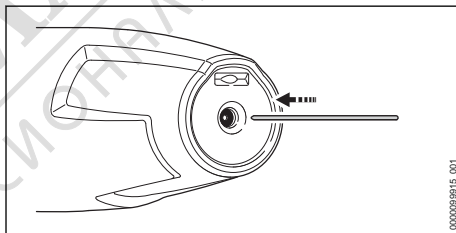

- ▶ Ако дюзата е запушена: почистете я с тънка игла.

Почистване на съвземия бидон

- ▶ Изплакнете съвземия бидон с чиста вода.
- ▶ Почистете съвземия бидон с влажна кърпа.

Почистване на комплекта за разпръскване

- ▶ Свалете и изпразнете бутилката.
- ▶ Изхвърлете остатъците от средството за почистване така, както е описано в ръководството му за употреба.
- ▶ Изплакнете бутилката с чиста вода.
- ▶ Почистете комплекта за разпръскване с влажна кърпа.

16.3 Почистване на цедката на входния отвор за водата

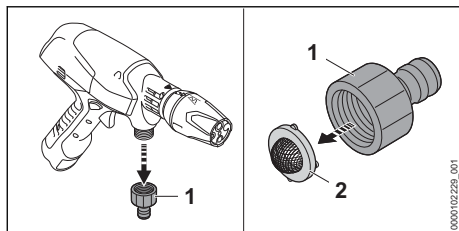

- ▶ Отвинтете накрайника (1) на връзката за вода.
- ▶ Снемете цедката във входния отвор за водата (2) от накрайника.
- ▶ Изплакнете цедката във входния отвор за водата (2) под течаща вода.
- ▶ Поставете цедката във входния отвор за водата (2) в накрайника.
- ▶ Навийте накрайника (1) и го затегнете на ръка.

16.4 Почистване на филтъра за вода в смукателния комплект

Смукателната камбана трябва да се разглоби, за да може филтърът за вода да се почисти.

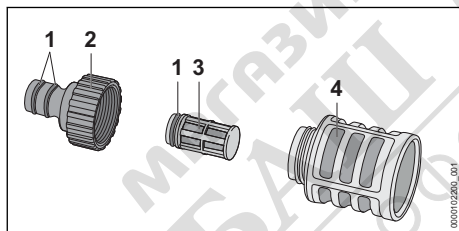

- ▶ Отвийте накрайника (2).
- ▶ Салете филтъра за вода (3) от смукателната камбана (4).
- ▶ Изплакнете накрайника (2), филтъра за вода (3) и смукателната камбана (4) под течаща вода.
- ▶ Смажете уплътненията (1) с арматурна грес.
- ▶ Сглобете смукателната камбана.

16.5 Почистване на акумулатора

- ▶ Почистете акумулатора (батерията) с влажна кърпа.

16.6 Почистване на зарядното устройство

- ▶ Извадете щепсела от контакта.
- ▶ Почистете зарядното устройство с влажна кърпа.
- ▶ Почистете електрическите контакти на зарядното устройство с малка четчица или мека четка.

17 Поддръжка /обслужване

17.1 Интервали за техническо обслужване и поддръжка

Интервалите за провеждане на техническо обслужване и поддръжка зависят от условията на околната среда и работните условия. Фирмата STIHL препоръчва да се спазват следните интервали за техническо обслужване и поддръжка:

Месечно

- ▶ Почистване на цедката във входния отвор за водата

18 Ремонт

18.1 Ремонтниране на уреда за почистване под налягане, акумулаторната батерия и зарядното устройство

Ползвателят не бива самостоятелно да извършва ремонт на уреда за почистване под налягане и принадлежностите.

- ▶ Ако уредът за почистване под налягане или принадлежностите са повредени: не ги използвайте и се обърнете към специализиран търговски обект на STIHL.
- ▶ Ако акумулаторната батерия е дефектна или повредена: сменете акумулаторната батерия.
- ▶ Ако зарядното устройство е дефектно или повредено: сменете го.
- ▶ Ако захранващият кабел е дефектен или повреден: зарядното устройство да не се използва и захранващият кабел да се смени в специализиран търговски обект на фирма STIHL.

19 Отстраняване на неизправности

19.1 Отстраняване на неизправности на уреда за почистване под налягане или на акумулаторната батерия

Неизправност	Светодиоди на уреда за почистване под налягане	Причина	Отстраняване
Уредът за почистване под налягане не се стартира при включване.	1 светодиоди мига в зелено.	Състоянието на зареждане на акумулаторната батерия е твърде ниско.	► Заредете акумулаторната батерия.
	1 светодиоди свети в червено в червено.	Акумулаторната батерия е силно загряла или силно се е охладила.	► Извадете акумулаторната батерия. ► Оставете акумулаторната батерия да се охлади или затопли.
	-	Уредът за почистване под налягане е твърде топъл.	► Извадете акумулаторната батерия. ► Оставете уреда за почистване под налягане да се охлади. ► Почистете дюзата.
	1 светодиоди мига в червено.	В акумулаторната батерия има неизправност.	► Извадете акумулаторната батерия и отново я поставете. ► Включете уреда за почистване под налягане. ► Ако 1 светодиоди продължава да мига в червено: не използвайте акумулаторната батерия и се обърнете към специализиран търговски обект на STIHL.
	-	Електрическата връзка между уреда за почистване под налягане и акумулаторната батерия е прекъсната.	► Извадете акумулаторната батерия. ► Почистете електрическите контакти в приемното гнездо на акумулаторната батерия. ► Поставете акумулаторната батерия.
	-	Акумулаторната батерия е влажна.	► Оставете акумулаторната батерия да изсъхне,  20.6.
	-	В уреда за почистване под налягане има неизправност.	► Извадете акумулаторната батерия. ► Почистете електрическите контакти в приемното гнездо на акумулаторната батерия. ► Поставете акумулаторната батерия. ► Включете уреда за почистване под налягане. ► Ако 1 светодиоди продължава да мига в червено: не използвайте уреда за почистване под налягане и се обърнете към специализиран търговски обект на STIHL.
Уредът за почистване под налягане се изключва по време на работа.	1 светодиоди свети в червено.	Уредът за почистване под налягане е твърде топъл.	► Извадете акумулаторната батерия. ► Оставете уреда за почистване под налягане да се охлади. ► Почистете дюзата.
	-	Акумулаторната батерия е силно	► Извадете акумулаторната батерия. ► Оставете акумулаторната батерия да се охлади или затопли.

Неизправност	Светодиоди на уреда за почистване под налягане	Причина	Отстраняване
		загряла или силно се е охладила.	
	-	Има електрическа неизправност.	<ul style="list-style-type: none"> ▶ Извадете акумулаторната батерия и отново я поставете. ▶ Включете уреда за почистване под налягане.
Продължително ста на работа на уреда за почистване под налягане е твърде кратка.	-	Акумулаторната батерия не е заредена напълно.	▶ Заредете акумулаторната батерия напълно.
	-	Експлоатационният живот на акумулаторната батерия е надхвърлен.	▶ Сменете акумулаторната батерия.
Работното налягане се колебае или се понижава.	-	Има недостиг на вода.	<ul style="list-style-type: none"> ▶ Отворете крана за вода докрай. ▶ Уверете се, че количеството вода е достатъчно.
	-	Дюзата е запушена.	▶ Почистете дюзата.
	-	Цедката във входния отвор за водата или филтърът за вода са запушени.	▶ Почистете цедката във входния отвор за водата или филтъра за вода.
	-	Уредът за почистване под налягане тече или е дефектен.	▶ Възложете проверката на уреда за почистване под налягане на специализиран търговски обект на STIHL.
Водната струя е с променена форма.	-	Дюзата е запушена.	▶ Почистете дюзата.
	-	Дюзата е износена.	▶ Сменете дюзата.
Средството за почистване се всмуква.	-	Бутилката е празна.	▶ Напълнете бутилката с почистващ препарат.
Връзките на уреда за почистване под налягане или струйната тръба се свързват трудно.	-	Уплътненията на връзките не са смазани.	▶ Смажете уплътненията.  19.3

19.2 Отстраняване на неизправности в зарядното устройство

Неизправност	Светодиод на зарядното устройство	Причина	Отстраняване
Акумулаторната батерия не се зарежда.	Светодиодът свети в червено.	Акумулаторната батерия е силно загряла или силно се е охладила.	▶ Оставете акумулаторната батерия вътре в зарядното устройство. Процесът на зареждане стартира автоматично, щом се достигне допустимият температурен диапазон.

Неизправност	Светодиод на зарядното устройство	Причина	Отстраняване
	Светодиодът мига в червено.	Електрическата връзка между зарядното устройство и акумулаторната батерия е прекъсната.	<ul style="list-style-type: none"> ▶ Извадете акумулаторната батерия. ▶ Почистете електрическите контакти на зарядното устройство. ▶ Поставете акумулаторната батерия.
		В зарядното устройство няма неизправности.	▶ Не използвайте повече зарядното устройство и се обърнете към специализиран търговски обект на STIHL.
		В акумулаторната батерия има неизправност.	▶ Не използвайте акумулаторната батерия и се обърнете към специализиран търговски обект на STIHL.
Зарядното устройство не извършва автотест.	Светодиодът не свети в продължение на ок. 1 секунда в зелено и ок. 1 секунда в червено.	Електрическата връзка към зарядното устройство е свързана на късо.	<ul style="list-style-type: none"> ▶ Извадете щепсела от контакта. ▶ Изчакайте 1 минута. ▶ Включете щепсела в контакта.

19.3 Смазване на уплътненията

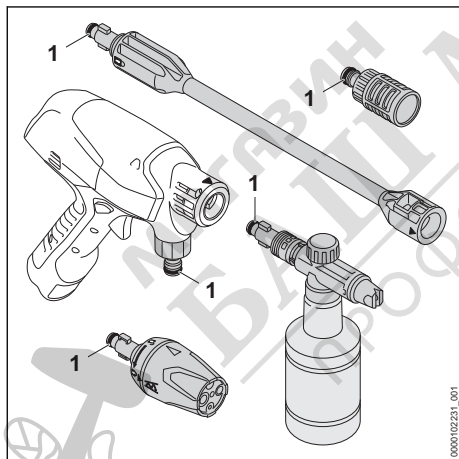

- ▶ Смажете уплътненията (1) с арматурна грес.

20 Технически данни

20.1 Уред за почистване под налягане STIHL RCA 20.0

- Подходяща акумулаторна батерия: STIHL AS
- Електрически клас на защита: III

- максимално допустимо налягане (p max.): 2,4 MPa (24 bar)
- максимално налягане на входящата вода (p in max.): 1 MPa (10 bar)
- максимален дебит на водата (Q max.): 3,9 l/min (230 l/h)
- минимален дебит на водата (Q min.): 2,4 l/min (140 l/h)
- максимална смукателна височина: 1,5 m
- максимална температура на водата в режим на работа под налягане (t in max): 40 °C
- максимална температура на водата в режим на всмукване: 20 °C
- Размери
 - дължина: 329 mm
 - Ширина: 82 mm
 - височина: 233 mm
- Тегло (m) без акумулаторна батерия, с монтирани принадлежности: 1,3 kg

Данните, зависещи от налягането, се измерват при входно налягане от 0,3 MPa (3 bar).

Продължителността на работа е посочена на www.stihl.com/battery-life.

20.2 Акумулаторна батерия STIHL AS

- Технология на акумулаторната батерия: литиево-йонна
- Напрежение: 10,8 V

- Капацитет в Ah: виж табелката с данни
- Вътрешна енергия в Wh: виж табелката с данни
- Тегло в kg: виж заводска табелка

20.3 Зарядно устройство STIHL AL 1

- Номинално напрежение: виж табелката с данни
- Честота: виж табелката с данни
- Номинална мощност: виж табелката с данни
- Електрически ток за зареждане: виж табелката с данни
- Максимално енергийно съдържание на допустимата акумулаторна батерия STIHL AS: 12,5 Ah

Времето на зареждане е посочено в линка www.stihl.com/charging-times.

20.4 Удължителни проводници

Когато се използва удължителен проводник, жиците му в зависимост от напрежението и дължината на проводника трябва да имат поне следните сечения:

Ако номиналното напрежение върху табелката с данни е 220 V до 240 V:

- дължина на проводника до 20 m: AWG 15 / 1,5 mm²
- дължина на проводника от 20 m до 50 m: AWG 13 / 2,5 mm²

Ако номиналното напрежение върху табелката с данни е 100 V до 127 V:

- дължина на проводника до 10 m: AWG 14 / 2,0 mm²
- дължина на проводника от 10 m до 30 m: AWG 12 / 3,5 mm²



20.5 Температурни граници

⚠ ПРЕДУПРЕЖДЕНИЕ

- Акумулаторната батерия не е защитена срещу всички въздействия на околната среда. Ако акумулаторната батерия е изложена на неподходящи въздействия на околната среда, тя може да експлодира. Хората могат да бъдат сериозно наранени и да възникнат материални щети.
 - ▶ Не зареждайте и не използвайте акумулаторната батерия или зарядното устройство под - 20 °C или над + 50 °C.
 - ▶ Не съхранявайте акумулаторната батерия или зарядното устройство при температури под - 20 °C или над + 70 °C.
 - ▶ Не използвайте уреда за почистване под налягане под - 0 °C или над + 50 °C.
 - ▶ Не съхранявайте уреда за почистване под налягане под - 0 °C или над + 70 °C.

20.6 Препоръчителни температурни диапазони

За постигане на оптимална производителност на уреда за почистване под налягане, акумулаторната батерия и зарядното устройство спазвайте следните температурни диапазони:

- Уред за почистване под налягане:
 - Употреба: 0 °C до + 40 °C
 - Съхранение: 0 °C до + 50 °C
- Акумулаторна батерия и зарядно устройство:
 - Зареждане: + 5 °C до + 40 °C
 - Употреба: - 10 °C до + 40 °C
 - Съхранение: - 20 °C до + 50 °C

Ако акумулаторната батерия се зарежда, използва или съхранява извън препоръчителните температурни диапазони, производителността може да се понижи.

Ако акумулаторната батерия е мокра или влажна, оставете я да изсъхне за поне 48 ч при над + 15 °C и под + 50 °C, както и при 70 % влажност на въздуха. По-висока влажност може да увеличи времето за изсъхване.

20.7 Акустични и вибрационни стойности

Коефициентът K за нивото на звуковото налягане възлиза на 2 dB(A). Коефициентът K за нивото на звукова мощност възлиза на 2 dB(A). Коефициентът K за вибрационните стойности възлиза на 2 m/s².

STIHL препоръчва да се носят антифони.

- Ниво на звукова мощност L_{WA} , измерено съгласно EN 60335-2-79: 84 dB(A)
- Вибрационна стойност a_{Hv} , измерена съгласно EN 60335-2-79, дюза с плоска струя: $\leq 2,5 \text{ m/s}^2$.

Посочените звукови и вибрационни стойности са измерени по стандартизиран метод на изпитване и могат да бъдат използвани за сравнение на електрически уреди. Действително възникващите звукови и вибрационни стойности могат да се различават от посочените стойности, в зависимост от начина на приложение и използваните принадлежности. Посочените звукови и вибрационни стойности могат да бъдат използвани за първоначална оценка на звуковото и вибрационното натоварване. Действителното звуково и вибрационно натоварване трябва да бъде оценено. При това могат да се вземат под внимание също и периодите от време, през които електроуредът е изключен, както и тези, през които той е включен, но работи без натоварване.

Информация относно изпълнението на директивата за работодатели относно вибрациите 2002/44/EO можете да намерите на www.stihl.com/vib.

20.8 REACH

Съкращението "REACH" обозначава регламента на EG (Европ. общност) за регистриране, анализ и допустимост на химическите препарати.

Информацията за изпълнение на регламента REACH е посочена по-долу www.stihl.com/reach.

21 Резервни части и принадлежности

21.1 Резервни части и принадлежности

STIHL С тези символи се обозначават оригинални резервни части на STIHL и оригинални принадлежности на STIHL.

Фирма STIHL препоръчва да се използват оригинални резервни части и оригинални принадлежности на STIHL.

Резервните части и принадлежностите на други производители не могат да бъдат оценени от STIHL по отношение на надеждността, безопасността и пригодността им,

въпреки продължаващото наблюдение на пазара и STIHL не може да гарантира използването им.

Оригинални резервни части и оригинални принадлежности на STIHL се предлагат от специализиран търговски обект на STIHL.

22 Отстраняване /изхвърляне

22.1 Изхвърляне на уреда за почистване под налягане, акумулаторната батерия и зарядното устройство

Информация относно изхвърлянето можете да получите от местната администрация или от специализиран търговски обект на STIHL.

Неправилното изхвърляне може да увреди здравето и да замърси околната среда.

- ▶ Занесете продуктите на STIHL, включително опаковките, до подходящ събирателен пункт за рециклиране в съответствие с местните разпоредби.
- ▶ Не изхвърляйте заедно с битовите отпадъци.

23 Декларация на ЕС (EU) за съответствие

23.1 Уред за почистване под налягане STIHL RCA 20.0

ANDREAS STIHL AG & Co. KG
Badstraße 115
D-71336 Waiblingen

Германия

декларира на своя собствена отговорност, че

- вид: уред за почистване под налягане
- фабрична марка: STIHL
- тип: RCA 20.0
- серийна идентификация: RA02

отговаря на съответните разпоредби на Директивите 2011/65/EC, 2006/42/EO, 2014/30/EC и е разработена и произведена съгласно валидните към датата на производство версии на следните нормативи: EN 55014 1, EN 55014 2, EN 60335 1, EN 60335-2-54, EN 62233.

За определяне на измереното и на гарантираното максимално ниво на акустична мощност се процедира съгласно директивата

2000/14/EO, приложение V, с прилагане на стандарта ISO 3744.

- измерено ниво на звукова мощност: 84 dB(A)
- гарантирано ниво на звукова мощност: 86 dB(A)

Техническата документация се съхранява в отдел Одобрение на продукти на ANDREAS STIHL AG & Co. KG.

Годината на производство, страната на производство и машинният номер са посочени върху уреда за почистване под налягане.

Вайблинген, 01.08.2022

ANDREAS STIHL AG & Co. KG

в качеството на заместник



Robert Olma, Vice President, Regulatory Affairs & Global Governmental Relations

24 Декларация за съответствие UKCA

24.1 Уред за почистване под налягане STIHL RCA 20.0

**UK
CA**

ANDREAS STIHL AG & Co. KG
Badstraße 115
D-71336 Waiblingen

Германия

декларира на своя собствена отговорност, че

- вид: уред за почистване под налягане
- фабрична марка: STIHL
- тип: RCA 20.0
- серийна идентификация: RA02

отговаря на приложимите разпоредби на нормативните актове на Обединеното кралство The Restriction of the Use of Certain Hazardous Substances in Electrical and Electronic Equipment Regulations 2012, Supply of Machinery (Safety) Regulations 2008 и Electromagnetic Compatibility Regulations 2016 и е разработен и произведен съгласно валидните към датата на производство версии на

следните стандарти: EN 55014 1, EN 55014 2, EN 60335 1, EN 60335-2-54, EN 62233.

За определяне на измереното и на гарантираното максимално ниво на акустично налягане се процедира съгласно нормативния акт на Обединеното кралство Noise Emission in the Environment by Equipment for use Outdoors Regulations 2001, Schedule 8, при използване на стандарт ISO 3744.

- измерено ниво на звукова мощност: 84 dB(A)
- гарантирано ниво на звукова мощност: 86 dB(A)

Техническата документация се съхранява от ANDREAS STIHL AG & Co. KG .

Годината на производство, страната на производство и машинният номер са посочени върху уреда за почистване под налягане.

Вайблинген, 01.08.2022

ANDREAS STIHL AG & Co. KG

в качеството на заместник



Robert Olma, Vice President, Regulatory Affairs & Global Governmental Relations

25 Адреси

www.stihl.com

Cuprins

1	Prefață.....	342
2	Informații referitoare la acest Manual de инструкции.....	342
3	Cuprins.....	343
4	Инструкции de siguranță.....	344
5	Pregătirea spălătorului cu presiune pentru utilizare.....	353
6	Încărcarea bateriei și a LED-urilor.....	353
7	Asamblarea spălătorului cu presiune.....	354
8	Conectarea la o sursă de apă.....	355
9	Introducerea și scoaterea bateriei.....	357
10	Pomirea și опirea spălătorului cu presiune.....	357
11	Verificarea spălătorului cu presiune și a акумулаторului.....	358
12	Lucrul cu spălătorul cu presiune.....	358
13	După lucru.....	360